



НАУЧНО-ПРОИЗВОДСТВЕННОЕ  
ОБЪЕДИНЕНИЕ  
«СИБИРСКИЙ АРСЕНАЛ»



# GSM РОЗЕТКА ВЕКТОР

Адресный радиоканальный прибор  
комплексной защиты помещений

Руководство по эксплуатации  
Паспорт  
САПО.425619.013РЭ

*Ред. 1.0 от 01.12.2020*

## **Уважаемые коллеги!**

Радиоканальный прибор «GSM РОЗЕТКА ВЕКТОР» позволит Вам обеспечить эффективную охрану Ваших помещений. Отсутствие проводных линий между радиоканальными устройствами и прибором обеспечивает очень простой монтаж системы, не наносит ущерба интерьерам, позволяет легко менять конфигурацию охраны.

Прибор может посылать на Ваши телефоны информацию о состоянии объекта, о возникновении тревожных ситуаций. В свою очередь, пользователи могут удалённо управлять прибором, ставить и снимать его зоны с охраны, включать и выключать реле прибора.

Функции измерения температуры и контроля протечки воды (с помощью радиоканальных извещателей «ВС-ТД ВЕКТОР» и «ВС-ДП ВЕКТОР») и передачи этой информации на телефоны пользователей существенно расширяют возможности прибора «GSM РОЗЕТКА ВЕКТОР», превращая его в универсального «помощника по дому».

Наша компания выпускает различные линейки приборов охранно-пожарной сигнализации, управления домашней автоматикой. Информацию о них Вы можете получить на нашем сайте, связаться с нами по телефону по вопросам приобретения наших приборов или для получения технической поддержки.

Мы рады любым предложениям по совершенствованию наших изделий, расширению их возможностей.

Отдел продаж  
+7(383) 240-86-40  
e-mail: [info@arsenalnpo.ru](mailto:info@arsenalnpo.ru)  
[www.arsenal-npo.ru](http://www.arsenal-npo.ru)

Служба технической поддержки  
8-800-250-53-33  
e-mail: [helpdesk@arsenalnpo.ru](mailto:helpdesk@arsenalnpo.ru)  
Skype: [arsenal\\_support](#)

## **ВНИМАНИЕ! Важная информация!**

Прибор «GSM РОЗЕТКА ВЕКТОР» передаёт информацию по сети GSM. Поэтому, перед эксплуатацией прибора, необходимо обязательно убедиться в том, что уровень сигнала сотовой связи на объекте, в месте установки прибора, достаточен для гарантированной доставки извещений.

Для этого, до монтажа прибора на объекте, необходимо провести контроль уровня сигнала сотовой связи непосредственно в месте предполагаемой установки (методика проверки – см. раздел 6).

## **ВНИМАНИЕ!**

Если уровень сигнала сотовой связи в месте установки прибора неудовлетворительный, то производитель не гарантирует доставку тревожных извещений.

Производитель не несёт ответственность за качество сотовой связи!

## **УКАЗАНИЯ МЕР БЕЗОПАСНОСТИ ПРИ РАБОТЕ С ПРИБОРОМ**

При эксплуатации прибора следует соблюдать Правила эксплуатации и правила техники безопасности для электроустановок до 1000 В. К работам по установке, проверке, обслуживанию прибора должны допускаться лица, имеющие квалификационную группу по ТБ не ниже III на напряжение до 1000 В.

Источником опасности являются вилка и розетка прибора, находящиеся под напряжением 220 В.

Техническое обслуживание прибора необходимо производить при отключенном приборе от сети 200 В.

Монтаж прибора производится в соответствии с действующей нормативно технической документацией на монтаж, испытания и сдачу в эксплуатацию установок охранной и пожарной сигнализации.

Прибор предназначен для установки внутри охраняемого объекта и рассчитан на круглосуточный режим работы.

«GSM РОЗЕТКА ВЕКТОР» удовлетворяет соответствующим технологическим стандартам и требованиям безопасности. Однако мы, как производитель, считаем необходимым предупредить Вас о мерах предосторожности. Чтобы Вы могли многие годы пользоваться продуктом и получать гарантийное обслуживание, пожалуйста, следуйте предписаниям:

- Не подключайте к «GSM РОЗЕТКА ВЕКТОР» электрооборудование с мощностью, превышающей допустимую для электропроводки и прибора (не более 16 А, 3 кВт).
- Не эксплуатируйте прибор со снятой съёмной крышкой.
- Прибор не является водонепроницаемым. Не подвергайте прибор влиянию агрессивной окружающей среды (например, дождь, утечка жидкости и т.д.). Не устанавливайте прибор в помещениях с высокой концентрацией водяных паров (при этом создаются условия для большей проводимости электрического тока).

- Не устанавливайте прибор в тех помещениях, где находятся взрывоопасные вещества.
- Не устанавливайте прибор в медицинских учреждениях. Радиосигнал может повлиять на работу некоторых чувствительных приборов, что может представлять угрозу жизни человека.
- Не устанавливайте прибор в тех местах, где запрещено пользоваться мобильным телефоном.
- Не разбирайте и не ремонтируйте прибор самостоятельно. В случае его неисправности обратитесь в сервисный центр.
- Не используйте внешние приборы с вилкой, имеющей механические повреждения.
- Не подвергайте прибор тряске и не допускайте падений, это может привести к повреждению прибора.
- Храните прибор и вспомогательные принадлежности в месте, недоступном для детей.

**ВНИМАНИЕ!** Производитель не несет ответственность и не отвечает за последствия неправильной установки и использования прибора, а также за убытки, вызванные несоблюдением инструкции.

# СОДЕРЖАНИЕ

УКАЗАНИЯ МЕР БЕЗОПАСНОСТИ ПРИ РАБОТЕ С ПРИБОРОМ.....	3
1. ОБЩИЕ СВЕДЕНИЯ.....	6
2. ТЕХНИЧЕСКИЕ ХАРАКТЕРИСТИКИ ПРИБОРА.....	11
3. РАБОТА ПРИБОРА.....	12
3.1. Взаимодействие прибора с радиоканальными устройствами.....	12
3.2. Управление зонами и радиоканальными устройствами.....	13
3.3. Использование радиоканальных брелков и радиоканальных кодонаборных панелей «ПОРТАЛ-Р».....	14
3.4. Охрана от проникновения с помощью прибора.....	15
3.5. Пожарная охрана с помощью прибора.....	15
3.6. Работа реле прибора.....	16
3.7. Контроль температуры.....	17
3.8. Регулирование температуры, режим «Термостат».....	19
3.9. Контроль протечки воды.....	21
3.10. Получение информации о балансе счета SIM - карты прибора.....	21
3.11. Отправка прибором тестовых сообщений.....	22
3.12. Управление тревожным оповещением прибора.....	22
3.13. Определение неисправностей прибора и радиоканальных устройств.....	23
4. ИНДИКАЦИЯ И ОПОВЕЩЕНИЕ ПРИБОРА.....	23
4.1. Индикация на лицевой панели прибора.....	23
4.2. Индикация оповещателя и звуковая сигнализация прибора.....	25
5. НАСТРОЙКИ ПРИБОРА ПО УМОЛЧАНИЮ.....	27
6. ПОДГОТОВКА К РАБОТЕ И НАСТРОЙКА ПРИБОРА.....	27
1) Подготовка и установка SIM - карты.....	28
2) Включение питания прибора для настройки.....	29
3) Закрепление за прибором радиоканальных устройств.....	29
4) Прописывание радиоканальных брелков.....	31
5) Запись кодов радиоканальных панелей «ПОРТАЛ-Р».....	31
6) Прописывание телефонных номеров пользователей при помощи звонка с телефона.....	32
7) Задание параметров по отправке сообщений с помощью переключателя «ЭК».....	33
8) Установка прибора и контроль уровня сигнала сотовой связи.....	34
9) Проверка качества связи между прибором и радиоканальными устройствами.....	34
10) Задание параметров работы прибора с помощью Android-приложения.....	36
11) Задание параметров работы прибора с помощью SMS с телефонов пользователей.....	43
12) Проверка работы прибора.....	47
7. ПЕРЕДАЧА СООБЩЕНИЙ ПРИБОРОМ.....	47
8. УДАЛЁННОЕ УПРАВЛЕНИЕ ПРИБОРОМ.....	52
8.1. Удалённое управление и запрос с планшета / смартфона.....	52
8.2. Удалённое управление и запрос по телефону.....	54
9. СЕРВИСНЫЕ ФУНКЦИИ ПРИБОРА И РАДИОКАНАЛЬНЫХ УСТРОЙСТВ.....	60
9.1. Открепление радиоканального извещателя, оповещателя от прибора.....	60
9.2. Открепление радиоканального брелка от прибора.....	61
9.3. Открепление кодов кодонаборной панели «ПОРТАЛ-Р» от прибора.....	61
9.4. Открепление всех радиоканальных устройств, брелков, кодов панелей, стирание всех номеров телефонов и сброс настроек прибора на настройки по умолчанию.....	62
9.5. Стирание памяти радиоканальных извещателей и оповещателя.....	62
10. ДОПОЛНИТЕЛЬНАЯ И СПРАВОЧНАЯ ИНФОРМАЦИЯ.....	63
10.1. Управление с помощью радиоканальных брелков Б 4 - Р.....	63
10.2. Управление с помощью радиоканальных кодонаборных панелей «ПОРТАЛ-Р».....	66
10.3. Обновление прошивки прибора.....	68
11. КОМПЛЕКТ ПОСТАВКИ.....	69
12. МАРКИРОВКА.....	69
13. ТАРА И УПАКОВКА.....	69
14. ПРАВИЛА ХРАНЕНИЯ И ТРАНСПОРТИРОВАНИЯ.....	69
ПАСПОРТ.....	70
ПРИЛОЖЕНИЕ А.....	71
ПРИЛОЖЕНИЕ Б.....	73







## 1. ОБЩИЕ СВЕДЕНИЯ

Адресный радиоканальный прибор комплексной защиты помещений «**GSM РОЗЕТКА ВЕКТОР**» (далее – прибор) выполняет функции для обеспечения безопасности: защита охраняемого объекта от несанкционированного проникновения и от пожара, контроль температуры, контроль протечки воды, оповещение на объекте о тревожных событиях и отправка сообщений о событиях на телефоны пользователей, а также управление оборудованием с помощью реле прибора, автоматически, в ручном режиме и по заданному расписанию.

Прибор работает совместно с радиоканальными извещателями, оповещателем, радиоканальными брелками и кодонаборными панелями.

Взаимодействие прибора с радиоканальными извещателями, оповещателем, радиоканальными брелками, кодонаборными панелями (далее – радиоканальные устройства или радиоустройства) обеспечивается с помощью двухстороннего обмена данными по радиоканалу в частотном диапазоне 433 МГц. Мощность радиосигнала не превышает 10 мВт, поэтому для использования системы не требуется разрешение и регистрация. Передача данных по радиоканалу между прибором и радиоканальными устройствами обеспечивается на расстоянии до 100 метров на открытой местности при благоприятной помеховой обстановке.

Прибор работает со следующими радиоканальными устройствами:

	Извещатели охранные оптико-электронные инфракрасные пассивные адресные радиоканальные <b>«ВС-ИК-021 ВЕКТОР», «ВС-ИК-022 ВЕКТОР»</b>
	Извещатели охранные оптико-электронные инфракрасные пассивные адресные радиоканальные <b>«Оптимист-Р»</b>
	Извещатели охранные магнитоконтактные адресные радиоканальные <b>«ВС-СМК ВЕКТОР»</b>
	Извещатели охранные поверхностные звуковые адресные радиоканальные <b>«Сонар-Р»</b>
	Извещатели пожарные дымовые оптико-электронные точечные адресно-аналоговые радиоканальные ИП212-220Р <b>«ДИП-220Р ВЕКТОР»</b>
	Извещатели пожарные дымовые оптико-электронные точечные адресно-аналоговые радиоканальные с функцией звукового оповещения ИП212-230Р <b>«ДИП-230Р ВЕКТОР»</b>

	Извещатели пожарные тепловые максимально-дифференциальные адресные радиоканальные ИП101-17P-A1R «ИП-17P-A1R ВЕКТОР» и ИП101-17P-A3R «ИП-17P-A3R ВЕКТОР»
	Извещатели пожарные ручные адресные радиоканальные «ВС-ИПР-031 ВЕКТОР»
	Устройства передачи извещений адресные радиоканальные «ВС-ПИ ВЕКТОР»
	Извещатели технологические контроля температуры радиоканальные «ВС-ТД ВЕКТОР»
	Извещатели технологические протечки воды радиоканальные «ВС-ДП ВЕКТОР»
	Оповещатель охранно-пожарный свето-звуковой адресный радиоканальный «ВОСХОД-Р-024»
	Оповещатель речевой адресный радиоканальный со звуковой сигнализацией «ТОН-Р-028»
	Радиоканальные брелоки управления «Б 4-Р»
	Кодонаборные радиоканальные панели «ПОРТАЛ-Р»

Общее количество радиоканальных извещателей на один прибор может быть до 10, радиоканальный оповещатель на один прибор может быть 1, общее количество радиоканальных брелков управления и кодов кодонаборных панелей на один прибор может быть до 10.

Прибор имеет 4 адресные зоны: охранная (зона 1), пожарная (зона 2), технологическая (зона 3) и зона оповещения.

Охранная, пожарная и технологическая зоны имеют общий индикатор состояния зон (Рис.1). За каждой зоной могут быть закреплены один или более соответствующих радиоканальных извещателей.

Радиоканальный оповещатель закрепляется за зоной оповещения.

На лицевой панели (см. Рис.1) прибор имеет: индикатор состояния зон «**ЗОНА**», индикатор состояния реле «**РЕЛЕ**» и индикатор состояния питания «**ПИТАНИЕ**».

Справа от лицевой панели, на боковой стенке прибора, имеется отверстие для доступа к кнопке управления «**S1**» (см. Рис.1) предназначенной для:

- отключения оповещения и звуковой сигнализации прибора (см. п.4.2);
- постановки пожарной зоны на охрану;
- снятия пожарной зоны с охраны в состоянии «**ПОЖАР**».

Управление зонами прибора – постановка на охрану, снятие с охраны радиоканальных извещателей закрепленных за зонами выполняется с помощью радиоканальных брелков управления «Б 4-Р», радиоканальных кодонаборных панелей «**ПОРТАЛ-Р**» и удалённо с помощью телефонов пользователей и Android-приложения (SMS-управление), а также автоматически при включении прибора и с помощью кнопки «**S1**», подробно – см. п.3.2.

Прибор, при подключении к нему извещателей контроля температуры, обеспечивает контроль температуры на объекте. Измеренные значения температуры можно получать в виде SMS сообщений по запросу и автоматически, при выходе значения температуры за установленные пороги (см. п.3.7).

В приборе реализован режим «Термостат» (см. п.3.8). При включении этого режима прибор осуществляет поддержание температуры на объекте при помощи нагревательного или охладительного устройства, управляемого с помощью реле прибора.

Прибор имеет одно реле, которое исходно выключено. Реле, по умолчанию, управляется (включается/выключается) пользователем вручную двумя способами: 1) удалённо с помощью телефонов GSM, Android-приложения, 2) дистанционно с помощью радиоканальных брелков / радиоканальных кодонаборных панелей.

При помощи SMS-конфигурирования вместо ручного управления реле пользователем, можно установить режимы автоматического управления реле прибором: или по событию «**ТРЕВОГА**» в охранной зоне, или по событию «**ПОЖАР**», или при включенном режиме «Термостат», или по расписанию (см. п.3.6).

Прибор, при подключении к нему извещателей протечки воды, обеспечивает контроль протечки воды на объекте, и при обнаружении протечки производит оповещение (см. п.3.9).

В приборе реализована функция «**ТИХАЯ ТРЕВОГА**», которая вызывается по команде радиоканального брелка (см. п.10.1) или кодонаборной панели (см. п.10.2). При этом радиоканальный оповещатель и встроенный сигнализатор прибора не вы-



дают сигналов тревоги, но тревожное оповещение на телефоны пользователей производится.

Прибор обеспечивает автоматическое информирование о состоянии зон, радиоустройств, о состоянии реле и питания прибора путём отправки SMS сообщений на телефон пользователя. А в случае возникновения тревожных ситуаций на охраняемых объектах, прибор производит оповещение путём дозвона и отправки SMS сообщений на телефоны пользователей, а также выдает сигнал на радиоканальный оповещатель.



Рис.1. Внешний вид прибора

Прибор обеспечивает сервисные функции, доступные по телефону (SMS-запрос), такие как, получение по запросам данных о состоянии зон, радиоустройств, реле и питания прибора, получение баланса счета номера телефона прибора, получение данных о температуре в помещении.

Прибор имеет возможность обновления прошивки микроконтроллера через USB-интерфейс.

Настройка работы прибора осуществляется при помощи SMS-конфигурирования с телефонов пользователей (см. раздел 6), а также с помощью микропереключателя «ЭК» на плате прибора.

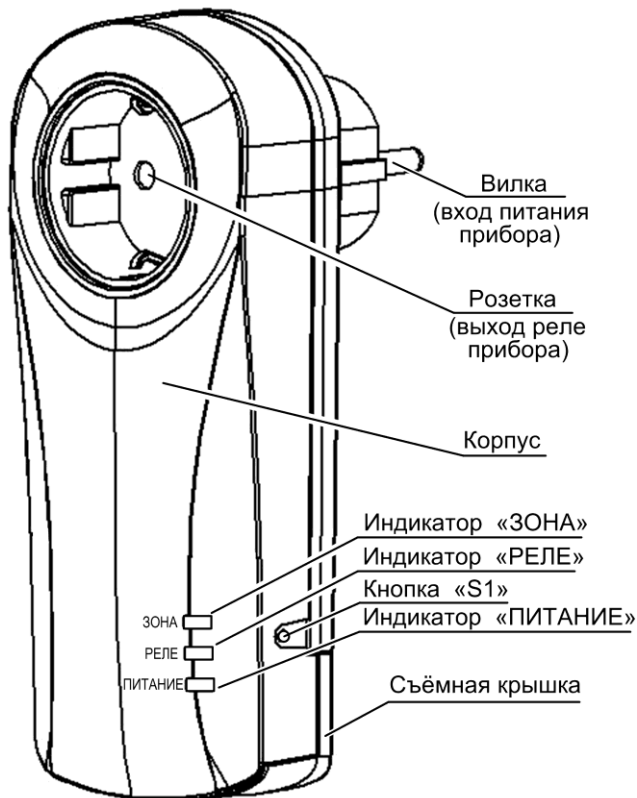
Быстро и удобно SMS-конфигурирование прибора, а также SMS-управление и SMS-запрос могут выполняться с мобильных устройств (планшеты и смартфоны с ОС Android) с помощью Android-приложения «GSM Розетка Вектор» (см. раздел 6 и п.8.1).

**Android-приложение позволяет:**

- управлять зонами прибора;
- управлять реле;
- запросить баланс SIM-карты прибора;
- запросить состояние прибора (состояния зон, питания, реле);
- запросить температуру термодатчиков извещателей «BC-ТД ВЕКТОР»;
- прописать, изменить основной (первый) номер телефона пользователя;
- прописать, изменить, удалить дополнительные номера телефонов пользователей (2...6);
- изменить команду запроса баланса и период передачи баланса;
- задать, изменить, удалить пароль доступа;
- открепить извещатель по порядковому номеру;
- изменить режим управления реле;
- настроить работу реле по расписанию;
- задать температурные пороги для автоматического контроля температуры;
- установить поддерживаемую температуру в режиме «Термостат»;
- автоматически установить текущее время в приборе.

Питание прибора осуществляется от сети переменного тока 220 В. Прибор имеет встроенную аккумуляторную батарею (АБ), от которой он питается в случае отсутствия напряжения питания 220 В. При наличии питания 220 В прибор обеспечивает оптимальный заряд АБ.

Прибор имеет функцию защиты от глубокого разряда АБ. При отсутствии напряжения питания 220 В и при разряде АБ до критического уровня прибор отключается. Этот режим сохраняется до появления сетевого напряжения питания 220 В.

Радиоканальные охранные, пожарные извещатели и оповещатели питаются от встроенных автономных источников питания – основной и резервной батарей. Длительность непрерывной работы от основной батареи составляет до 36 месяцев, а от резервной батареи – до 2 месяцев. Обе батареи поставляются в комплекте с радиоканальными устройствами.

### **ВНИМАНИЕ!**

*Необходимо учитывать, что при работе радиоканальных устройств в режимах отличных от дежурного, например, «Тревога», «Пожар», «Оповещение», сервисный режим и др., токопотребление от батарей увеличивается, что сокращает общую длительность работы радиоустройств от батарей.*

### **ВНИМАНИЕ!**

*Радиоканальные охранные, пожарные извещатели и оповещатель обеспечивают постоянный контроль основной и резервной батарей. В случае разряда основной батареи радиоканальное устройство переходит на питание от резервной батареи и отправляет в прибор соответствующее сообщение. Прибор и радиоканальное устройство выдают индикацию о разряде батареи устройства. При индикации разряда батареи необходимо заменить обе батареи радиоканального устройства.*

Радиоканальные технологические извещатели питаются от встроенного автономного источника питания – одной батареей. Длительность непрерывной работы от батареи составляет до 36 месяцев. Батарея поставляется в комплекте.

### **ВНИМАНИЕ!**

*Радиоканальные технологические извещатели обеспечивают постоянный контроль батареи питания. Имеется два порога разряда батареи. В случае разряда батареи до первого порога, радиоканальный технологический извещатель отправляет в прибор соответствующее сообщение. Прибор и радиоканальное устройство выдают индикацию о разряде батареи. При индикации разряда батареи необходимо заменить батарею радиоканального устройства.*

## **2. ТЕХНИЧЕСКИЕ ХАРАКТЕРИСТИКИ ПРИБОРА**

Технические характеристики прибора приведены в Таблице 1.

Таблица 1

Параметр	Значение
Количество адресных зон	4
Общее количество радиоканальных извещателей различных типов на один прибор, не более, шт.	10
Количество радиоканальных оповещателей на один прибор, не более, шт.	1
Количество радиоканальных брелков / кодов радиоканальных кодонаборных панелей на один прибор, не более, шт.	10
Максимальная дальность связи радиоустройств с прибором на открытой местности, до, м	100
Количество реле прибора	1

Параметр	Значение
Параметры реле: коммутируемое напряжение переменного тока, не более, В коммутируемый ток, не более, А подключаемая нагрузка, не более, кВт	240 16 3
Напряжение питания от сети переменного тока 50 Гц / 60 Гц, В	от 100 до 240
Мощность, потребляемая прибором от сети 220 В, не более, Вт	10
Номинальная ёмкость, Ач / напряжение, В встроенной аккумуляторной батареи	1,2 / 3,7
Время работы прибора от полностью заряженной аккумуляторной батареи в дежурном режиме, час	20
Степень защиты оболочкой по ГОСТ 14254	IP40
Диапазон рабочих температур, °С	от -20 до +55
Масса, не более, кг	0,3
Габариты, не более, мм	160 × 67 × 80

### 3. РАБОТА ПРИБОРА

#### 3.1. Взаимодействие прибора с радиоканальными устройствами

Прибор обеспечивает постоянный контроль состояния радиоканальных извещателей и оповещателя, их исправность и наличие связи с ними. Связь прибора с радиоканальными устройствами происходит в частотном диапазоне 433 МГц.

Передача данных прибору инициируется радиоканальными устройствами и происходит незамедлительно в случае изменения их состояния. При неизменном состоянии радиоканальных устройств, они передают данные с установленным периодом для подтверждения их работоспособности и наличия связи в системе.

Обмен информационными посылками между радиоканальными устройствами и прибором происходит в режиме с обязательным подтверждением получения посылки, что обеспечивает гарантированную передачу информации в системе.

Прибор контролирует приём посылок от радиоканальных устройств в течение контрольного интервала времени для каждого устройства. Если в течение этого интервала прибор не получает ни одной посылки от радиоканального устройства, то принимается решение о неисправности канала радиосвязи с этим устройством и/или неисправности устройства и выдается соответствующая индикация.

В системе выполняется специальное кодирование информационных посылок, с целью исключения перехвата, дешифрации и подмены передаваемых данных и команд сторонними лицами.

Радиоканальные извещатели и оповещатель передают в прибор извещения об:

- изменении состояния охраняемого объекта («ТРЕВОГА», «ПОЖАР»);

- вскрытии корпуса охранных радиоканальных извещателей, поставленных на охрану;
- разряде основной батареи, разряде или отсутствии резервной батареи, разряде обеих батарей охранных, пожарных извещателей и оповещателей;
- разряде батареи, критическом разряде батареи технологических извещателей;
- неисправности шлейфа сигнализации извещателя «ВС-ПИ ВЕКТОР» пожарного типа;
- отключении кабеля термодатчика от технологического извещателя «ВС-ТД ВЕКТОР»;
- отключении кабеля датчика протечки воды от технологического извещателя «ВС-ДП ВЕКТОР».

### **3.2. Управление зонами и радиоканальными устройствами**

Прибор управляет зонами и закреплёнными за ними радиоканальными устройствами – выполняет их постановку на охрану и снятие с охраны. Управляются те зоны, к которым прикреплено хотя бы одно радиоканальное устройство.

При включении питания прибора пожарная и технологические зоны ставятся на охрану автоматически, охранную зону необходимо поставить на охрану вручную, подробнее – см. ниже.

**Управление охранной зоной (постановка и снятие)** выполняется с помощью радиоканальных брелков, радиоканальных кодонаборных панелей «ПОРТАЛ-Р», SMS с телефонов пользователей и Android-приложения.

**Автоматическая постановка на охрану пожарной и технологической зон** происходит при включении питания прибора и после перезапуска прибора кнопкой «ПРИМ» в дежурном режиме.

**Постановка на охрану пожарной зоны вручную** пользователем выполняется с помощью кнопки «S1» (короткое нажатие, подтверждается звуковым сигналом), радиоканальных брелков, радиоканальных кодонаборных панелей «ПОРТАЛ-Р», SMS с телефонов пользователей и Android-приложения.

**Постановка на охрану технологической зоны вручную** пользователем выполняется с помощью радиоканальных брелков, радиоканальных кодонаборных панелей «ПОРТАЛ-Р», SMS с телефонов пользователей и Android-приложения.

**Снятие с охраны пожарной и технологической зоны** в дежурном режиме выполняется с помощью SMS с телефонов пользователей и Android-приложения.

**Снятие с охраны пожарной зоны в состоянии «ПОЖАР»** выполняется с помощью кнопки «S1» (короткое нажатие, подтверждается звуковым сигналом), радиоканальных брелков, радиоканальных кодонаборных панелей «ПОРТАЛ-Р», SMS с телефонов пользователей и Android-приложения.

**Снятие с охраны технологической зоны в состоянии «ТРЕВОГА»** выполняется с помощью радиоканальных брелков, радиоканальных кодонаборных панелей «ПОРТАЛ-Р», SMS с телефонов пользователей и Android-приложения.

Прибор постоянно контролирует исправность радиоканальных устройств. Если за зоной закреплено несколько радиоканальных устройств и часть из них неисправна (потеря связи, разряд обеих батарей, критический разряд батареи, неисправность радиоканального устройства), то при постановке на охрану и снятии с охраны зоны, прибор управляет только исправными радиоканальными устройствами. В разделе 4 приведена индикация прибора в процессе постановки зон на охрану и при неисправности радиоканальных устройств.

При полном отключении электропитания прибора (220 В и АБ) и последующем включении питания или при перезапуске прибора кнопкой «ПРИМ», охранная зона снимается с охраны, а пожарные и технологические - перепоставляются.

### **3.3. Использование радиоканальных брелков и радиоканальных кодонаборных панелей «ПОРТАЛ-Р»**

Для работы с прибором используются радиоканальные брелки «Б 4-Р» и радиоканальные кодонаборные панели «ПОРТАЛ-Р» (устройства управления). Их использование даёт возможность дистанционного управления прибором и дополнительные функции по управлению и отображению.

Брелок и кодонаборная панель имеют кнопки управления, трёхцветный светодиодный индикатор и встроенный звуковой сигнализатор, отображающие режимы работы брелка и панели, и состояние охранной зоны прибора. Нажатием на кнопки брелка или панели формируются следующие команды для прибора:

- постановка на охрану охранной зоны;
- снятие с охраны охранной зоны;
- запрос состояния охранной зоны;
- постановка на охрану пожарной зоны;
- снятие с охраны пожарной зоны в состоянии «ПОЖАР»;
- постановка на охрану технологической зоны;
- снятие с охраны технологической зоны в состоянии «ТРЕВОГА»;
- включение / выключение реле прибора (опционально, см. п.3.6);
- работа в режиме «Тревожная кнопка» - передача охранной зоне сигнала тревоги.

Дополнительная информация о режимах работы брелка и управлении прибора брелками приведена в п.10.1. Дополнительная информация о режимах работы радиоканальной кодонаборной панели и управлении прибора кодами панелей приведена в п.10.2.

### **3.4. Охрана от проникновения с помощью прибора**

Охрана от проникновения посторонних лиц на охраняемую территорию обеспечивается с помощью закрепленных за охранной зоной прибора следующих радиоканальных извещателей:

- извещатели охранные оптико-электронные инфракрасные пассивные адресные радиоканальные «Оптимист-Р», «ВС-ИК-021 ВЕКТОР» и «ВС-ИК-022 ВЕКТОР»;
- извещатели охранные магнитоконтактные адресные радиоканальные «ВС-СМК ВЕКТОР»;
- извещатели охранные поверхностные звуковые адресные радиоканальные «Сонар-Р»
- устройства передачи извещений адресные радиоканальные «ВС-ПИ ВЕКТОР», работающие в режиме охранного радиоканального извещателя.

Радиоканальные извещатели «Оптимист-Р», «ВС-ИК ВЕКТОР» регистрируют инфракрасное излучение человека в области своей диаграммы обнаружения и отправляют извещение о тревоге в прибор.

Радиоканальный извещатель «Сонар-Р» регистрирует на охраняемом объекте звук разбиваемого стекла и выдаёт в прибор извещение о тревоге.

Радиоканальный извещатель «ВС-СМК ВЕКТОР» определяет открывание/закрывание дверей, окон и пр. и отправляет извещение о тревоге в прибор.

Радиоканальное устройство «ВС-ПИ ВЕКТОР» контролирует состояние выходов внешних охранных извещателей, других устройств, включённых в шлейф сигнализации устройства, и при срабатывании любого из них, отправляет извещение о тревоге в прибор.

Состояние «ТРЕВОГА» в охранной зоне формируется в приборе в следующих случаях:

- срабатывание охранного радиоканального извещателя;
- потеря связи с охранным радиоканальным извещателем;
- вскрытие корпуса охранного радиоканального извещателя.

В состоянии «ТРЕВОГА» индикатор прибора «ЗОНА» мигает синим, выдаётся сигнал на включение внешнего радиоканального оповещателя и производится оповещение на телефоны пользователей (2-я группа сообщений) или/и на планшет/смартфон с Android-приложением.

### **3.5. Пожарная охрана с помощью прибора**

Пожарная охрана прибора обеспечивается с помощью закрепленных за пожарной зоной прибора следующих радиоканальных извещателей:

- извещатели пожарные дымовые оптико-электронные точечные адресно-аналоговые радиоканальные ИП212-220Р «ДИП-220Р ВЕКТОР», ИП212-230Р «ДИП-230Р ВЕКТОР»;
- извещатели пожарные тепловые максимально-дифференциальные адресно-аналоговые радиоканальные ИП101-17Р-А1Р «ИП-17Р-А1Р ВЕКТОР» и ИП101-17Р-А3Р «ИП-17Р-А3Р ВЕКТОР»;
- извещатели пожарные ручные адресные радиоканальные «ВС-ИПР-031 ВЕКТОР»;
- устройства передачи извещений адресные радиоканальные «ВС-ПИ ВЕКТОР», работающие в режиме пожарного радиоканального извещателя.

Радиоканальный извещатель «ДИП-220Р ВЕКТОР», «ДИП-230Р ВЕКТОР» выполняет определение фактора пожара – задымление в помещении. Он производит измерения значения оптической плотности среды и отправляет измеренные значения в прибор. Кроме этого «ДИП-230Р ВЕКТОР» после определения состояние пожара выдает предупреждающие звуковые сигналы.

Радиоканальные извещатели ИП101-17Р-А1Р «ИП-17Р-А1Р ВЕКТОР», ИП101-17Р-А3Р «ИП-17Р-А3Р ВЕКТОР» производят измерения температуры окружающего воздуха и скорости её нарастания. Измеренные значения передаются в прибор по радиоканалу. Последний, принимает решение о переходе в состояние «ПОЖАР».

Радиоканальный извещатель «ВС-ИПР-031 ВЕКТОР» посылает в прибор извещение о пожаре, после того, как будет переведена в сработавшее состояние кнопка «ПОЖАР» на его лицевой панели. При получении извещения прибор переходит в состояние «ПОЖАР».

Радиоканальное устройство «ВС-ПИ ВЕКТОР» контролирует состояние выходов внешних пожарных извещателей, других устройств, определяющих состояние «ПОЖАР», включённых в шлейф сигнализации, и при срабатывании любого из них, отправляет тревожное извещение в прибор по радиоканалу. Последний, после получения извещения переходит в состояние «ПОЖАР».

В состоянии «ПОЖАР» индикатор прибора «ЗОНА» светится непрерывно красным, включается встроенный звуковой сигнализатор, выдаётся сигнал на включение внешнего радиоканального оповещателя и производится оповещение на телефоны пользователей (3-я группа сообщений) или/и на планшет/смартфон с Android-приложением.

### **3.6. Работа реле прибора**

В приборе имеется реле, предназначенное для управления внешними устройствами с питанием 220 В, подключаемыми к прибору. Выходы реле соединены с розеткой прибора. Схема подключения приведена в Приложении А на Рис.А1.

***ВНИМАНИЕ! Подключаемая к прибору нагрузка должна иметь электрическую мощность не более 3 кВт.***



Реле имеет **два состояния**:

- **Реле «выключено»** - контакты реле разомкнуты, на розетке прибора нет напряжения;
- **Реле «включено»** - контакты реле замкнуты, на розетку прибора подается напряжение 220 В.

Реле прибора может работать в ручном и автоматическом режимах, выбираемых пользователем:

**Режимы работы реле:**

- **Ручной режим** (установлен по умолчанию);
  - включение/выключение реле дистанционно с помощью радиоканальных брелков (см. п.10.1);
  - включение/выключение реле дистанционно с помощью радиоканальных кодонаборных панелей «ПОРТАЛ-Р» (см. п.10.2);
  - включение/выключение реле удаленно с телефонов пользователей или команд с Android-приложения.
- **Включение реле по событию «ТРЕВОГА»** в охранной зоне;
- **Включение реле по событию «ПОЖАР»;**
- **Управление** (включение/выключение) **реле в режиме «Термостат»** (см. п.3.8);
- **Управление** (включение/выключение) **реле по расписанию** (настройка описана в разделе 6, п.10)).

В режимах автоматического включения реле по событиям «ТРЕВОГА» или «ПОЖАР» выключение реле происходит при снятии с охраны или перепостановке сработавшей зоны.

Режимы работы реле устанавливаются при SMS-конфигурировании прибора с телефона или с Android-приложения (см. раздел 6).

При полном отключении электропитания прибора (220 В и АБ) и последующем включении питания или при перезапуске прибора кнопкой «ПРИМ», реле будет находиться в состоянии «выключено».

### **ВНИМАНИЕ!**

***При питании прибора только от АБ (сеть 220 В отсутствует) реле всегда находится в состоянии «выключено». При этом индикатор «РЕЛЕ» может светиться красным, если была команда на включение.***

### **3.7. Контроль температуры**

В приборе реализована возможность измерения температуры в контролируемом помещении и передачи измеренного значения по запросу пользователю. Также пользователь может задать значения температурных порогов и если контролируемая

температура переходит эти значения, то прибор автоматически информирует пользователя об этом. При выходе температуры за пределы заданных температурных порогов, технологическая зона переходит в состояние «ТРЕВОГА», а при возвращении температуры в заданный интервал, технологическая зона автоматически возвращается в состояние «НОРМА» при отсутствии других тревог.

Для измерения температуры используются извещатели технологические контроля температуры радиоканальные «ВС-ТД ВЕКТОР». Технологические извещатели должны быть закреплены за прибором в процедуре настройки прибора (см. раздел 6).

Прибор может информировать о температуре в двух режимах:

**1 – По SMS-запросу пользователя** (см. раздел 8). Прибор отправляет текущие значения температур в виде SMS сообщения на телефон пользователя с которого был запрос (9-я группа сообщений) или/и на планшет/смартфон с Android-приложением. В ответе прибора сообщаются значения температур, измеренные технологическими извещателями. При этом технологическая зона может быть, как поставлена на охрану, так и снята с охраны.

**2 – В автоматическом режиме.** Температурные пороги (верхний и нижний), которые нужно контролировать должны быть заданы для технологического извещателя (см. раздел 6, п.10), п.11)). Информация о том, что температура ниже нижнего порога или выше верхнего порога, а также информация о возвращении температуры в норму будет приходиться в автоматическом режиме в виде SMS сообщений на основной номер телефона пользователя (5-я группа сообщений) или на планшет/смартфон с Android-приложением. При этом технологическая зона должна быть поставлена на охрану.

Для температурных порогов технологических извещателей могут быть установлены значения в диапазоне от минус 55 °С до + 125 °С. По умолчанию установлены значения: минус 55 °С и + 45 °С.

### **ВНИМАНИЕ!**

*В автоматическом режиме может работать только один радиоканальный технологический извещатель «ВС-ТД ВЕКТОР». Если за технологической зоной закреплено несколько «ВС-ТД ВЕКТОР», то в этом режиме будет работать тот, который был закреплён за зоной первым. Такой извещатель в SMS-ответе на запрос о наличии закреплённых радиоустройств обозначается «ДТ\*».*

### **ВНИМАНИЕ!**

*Режим автоматического SMS-оповещения о выходе температуры за установленные пороги функционирует, только если технологическая зона поставлена на охрану. Если технологическая зона снята с охраны, то технологические извещатели используются только для SMS-запросов температуры.*



Рис.2. Алгоритм работы прибора в режиме автоматического информирования о выходе температуры за установленные пороги

### **ВНИМАНИЕ!**

*При установке температурных порогов, значение верхнего порога, должно устанавливаться всегда выше значения нижнего порога не менее чем на 3 °С.*

### **3.8. Регулирование температуры, режим «Термостат»**

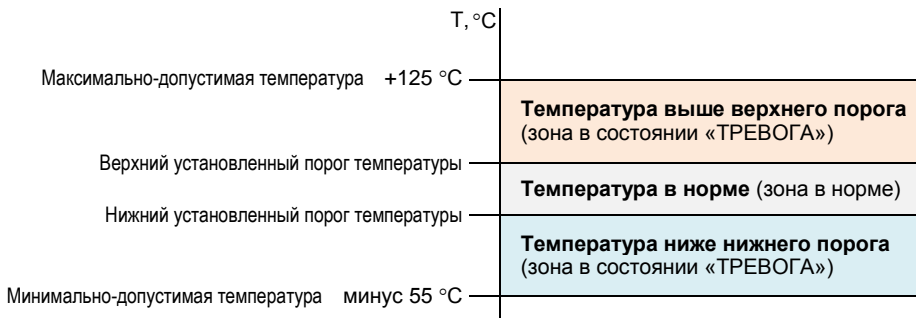
На основе измеренных значений температуры прибор может поддерживать температуру в контролируемом месте, включая и выключая свое реле для управления соответствующим оборудованием. Данный режим называется «Термостат».

В режиме «Термостат» поддержание температуры обеспечивается при помощи нагревательного (Рис.3) или охладительного устройства (Рис.4), подключенного к прибору и управляемого с помощью реле прибора.

SMS сообщения на телефоны пользователей о включении / выключении реле в режиме «Термостат» не отправляются.

#### **Для включения режима «Термостат» необходимо:**

- закрепить за прибором радиоканальный технологический извещатель «ВС-ТД ВЕКТОР»;

### **ВНИМАНИЕ!**

*В режиме «Термостат» может работать только один радиоканальный технологический извещатель «ВС-ТД ВЕКТОР». Если за технологической зоной закреплено несколько «ВС-ТД ВЕКТОР», то в режиме «Термостат» будет работать тот, который был закреплён за зоной первым. Такой извещатель в SMS-ответе на запрос о наличии закреплённых радиоустройств обозначается «ДТ\*».*

- при настройке прибора с Android-приложения необходимо выбрать: «НАСТРОЙКА РЕЛЕ», далее «Нагрев в режиме Термостат» либо «Охлаждение в режиме Термостат», «СОХРАНИТЬ». Далее выбрать: «ПОРОГ ТЕМПЕРАТУРЫ»,

«Температура в режиме «Термостат», °С» и установить значение температуры, «СОХРАНИТЬ» – см. раздел 6, п.10);

- при SMS-конфигурировании прибора с телефона выбрать: режим работы реле – «Термостат» (SMS-команда: **11**3 – нагрев или **11**4 – охлаждение) и установить значение температуры (SMS-команда: **39**S, S – значение температуры) – см. раздел 6, п.11).

Поддерживаемая температура может быть установлена в диапазоне от минус 55 °С до + 125 °С. По умолчанию установлено значение + 22 °С. Гистерезис температуры задан  $\pm 1$  °С и не меняется.

- подключить нагревательное или охладительное устройство к выходу реле прибора (к розетке прибора). Схема подключения приведена в Приложении А на Рис.А1.

- установить радиоканальный технологический извещатель «ВС-ТД ВЕКТОР» и подключенный к нему термодатчик в необходимом месте;

- поставить технологическую зону на охрану.

### **ВНИМАНИЕ!**

**Режим «Термостат» функционирует, только если технологическая зона поставлена на охрану. Если технологическая зона снята с охраны, то технологические извещатели используются только для SMS-запросов температуры.**



Рис.3. Алгоритм работы прибора в режиме «Термостат» при нагреве



Рис.4. Алгоритм работы прибора в режиме «Термостат» при охлаждении

### 3.9. Контроль протечки воды

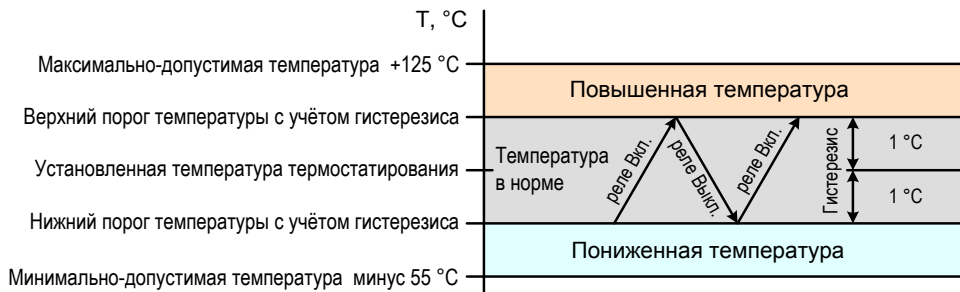
В приборе реализована возможность контроля протечки воды и передачи извещений о протечке пользователю.

Для контроля используются извещатели технологические протечки воды радиоканальные «ВС-ДП ВЕКТОР». Технологические извещатели должны быть закреплены за прибором в процедуре настройки прибора (см. раздел 6). Технологическая зона должна быть поставлена на охрану.

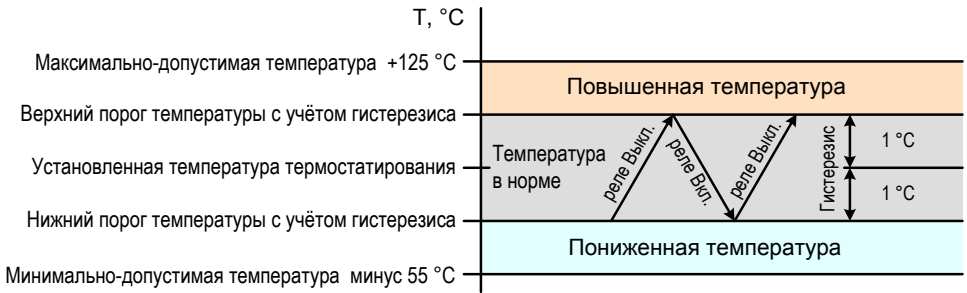
При обнаружении протечки воды любым из технологических извещателей индикатор прибора «ЗОНА» мигает красным, включается на 1 минуту встроенный звуковой сигнализатор, выдаётся сигнал на включение внешнего радиоканального оповещателя и производится оповещение в виде передачи SMS сообщения на основной номер телефона пользователя (4-я группа сообщений) или/и на планшет/смартфон с Android-приложением.

#### **ВНИМАНИЕ!**

**Контроль протечки воды работает, только если технологическая зона поставлена на охрану.**

### 3.10. Получение информации о балансе счета SIM - карты прибора.

В приборе предусмотрена возможность получения информации о состоянии баланса счета SIM - карты прибора как автоматически (тестовые SMS, см. п.3.11), так и по запросу.

Для получения информации о балансе по запросу, нужно отправить на прибор SMS-команду для запроса баланса или команду из Android-приложения (см. раздел 8). В ответ прибор присылает SMS сообщение с информацией о балансе на телефон пользователя, с которого был запрос (9-я группа сообщений) или на планшет/смартфон с Android-приложением.

### 3.11. Отправка прибором тестовых сообщений

Прибор может периодически передавать SMS сообщения, подтверждающие его работоспособность называемые «Тестовые сообщения». В качестве тестовых сообщений прибор передает SMS сообщения с информацией о текущем балансе счёта SIM - карты прибора. Тестовые сообщения, по умолчанию, передаются на номер первого телефона из списка прописанных в прибор номеров телефонов пользователей (на основной номер) либо на номер телефона, с которого отправлена SMS-команда запроса баланса или команда изменения периода передачи баланса. Интервал передачи тестовых сообщений, по умолчанию, установлен 7 суток. Как изменить период передачи тестовых сообщений, или отменить их передачу указано в разделе 6. Точкой отсчета периода передачи тестовых SMS является включение питания прибора или получение прибором SMS-команды запроса баланса или команды изменения периода передачи.

### 3.12. Управление тревожным оповещением прибора

Как отмечалось выше, за прибором может быть закреплен либо один оповещатель охранно-пожарный свето-звуковой адресный радиоканальный «ВОСХОД-Р-024» либо один оповещатель речевой адресный радиоканальный со звуковой сигнализацией «ТОН-Р-028».

При возникновении состояния «ТРЕВОГА» или «ПОЖАР», прибор выдает команду начала оповещения о тревоге на закрепленный за ним радиоканальный оповещатель (см. Таблицу 4).

В состоянии «ПОЖАР» или «ТРЕВОГА» прибор также выдаёт сигналы оповещения на световой индикатор «ЗОНА» (согласно Таблице 2) и на встроенный звуковой сигнализатор (согласно Таблице 4).

Одновременно с описанным выше оповещением, прибор будет осуществлять дозвон и отправлять сообщения на заданные номера телефонов.

При длительном нажатии кнопки  радиоканального брелка «Б 4-Р» или при наборе соответствующего кода радиоканальной кодонаборной панели «ПОРТАЛ-Р» прибор выполняет функцию «ТИХАЯ ТРЕВОГА». Оповещение выдает-ся только на светодиодный индикатор прибора «ЗОНА» и на телефоны пользователей.

Режимы работы индикаторов, оповещателя и встроенного звукового сигнализатора в зависимости от состояний прибора приведены в Таблице 2, Таблице 4.

Если установлены соответствующие настройки (см. п.3.6 и раздел 6), то при переходе в состояние: «ТРЕВОГА» в охранной зоне или «ПОЖАР», прибор будет выдавать команду на включение реле.

### 3.13. Определение неисправностей прибора и радиоканальных устройств

Прибор обеспечивает постоянный самоконтроль и контроль радиоканальных устройств. Прибор выдает извещение о неисправности в следующих случаях:

- нарушения связи с радиоканальными извещателями;
- разряда основной или/и резервной батареей радиоканальных охранных и пожарных извещателей;
- разряда батареи технологических извещателей;
- неисправности радиоканальных извещателей (отключение кабеля термодатчика от извещателя «ВС-ТД ВЕКТОР», неисправность ШС извещателя «ВС-ПИ ВЕКТОР» пожарного типа, отключение кабеля датчика протечки воды от извещателя «ВС-ДП ВЕКТОР»);
- нарушения связи с радиоканальным оповещателем;
- разряда основной или/и резервной батареей радиоканального оповещателя;
- неисправности внешнего напряжения питания прибора;
- неисправности АБ прибора.

Прибор выдает расшифровку причины неисправности свечением или миганием жёлтым индикаторами зон и питания. Описание индикации неисправностей приведено в разделе 4.

## 4. ИНДИКАЦИЯ И ОПОВЕЩЕНИЕ ПРИБОРА

### 4.1. Индикация на лицевой панели прибора

На лицевой панели прибора размещены: четырёхцветный светодиодный индикатор адресных зон и индикаторы, отображающие состояние реле и питания прибора (Рис.1). Кроме того, ряд событий сопровождается сигналами встроенного звукового сигнализатора (см. Таблицу 4).

Состояние зон отображается на индикаторах следующим образом:

Таблица 2

Наименование индикатора	Индикация	Отображаемое состояние, режим
«ЗОНА»	Нет свечения	Охранная зона снята с охраны
	Нет свечения	Пожарная и/или технологическая зона снята с охраны или поставлена на охрану (при условии, что охранная зона снята с охраны)
	Зелёный, мигает с частотой 1 раз в 2 сек.	Выполняется постановка на охрану охранной зоны

Наименование индикатора	Индикация	Отображаемое состояние, режим
«ЗОНА»	Зелёный, непрерывно	Охранная зона поставлена на охрану (поставленные пожарная или технологическая зоны зелёным свечением не отображаются). Неисправностей в зонах нет
	Синий, мигает с частотой 2 раза в сек.	«ТРЕВОГА» в охранной зоне «ТИХАЯ ТРЕВОГА»
	Красный, мигает с частотой 2 раза в сек.	«ТРЕВОГА» в технологической зоне - определена температура выше или ниже установленных верхнего или нижнего порогов или сработка датчика протечки
	Красный, непрерывно	«ПОЖАР»
«ЗОНА»	Жёлтый, мигает с частотой 1 раз в 2 сек.	Неисправность: потеря связи с частью извещателей, разряд батареи питания извещателя, неисправность пожарного ШС, термодатчика, датчика протечки. Охранная зона снята с охраны (согласно Таблице 8: состояние СНТн любой из зон или ПСТн пожарной и/или технологической зон)
«ЗОНА»	Жёлтый, мигает с частотой 1 раз в 2 сек. на фоне зелёного	Неисправность: потеря связи с частью извещателей, разряд батареи питания извещателя, неисправность пожарного ШС, термодатчика, датчика протечки. Охранная зона поставлена на охрану (согласно Таблице 8: состояние ПСТн любой из зон или СНТн пожарной и/или технологической зон)
	Жёлтый, непрерывно	Неисправность: все извещатели любой зоны неисправны – неисправность пожарного ШС, термодатчика, датчика протечки и/или потеря связи с частью или со всеми извещателями (согласно Таблице 8: состояние НСП или ПТР любой из зон)
	Поочередные короткие вспышки красным и зелёным 1 раз в сек.	Сервисный режим



Состояние реле и питания отображается на индикаторах следующим образом:

Таблица 3

Наименование индикатора	Индикация	Отображаемое состояние, режим
«РЕЛЕ»	Зелёный, непрерывно	Реле в состоянии «выключено»
	Красный, непрерывно	Реле в состоянии «включено»
	Поочередные короткие вспышки красным и зелёным 1 раз в сек.	Сервисный режим
«ПИТАНИЕ»	Зеленый, непрерывно	Питание 220 В и АБ в норме
	Зеленый, мигает с частотой 1 раз в 2 сек.	Заряд АБ
	Жёлтый, периодически однократно загорается на фоне зеленого	Нет питания 220 В
	Жёлтый, периодически двукратно загорается на фоне зеленого	АБ не подключена, нет или неисправна
	Жёлтый, мигает с частотой 4 раза в сек.	Отсчет 1 минуты перед выключением питания
	Поочередные короткие вспышки красным и зелёным 1 раз в сек.	Сервисный режим

### **ВНИМАНИЕ!**

***Поиск сети GSM, при потере связи прибора с сетью GSM, индицируется попеременным миганием («БЕГУЩИЕ ОГНИ») синим цветом всех трёх индикаторов прибора (звук отсутствует).***

***Ежесуточная автоматическая перезагрузка прибора (используется для более устойчивой работы прибора в сети GSM) индицируется непрерывным свечением жёлтым цветом всех трёх индикаторов прибора (звук отсутствует).***

#### **4.2 Индикация оповещателя и звуковая сигнализация прибора**

Индикация радиоканального оповещателя и звуковая сигнализация прибора при событиях «ТРЕВОГА», «ПОЖАР», а так же сигнализация прибора при постановке зон на охрану приведена в Таблице 4.

Индикация радиоканального оповещателя и звуковая сигнализация прибора при событиях «ТРЕВОГА» в технологической зоне и «ПОЖАР» может быть отключена кнопкой «S1» (кратковременное нажатие – 1-2 сек.) или снятием соответствующей зоны с охраны.

**ВНИМАНИЕ!**

Для функционирования звуковой сигнализации радиоканального оповещателя «ВОСХОД-Р-024» в состояниях «ПОЖАР» и «ТРЕВОГА» переключатели «П» (пожар) и «О» (тревога) на плате оповещателя должны быть в положениях «1» и «2» соответственно – см. руководство по эксплуатации на оповещатель.

Таблица 4

Радиоканальный оповещатель	Встроенный звуковой сигнализатор прибора	Отображаемое состояние
Нет сигнала	Звуковые сигналы 1 раз в сек. в течение времени постановки зоны на охрану брелком или SMS	Выполняется постановка на охрану охранной зоны (зоны 1)
Нет сигнала	Двойные звуковые сигналы 1 раз в 5 сек. в течение времени постановки зоны на охрану брелком или SMS	Выполняется постановка на охрану пожарной зоны (зоны 2)
Нет сигнала	Тройные звуковые сигналы 1 раз в 5 сек. в течение времени постановки зоны на охрану брелком или SMS	Выполняется постановка на охрану технологической зоны (зоны 3)
Оповещение без ограничения по времени	Нет сигнала	«ТРЕВОГА» в охранной зоне
Нет сигнала	Нет сигнала	«ТИХАЯ ТРЕВОГА»
Оповещение в течение 5 минут	Звуковые сигналы 2 раза в сек. в течение 5 минут	«ПОЖАР»
Нет сигнала	Нет сигнала	«ТРЕВОГА» извещателя «ВС-ТД ВЕКТОР»
Оповещение в течение 1 минуты	Звуковые сигналы 2 раза в сек. в течение 1 минуты	«ТРЕВОГА» извещателя «ВС-ДП ВЕКТОР»

## 5. НАСТРОЙКИ ПРИБОРА ПО УМОЛЧАНИЮ

Прибот имеет следующие настройки по умолчанию:

Таблица 5

Параметр	Настройки по умолчанию	Возможные значения
Номер 1-го, основного телефона пользователя	добавленного номера нет	Номер в формате +79XXXXXXXXXX
Номера телефонов пользователя со 2-го по 6-й	добавленных номеров нет	Номер в формате +79XXXXXXXXXX
Команда запроса баланса	*100#	aXXXz a, z - символы, могут быть: *, # или др.
Период передачи баланса	7 суток	от 1 до 255 суток или 0, 0 – автоматический запрос баланса отключён (тестовые сообщения не передавать)
Пароль доступа	00000 – пароль отключен	00000 – пароль отключен от 00001 до 99999 (пять цифр)
Режим работы реле	Ручной режим. Управление реле брелком, кодом панели и с помощью SMS	1) Ручной режим. Управление реле брелком, кодом панели и с помощью SMS 2) Включение реле по событию «ТРЕВОГА» в охранной зоне 3) Включение реле по событию «ПОЖАР» 4) Управление реле в режиме «Термостат». Нагрев 5) Управление реле в режиме «Термостат». Охлаждение 6) Управление реле по расписанию
Верхний порог температуры в режиме автоматического SMS-оповещения о выходе температуры за установленные пороги	+45 °С	от - 55 до + 125 °С
Нижний порог температуры в режиме автоматического SMS-оповещения о выходе температуры за установленные пороги	-55 °С	от - 55 до + 125 °С
Температура поддерживаемая в режиме «Термостат»	+22 °С	от - 55 до + 125 °С
Время прибора и день недели	Не установлено	от 00:00:00-Д до 23:59:59-Д (часы, минуты, секунды) Д – день недели, от 1 до 7 (1 – понедельник, 2 – вторник и т.д. ....)

## 6. ПОДГОТОВКА К РАБОТЕ И НАСТРОЙКА ПРИБОРА

Для того чтобы прибор выполнял те функции, которые были описаны выше, необходимо подготовить прибор к работе, настроить его. Эти действия приведены

ниже в виде пошаговой инструкции. Действия 1 – 9 – это первый этап настроек, которые выполняются непосредственно на приборе и обеспечивают основные настройки, после которых прибор может выполнять все основные функции.

Если нужны дополнительные настройки, связанные с контрольными пороговыми температурами, включением режима «Термостат», заданием правил работы реле, внесением изменений в настройки, сделанные на первом этапе, то используется второй этап настроек. Этот этап выполняется с помощью Android-приложения «GSM Розетка Вектор» или «вручную» отправкой в прибор специальных SMS сообщений по приведенной инструкции (действия 10 – 11).

После выполнения всех настроек делается проверка работы прибора по п.12.

Настройка прибора проста и сведена к нескольким несложным действиям.

### Первый этап:

1. Подготовка и установка SIM - карты.
2. Включение питания прибора для настройки.
3. Закрепление за прибором радиоканальных устройств.
4. Прописывание радиоканальных брелков.
5. Запись кодов кодонаборных панелей в память прибора.
6. Прописывание телефонных номеров для оповещения пользователей.
7. Задание параметров по отправке сообщений с помощью переключателя ЭК.
8. Установка прибора и контроль уровня сигнала сотовой связи.
9. Проверка качества связи между прибором и радиоканальными устройствами. Установка радиоканальных устройств на объекте.

### Второй этап:

10. Задание параметров работы прибора с помощью Android-приложения.
11. Задание параметров работы прибора с помощью SMS с телефонов пользователей.
12. Проверка работы прибора.

#### 1) Подготовка и установка SIM - карты

Для работы в приборе может быть использована обычная GSM SIM - карта (далее – SIM - карта). SIM - карту можно использовать ранее эксплуатируемую (как в телефонах, так и в приборах GSM-сигнализации) или новую (рекомендуется!). По возможности **рекомендуется** использовать новую SIM - карту стандарта **M2M** (machine to machine).

Перед началом работы **необходимо** при помощи GSM телефона (см. руководство пользователя на телефон) **выполнить следующее**:

- Отключить запрос PIN-кода SIM - карты;

- Удалить из памяти SIM - карты все контакты и SMS сообщения;
- Отключить все подключенные оператором сотовой связи, либо Вами, платные и дополнительные бесплатные услуги (особенно «Быстрый запуск»);
- Убедиться, что SIM - карта имеет положительный баланс.

### **ВНИМАНИЕ!**

**Для подготовительных работ с SIM - картой (особенно если Вы при помощи телефона отключаете услуги) рекомендуется использовать обычный сотовый телефон (не смартфон).**

Снимите крышку прибора.

SIM - карта устанавливается при полностью отключенном питании прибора (нет питания 220 В и отключена АБ – переключатель «АБ» в положении «OFF») в разъём (слот) SIM, контактами к плате, срезом – как показано в Приложении А на Рис.А3.

### **2) Включение питания прибора для настройки**

При включении питания прибора для настройки необходимо установить переключатель «АБ» в положение «ОН» (см. Приложение А, Рис.А2). Подключать прибор к сети 220 В не нужно.

После подачи питания все светодиоды будут светиться жёлтым и прибор начнёт регистрацию в сети GSM (выполняется 20-40 сек. при достаточном сигнале GSM сети). Успешная регистрация в сети GSM сопровождается тремя звуковыми сигналами. После выполнения регистрации индикатор «РЕЛЕ» засветится зелёным, а индикатор «ПИТАНИЕ» - зелёным с периодическими включениями жёлтым (нет питания 220 В, см. раздел 4) – прибор включен.

### **3) Закрепление за прибором радиоканальных устройств**

Все радиоканальные устройства, вне зависимости от их типа, имеют одинаковую процедуру закрепления, состоящую из малого количества операций.

**ВНИМАНИЕ! Закрепление радиоканальных устройств необходимо проводить в непосредственной близости от GSM розетки – не более 10 см. Удалённое закрепление радиоустройств не предусмотрено.**

Кроме данного документа, процедура закрепления радиоканальных устройств за адресными зонами охраны описана в руководствах по эксплуатации на каждое радиоканальное устройство.

Все процедуры данного пункта должны производиться в сервисном режиме прибора и радиоканального устройства.

### **Переведите прибор в сервисный режим:**

В дежурном режиме прибора (отсутствие тревог и звуковой сигнализации) переведите переключатель «СРВ» на плате прибора в положение «ОН» и нажмите

кнопку «ПРИМ» (см. Приложение А, Рис.А2), выполняется перезагрузка прибора, во время которой все светодиоды прибора будут светиться жёлтым.

После трёх звуковых сигналов все светодиоды прибора будут мигать поочередно красным и зелёным цветом – прибор находится в сервисном режиме и готов к настройке.

В сервисном режиме, прибор ожидает прикрепление радиоканальных устройств, прописывание брелков, кодов пользователя радиоканальных кодонаборных панелей «ПОРТАЛ-Р», звонки или SMS с телефонов.

### **ВНИМАНИЕ!**

**Рекомендуется закрепить за прибором все радиоканальные устройства, брелки, кодонаборные панели и прописать все телефонные номера не выходя из сервисного режима прибора.**

#### **А) Для перевода радиоканального устройства в сервисный режим:**

Переведите переключатель «СРВ» в положение «ON» / установите переключку «СРВ» (в зависимости от типа устройства) на плате радиоканального устройства. Светодиод радиоканального устройства при этом мигнет два раза зеленым цветом.

**Б) Двойным нажатием на кнопку радиоканального устройства закрепите его за прибором.** Результат процесса закрепления показывает светодиод радиоканального устройства:

- **свечение зелёным цветом в течение 3-х секунд – устройство закреплено** (при этом сигнализатор прибора издаст подтверждающий звуковой сигнал);
- **свечение красным цветом в течение 3-х секунд – устройство не закреплено** (если радиоустройство было закреплено ранее, то произойдёт открепление и сигнализатор прибора издаст двойной звуковой сигнал).

Если радиоустройство не закрепилось за зоной, то повторите п.Б).

После закрепления радиоканального устройства выведите его из сервисного режима: переведите переключатель «СРВ» в положение «OFF» / снимите переключку «СРВ». Светодиод радиоканального устройства при этом мигнет один раз зелёным цветом.

Повторите п.А) и п.Б) для каждого закрепляемого радиоканального устройства. При закреплении устройств прибор автоматически присваивает им номера от 1 до 10 (в процессе закрепления устройств рекомендуется их идентифицировать, например, подписывать с тыльной стороны согласно соответствующему номеру). В зависимости от типа закрепляемого устройства, прибор закрепит его за охранной, пожарной, технологической зоной, или зоной оповещения. При превышении количества прописанных радиоканальных извещателей (более 10) операция не будет выполнена, светодиодный индикатор извещателя будет светиться красным 3 сек., а прибор издаст тройной звуковой сигнал.

Далее переходите к прописыванию радиоканальных брелков, записи кодов радиоканальной кодонаборной панели «ПОРТАЛ-Р» и телефонных номеров – см. п.4), п.5), п.6). Эти действия также выполняются в сервисном режиме прибора.

Если прописывания радиоканальных брелков и другого не требуется, то выведите прибор из сервисного режима: переведите переключатель «СРВ» на плате прибора в положение «OFF» (противоположное положению «ON», см. Приложение А, Рис.А2), нажмите кнопку «ПРИМ» на плате прибора.

#### **4) Прописывание радиоканальных брелков**

В прибор прописывается до 10 брелков и кодов кодонаборных панелей «ПОРТАЛ-Р».

##### **Переведите прибор в сервисный режим:**

Переключатель «СРВ» на плате прибора переведите в положении «ON», нажмите кнопку «ПРИМ» - все светодиоды мигают поочередно красным и зелёным.

**В) Длительным (более трех секунд) одновременным нажатием на кнопки 3 и 4 брелка инициируется его прописывание.** Результат процесса прописывания показывает светодиод радиоканального брелка:

- **свечение зелёным цветом в течение 3-х секунд – брелок прописан** (при этом сигнализатор прибора издаст подтверждающий звуковой сигнал);
- **свечение красным цветом в течение 3-х секунд – брелок не прописан** (если брелок был прописан ранее, то произойдёт открепление и сигнализатор прибора издаст двойной звуковой сигнал).

Если брелок не прописался, то повторите п.В).

Повторите п.В), для всех прописываемых радиоканальных брелков. При прописывании брелков прибор автоматически присваивает им номера от 1 до 10.

При превышении количества прописанных брелков (более 10) операция не будет выполнена, светодиодный индикатор брелка будет светиться красным 3 сек., а прибор издаст тройной звуковой сигнал.

Далее переходите к записи кодов радиоканальной кодонаборной панели «ПОРТАЛ-Р» и телефонных номеров – см. п.5), п.6). Эти действия также выполняются в сервисном режиме прибора.

Если записи кодов панели «ПОРТАЛ-Р» и телефонных номеров не требуется, то выведите прибор из сервисного режима: переведите переключатель «СРВ» на плате прибора в положение «OFF» (противоположное положению «ON», Приложение А, Рис.А2), нажмите кнопку «ПРИМ» на плате прибора.

#### **5) Запись кодов радиоканальных панелей «ПОРТАЛ-Р»**

В прибор прописывается до 10 кодов кодонаборных панелей «ПОРТАЛ-Р» и брелков.

### **Переведите прибор в сервисный режим:**

Переключатель «СРВ» на плате прибора переведите в положении «ON», нажмите кнопку «ПРИМ» - все светодиоды мигают поочередно красным и зелёным.

**Переведите кодонаборную панель в сервисный режим:** снимите крышку панели, нажмите сервисную кнопку «СРВ», при этом панель перейдет в сервисный режим и её светодиод мигнет два раза зелёным, закройте крышку панели.

**Г) Запишите код в память прибора:** наберите на панели четыре цифры кода пользователя и нажмите «#». Результат записи показывает светодиод панели:

- **свечение зеленым цветом в течение 3-х секунд – код пользователя записан** (при этом сигнализатор прибора издаст подтверждающий звуковой сигнал);

- **свечение красным цветом в течение 3-х секунд – код пользователя не записан** (если код был записан ранее, то произойдёт удаление кода и сигнализатор прибора издаст двойной звуковой сигнал).

Если код не записался, то повторите п.Г).

Повторите п.Г), для всех записываемых кодов. При записи кодов прибор автоматически присваивает им номера от 1 до 10.

При превышении количества записанных кодов (более 10) операция не будет выполнена, светодиодный индикатор панели будет светиться красным 3 сек., а прибор издаст тройной звуковой сигнал.

После записи кодов переведите «ПОРТАЛ-Р» из сервисного режима в дежурный режим. Панель «ПОРТАЛ-Р» возвращается в дежурный режим автоматически через две минуты при закрытой крышке. Чтобы перевести панель в дежурный режим немедленно, откройте крышку панели, нажмите сервисную кнопку «СРВ» (светодиод мигнет зеленым один раз) и закройте крышку.

Далее переходите к прописыванию телефонных номеров – см. п.6). Это действие также выполняется в сервисном режиме прибора.

Если прописывания телефонных номеров не требуется, то выведите прибор из сервисного режима: переведите переключатель «СРВ» на плате прибора в положение «OFF» (противоположное положению «ON», см. Приложение А, Рис.А2), нажмите кнопку «ПРИМ» на плате прибора.

### **6) Прописывание телефонных номеров пользователей при помощи звонка с телефона**

В прибор можно прописать до 6-ти телефонных номеров для оповещения пользователей о происходящих событиях.

**Первый прописанный номер** в список телефонных номеров прибора **является основным телефоном** для оповещения, остальные – дополнительными.



### **Переведите прибор в сервисный режим:**

Переключатель «СРВ» на плате прибора переведите в положение «ON», нажмите кнопку «ПРИМ» - все светодиоды мигают поочередно красным и зелёным.

**Д) Позвоните с телефона на номер SIM - карты прибора.** Приняв звонок, прибор издаст звуковой сигнал и сам сбросит вызов – номер телефона прописан. Если номер телефона был прописан ранее, то при звонке на прибор, прибор издаст два звуковых сигнала и сбросит вызов.

Повторите п.Д) для всех прописываемых номеров телефонов, начиная с первого – основного номера. При попытке прописать более 6 номеров телефонов операция не будет выполнена, прибор сбросит вызов, звукового сигнала не будет.

Выведите прибор из сервисного режима: переведите переключатель «СРВ» на плате прибора в положение «OFF» (противоположное положению «ON», см. Приложение А, Рис.А2), нажмите кнопку «ПРИМ» на плате прибора.

### **ВНИМАНИЕ!**

**Прописывание телефонных номеров для оповещения пользователей возможно так же при помощи SMS и Android-приложения, как это сделать – описано в п.10) и п.11).**

### **7) Задание параметров по отправке сообщений с помощью переключателя «ЭК»**

С помощью переключателя «ЭК» (см. Приложение А, Рис.А2) можно ограничить или расширить число случаев, когда прибор отправляет SMS-сообщения.

Установите переключатель «ЭК» в положение «ON»:

- если при управлении зонами (любым способом) не требуется отправка прибором SMS о снятии зон с охраны.

- если при SMS-управлении реле не требуется отправка прибором на основной телефон пользователя SMS о включении и выключении реле. Отправка SMS будет только на номер, с которого отправлена команда.

- если при управлении реле брелком не требуется отправка прибором SMS о включении и выключении реле.

Установите переключатель «ЭК» в положение «OFF»:

- если при SMS-управлении необходима отправка прибором SMS о постановке / снятии зон и включении / выключении реле. Отправка SMS будет и на номер, с которого отправлена команда и на основной номер пользователя.

- если при управлении зонами брелком или кнопкой «S1» необходима отправка прибором SMS о постановке зон на охрану и снятии зон с охраны на основной номер пользователя.

- если при управлении реле брелком необходима отправка прибором SMS о включении и выключении реле на основной номер пользователя.

Исходно переключатель «ЭК» находится в положение «OFF».

## **8) Установка прибора и контроль уровня сигнала сотовой связи**

### **Выбор места установки**

Прибор устанавливается (подключается к розетке 220 В) на стенах или других конструкциях охраняемого помещения в местах, где отсутствует доступ посторонних лиц к прибору. Около прибора (не ближе двух метров) не должно быть массивных металлических предметов: металлических дверей, сейфов, металлических строительных конструкций.

### **Контроль уровня сигнала сотовой связи**

После выбора места установки необходимо проконтролировать уровень сигнала сотовой связи, для этого:

- Подключите прибор к розетке 220 В в выбранном месте.
- Проконтролируйте уровень сигнала по SMS (SNN%).

Рекомендуемый уровень сигнала сотовой связи в месте установки должен быть не менее 65 % (либо SMS не пришло).

### **Установка в выбранном месте**

После выбора места установки и получения положительных результатов контроля уровня сигнала сотовой связи, отключите прибор от розетки 220 В.

- убедитесь, что переключатель «АБ» установлен в положение «ON» (АБ подключена), закройте крышку прибора и зафиксируйте её винтом-саморезом.
- подключите прибор к розетке 220 В, индикатор «ПИТАНИЕ» засветится (или замигает, если АБ заряжается) зелёным, прибор будет работать в дежурном режиме.

## **9) Проверка качества связи между прибором и радиоканальными устройствами**

После выполнения выше описанных действий по настройке прибора, нужно убедиться в том, что в месте размещения радиоканального устройства обеспечивается устойчивая связь с прибором. Для этого необходимо выполнить следующие действия:

- в дежурном режиме прибора переведите радиоканальное устройство в сервисный режим (переключатель «СПВ» установлен в положение «ON» / перемычка «СПВ» установлена);
- переместите радиоканальное устройство туда, где оно будет находиться в рабочем положении;
- нажмите кнопку радиоканального устройства один раз. Выполняется обмен тестовыми сообщениями между радиоканальным устройством и прибором, что под-

тверждается четырьмя зелено-красными вспышками светодиода радиоканального устройства. После завершения обмена посылками светодиод радиоканального устройства индицирует качество связи:

<b>Качество связи</b>	<b>Индикация</b>
Отлично	2 мигания зеленым цветом
Хорошо	1 мигание зеленым цветом
Удовлетворительно	1 мигание красным цветом
Неудовлетворительно	2 мигания красным цветом

- повторите проверку несколько раз. Если устойчиво получаются отличные и хорошие результаты, то место расположения радиоканального устройства выбрано верно для качественной связи с прибором. При получении иных результатов необходимо изменить место расположения радиоканального устройства и повторить тестирование. Во многих случаях достаточно немного изменить расположение радиоканальных устройств, для существенного улучшения качества связи.

После окончания тестирования переведите радиоканальные устройства в дежурный режим, для этого:

- на радиоканальном устройстве переведите переключатель «СРВ» в положение «OFF» / снимите перемычку «СРВ».

Выполните вышеописанные действия со всеми радиоканальными устройствами.

Установите радиоканальные устройства в рабочее положение, используйте для этого указания из руководств по эксплуатации на устройства.

На этом закончился первый этап настройки прибора. Если нет необходимости в дополнительных настройках (п.10 и п.11)), то после проверки прибора по п.12), можно начинать его использование.

В любом случае, для удобства управления прибором целесообразно установить на свой планшет/смартфон Android-приложение.

## 10) Задание параметров работы прибора с помощью Android-приложения

Задание параметров, изменение настроек прибора, управление зонами, реле и запрос состояния возможно с планшетов и смартфонов с операционной системой Android с помощью Android-приложения «GSM Розетка Вектор». Установочный файл приложения Вы можете скачать на нашем сайте по ссылке: <https://arsenal-sib.ru/apk/gsmpower/ru.lavinagsm.gsmpower.apk>

или перейти на эту ссылку через QR-код:



Android-приложение позволяет:

- управлять зонами прибора;
- управлять реле (в ручном режиме);
- запросить баланс SIM-карты прибора;
- запросить состояние прибора (состояния зон, питания и реле);
- запросить температуру термодатчиков извещателей «ВС-ТД ВЕКТОР»;
- прописать, изменить основной (первый) номер телефона пользователя;
- прописать, изменить, удалить дополнительные номера телефонов пользователя (2...6);
- изменить команду запроса баланса и период передачи баланса;
- задать, изменить, удалить пароль доступа;
- открепить извещатель по порядковому номеру;
- изменить режим управления реле;
- настроить работу реле по расписанию;
- задать температурные пороги для автоматического контроля температуры;
- установить поддерживаемую температуру в режиме «Термостат»;
- автоматически установить текущее время в приборе.

Для работы с программой предварительно необходимо выполнить её установку на планшет или смартфон.

### **Требования к планшету / смартфону**

Планшет/смартфон должен работать под управлением операционной системы Android версии 6.0 и выше.

## Установка программы

Процедура установки программы проста и однозначна. Запускается установочный файл **ru.lavinagsm.GSMPower.apk**. Далее необходимо следовать инструкциям, которые выдаёт программа.

После завершения процесса инсталляции на рабочем столе появляется ярлык приложения. Теперь можно приступить к настройке прибора.

### Прописывание телефонного номера планшета / смартфона в прибор

Запустите приложение, откроется окно «Добавление прибора».

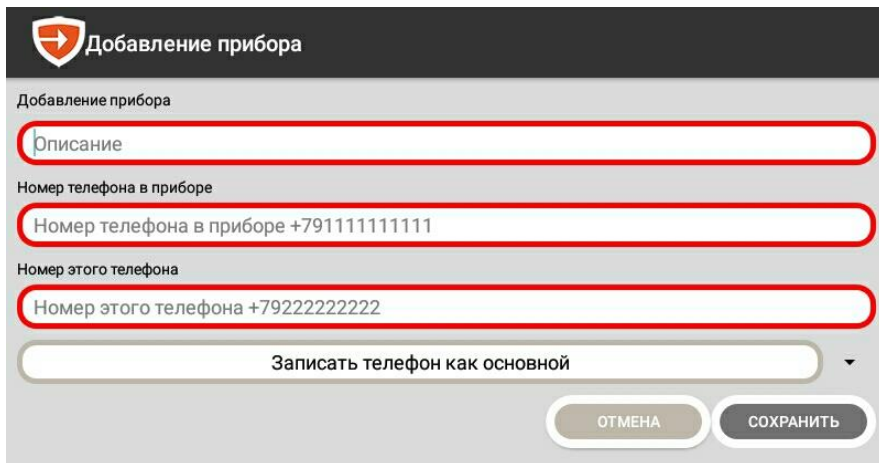

Добавление прибора

Описание

Номер телефона в приборе

Номер телефона в приборе +791111111111

Номер этого телефона

Номер этого телефона +79222222222

Записать телефон как основной

ОТМЕНА СОХРАНИТЬ

Если прибор был добавлен ранее, то откроется окно управления с наименованием прибора и номером SIM-карты.



В этом случае нажмите кнопку в правом верхнем углу экрана. В открывшемся меню выберите «Добавить прибор» (если нужно добавить новый) или «Параметры прибора» (если требуется корректировка). Откроется окно «Добавление прибора» или «Редактирование прибора».

В строку «**Описание**» введите условное наименование прибора (латинские буквы, пробелы).

В строку «**Номер телефона в приборе**» введите номер SIM-карты прибора в формате +79XXXXXXXXXX.

В строку «**Номер этого телефона**» введите номер SIM-карты планшета/смартфона в формате +79XXXXXXXXXX.

В следующей строке, по умолчанию, установлено «**Записать телефон как основной**». Поэтому, если планируется использовать данный планшет/смартфон как основной телефон пользователя, то настройка уже установлена.

Если планируется использовать данный планшет/смартфон как дополнительный телефон пользователя, то нажмите «треугольник» справа от строки и в открывшемся меню выберите нужный порядковый номер (№2...№6). Ниже откроется строка

«Пароль доступа». **НАПОМИНАЕМ!** SMS-управление, SMS-запрос, SMS-конфигурирование прибора с дополнительного номера телефона пользователя возможно только при наличии записанного в память прибора пароля доступа. При этом пароль доступа должен быть ранее задан с помощью основного номера с помощью SMS или Android-приложения.

В строку «Пароль доступа» введите имеющийся (ранее заданный основным пользователем) пароль. Формат пароля – 5 цифр. **ВНИМАНИЕ!** Если пароль не был ранее задан (по умолчанию пароль отключен), то запрещается что-либо вводить в эту строку, т.к. возможна некорректная работа приложения. Как задать пароль описано ниже и в п.11).

Переведите прибор в сервисный режим (переведите переключатель «CPB» на плате прибора в положение «ON», нажмите кнопку «ПРИМ» и дождитесь трёх звуковых сигналов - см. п.2)).

**Примечание.** Если Вы только корректируете наименование, то прибор не нужно переводить в сервисный режим.

Нажмите кнопку «**СОХРАНИТЬ**», появится надпись «Сообщение отправлено», прибор издаст звуковой сигнал, откроется окно управления с наименованием прибора и номером SIM-карты (окно управления прибором). Планшет / смартфон прописан в приборе. Отключите сервисный режим (переведите переключатель «CPB» на плате прибора в положение «OFF», нажмите кнопку «ПРИМ» и дождитесь трёх звуковых сигналов).

Далее в окне приложения можно удалённо (в дежурном режиме прибора) производить SMS-управление, SMS-запрос (см. п.8.1) и SMS-конфигурирование прибора – см. ниже.

### **Удалённое SMS-конфигурирование с планшета / смартфона**

Для удалённого конфигурирования в окне управления прибором расположены соответствующие кнопки.

При нажатии соответствующей кнопки откроется окно с настройками. После внесения необходимых настроек нажмите кнопку «**СОХРАНИТЬ**», появится надпись «Команда отправлена».

Далее в окне управления прибором можно удалённо (в дежурном режиме прибора) производить SMS-управление, посылать SMS-запросы (см. п.8.1).

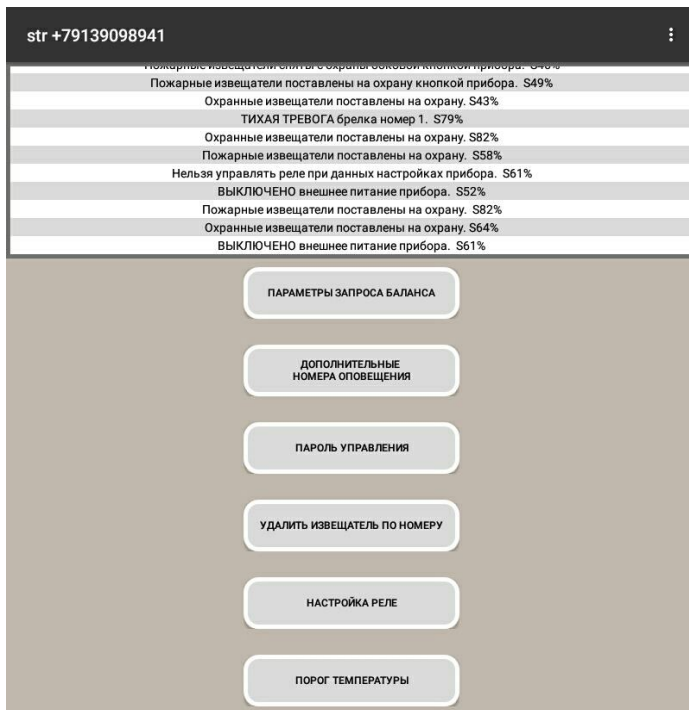

Кнопка (настройка)	Описание
«ПАРАМЕТРЫ ЗАПРОСА БАЛАНСА»	Изменить команду запроса баланса и период передачи баланса
«ДОПОЛНИТЕЛЬНЫЕ НОМЕРА ОПОВЕЩЕНИЯ»	Прописать, изменить, удалить номера телефонов пользователей №2...№6
«ПАРОЛЬ УПРАВЛЕНИЯ»	Задать, изменить, удалить пароль доступа
«УДАЛИТЬ ИЗВЕЩАТЕЛЬ ПО НОМЕРУ»	Открепить (удалить) извещатель по порядковому номеру (Датчик №1... Датчик №10) <b>Внимание!</b> Зона, от которой открепляется извещатель, должна быть снята с охраны
«НАСТРОЙКА РЕЛЕ»	Выбрать режим работы реле (см. п.3.6): <ul style="list-style-type: none"> <li>- «Управление брелком, кодом или через SMS»</li> <li>- «Включать по событию Тревога»</li> <li>- «Включать по событию Пожар»</li> <li>- «Нагрев в режиме Термостат» (см. п.3.8)</li> <li>- «Охлаждение в режиме Термостат» (см. п.3.8)</li> <li>- «По расписанию», см. ниже</li> </ul>



## «ПОРОГ ТЕМПЕРАТУРЫ»

- Задать, изменить значения температур в режиме автоматического SMS-оповещения о выходе температуры за установленные пороги (см. п.3.7)
- Задать, изменить температуру, поддерживаемую в режиме «Термостат» (см. п.3.8)

### **ВНИМАНИЕ!**

**Изменить и удалить номер дополнительного телефона пользователя удалённо, возможно только с этого же дополнительного номера или с основного номера.**

### **Настройка режима работы реле «По расписанию»**

Кликните по кнопке «**НАСТРОЙКА РЕЛЕ**», выберите «**НОВОЕ**», если настройки реле ранее не менялись либо «**РЕДАКТИРОВАТЬ**», если есть необходимость изменить уже имеющиеся настройки. В выпадающем меню выберите «**По расписанию**». Откроется соответствующее окно:

Начало	Конiec	Дни
08:00	10:00	3
11:00	12:00	5
00:00	00:00	0
00:00	00:00	0
00:00	00:00	0

Можно выбрать до пяти интервалов работы реле. В таблице «**Расписание**» в столбце «**Начало**» для каждого из пяти интервалов задаётся и отображается время включения реле, в столбце «**Конiec**» - время выключения реле.

В столбце «**Дни**» задаются дни недели для каждого из пяти интервалов работы реле:

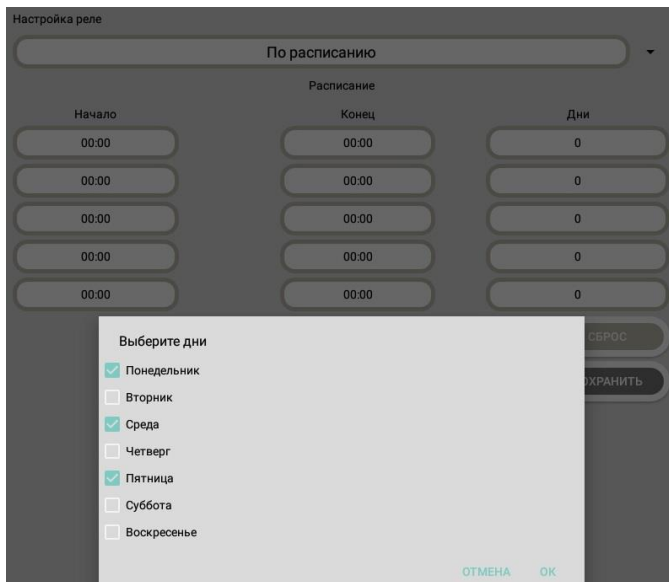

а отображается количество выбранных дней 1...7 (см. таблицу «Расписание»).

### Журнал событий

В окне управления прибором (в верхней части) отображается перечень отправленных прибором SMS. При нажатии на этот перечень открывается **Журнал событий** в формате: «**Дата события**» (дата и время), «**Событие**», «**Зона**» (если событие относится к зоне) и «**Дополнительно**» (пояснения). Последнее событие находится в нижней строке журнала. Для выхода из журнала нажмите стрелочку в левой верхней части окна.

← Журнал событий			
Дата события	Событие	Зона	Дополнительно
24.01.2019 15:48:35	Тревога	Охранная	Извещатель №3
24.01.2019 15:49:23	Пожар	Пожарная	Извещатель №2
24.01.2019 15:50:56	Тревога	Охранная	
24.01.2019 15:50:56	Пожар	Пожарная	
24.01.2019 15:50:56	Внешнее питание в норме		
24.01.2019 15:50:56	АКБ в норме		
24.01.2019 15:50:56	Реле выключено		
24.01.2019 15:51:24	Пожар	Пожарная	Кнопкой на приборе
25.01.2019 09:40:38	Взята на охрану	Пожарная	
25.01.2019 09:41:27	Взята на охрану	Охранная	
25.01.2019 10:24:50	Внешнее питание выключено		
17.01.2020 15:04:36	Команда		Установка параметров прибора
17.01.2020 15:16:56	Команда		Выключение реле
17.01.2020 15:17:08	Реле выключено		
17.01.2020 15:17:31	Реле включено		
17.01.2020 15:17:47	Внешнее питание в норме		
17.01.2020 15:17:47	АКБ в норме		
17.01.2020 15:17:47	Реле включено		

## 11) Задание параметров работы прибора с помощью SMS с телефонов пользователей

Произвести настройку прибора и задание параметров его работы возможно также проводя отправкой на прибор SMS сообщений. Эти изменения настроек прибора с помощью SMS возможны как в сервисном режиме работы прибора, так и в дежурном режиме – удалённое SMS-конфигурирование (см. ниже). При этом возможности SMS-конфигурирования в сервисном режиме и удалённого SMS-конфигурирования в дежурном режиме имеют некоторые различия (см. ниже).

### SMS-конфигурирование прибора в сервисном режиме

Возможность SMS-конфигурирования прибора в сервисном режиме с помощью сотовых телефонов позволяет:

- прописать, изменить основной (первый) номер телефона пользователя;
- прописать, изменить, удалить дополнительные номера телефонов пользователя (2...6);
- изменить команду запроса баланса и период передачи баланса;
- задать, изменить, удалить пароль доступа;
- изменить режим управления реле;
- задать температурные пороги для автоматического контроля температуры;
- установить поддерживаемую температуру в режиме «Термостат»;
- установить время в приборе;
- открыть извещатель по порядковому номеру.

**ВНИМАНИЕ!** Открепить извещатель возможно только при снятой с охраны соответствующей зоне.

Для SMS-конфигурирования необходимо перевести прибор в сервисный режим (переведите переключатель «СРВ» на плате прибора в положение «ON», нажмите кнопку «ПРИМ» и дождитесь трёх звуковых сигналов - см. п.2)) и с любого сотового телефона (прописанного или непрописанного) на номер SIM - карты прибора отправить SMS вида, указанного в столбце №1 Таблицы 6.

### **Удалённое SMS-конфигурирование прибора в дежурном режиме**

**ВНИМАНИЕ!** Для удалённого SMS-конфигурирования прибора в дежурном режиме необходимо, чтобы в память прибора был ранее прописан основной (первый) номер телефона пользователя (с помощью звонка или SMS в сервисном режиме).

Возможность SMS-конфигурирования прибора в дежурном режиме с помощью сотовых телефонов пользователей позволяет удалённо:

- прописать, изменить, удалить номер дополнительного телефона пользователя (2...6). **ВНИМАНИЕ!** Прописать, изменить или удалить основной (первый) номер телефона пользователя удалённо нельзя.
- изменить команду запроса баланса и период передачи баланса;
- задать, изменить, удалить изменить пароль доступа. **ВНИМАНИЕ!** Это возможно только с основного телефона пользователя;
- изменить режим управления реле;
- задать температурные пороги для автоматического контроля температуры;
- установить поддерживаемую температуру в режиме «Термостат»;
- установить время в приборе;
- открепить извещатель по порядковому номеру. **ВНИМАНИЕ!** Открепить извещатель возможно только при снятой с охраны соответствующей зоны.

Для удалённого SMS-конфигурирования, необходимо в дежурном режиме на номер SIM - карты прибора с телефона пользователя (ранее прописанного) отправить SMS вида, указанного в Таблице 6.

Для дополнительных телефонов пользователя (2...6) вначале SMS-команды добавляется пароль доступа (столбец №2 Таблицы 6). Прописать, изменить, удалить номер дополнительного телефона пользователя при удалённом SMS-конфигурировании, возможно только с этого же телефона или с основного.

## Команды SMS-конфигурирования

Таблица 6

SMS-команда с осн. телефона пользователя (в сервисном режиме - с любого)	SMS-команда с дополнительного телефона пользователя (2...6)	Описание команды
1)+7XXXXXXXXXX	-	Прописать или изменить номер телефона пользователя №1 <b>Внимание!</b> Команда возможна только в сервисном режиме прибора
2)+7XXXXXXXXXX	NNNNN2)+7XXXXXXXXXX	Прописать или изменить номер телефона пользователя №2
2)000	NNNNN2)000	Удалить номер телефона пользователя №2
3)+7XXXXXXXXXX	NNNNN3)+7XXXXXXXXXX	Прописать или изменить номер телефона пользователя №3
3)000	NNNNN3)000	Удалить номер телефона пользователя №3
4)+7XXXXXXXXXX	NNNNN4)+7XXXXXXXXXX	Прописать или изменить номер телефона пользователя №4
4)000	NNNNN4)000	Удалить номер телефона пользователя №4
5)+7XXXXXXXXXX	NNNNN5)+7XXXXXXXXXX	Прописать или изменить номер телефона пользователя №5
5)000	NNNNN5)000	Удалить номер телефона пользователя №5
6)+7XXXXXXXXXX	NNNNN6)+7XXXXXXXXXX	Прописать или изменить номер телефона пользователя №6
6)000	NNNNN6)000	Удалить номер телефона пользователя №6
7)aXXXz	NNNNN7)aXXXz	Изменить команду запроса баланса (если есть необходимость). aXXXz - команда запроса баланса, по умолчанию установлено: *100#. a, z - символы, могут быть: *, # или др.
8)YYYYY	-	Задать, изменить, удалить пароль доступа, где Y - от 00000 до 99999 00000 (по умолчанию) - пароль отключен, запрет на все команды с дополнительных телефонов пользователей. Изменить пароль доступа возможно только с основного телефона
10)1 10)2 : 10)10	NNNNN10)1 NNNNN10)2 : NNNNN10)10	Открепить извещатель по порядковому номеру (1...10) (открепляются по одному: одно SMS – открепляется один извещатель) <b>Внимание!</b> Зона, от которой открепляется извещатель, должна быть снята с охраны!

SMS-команда с осн. телефона пользователя (в сервисном режиме - с любого)	SMS-команда с дополнительного телефона пользователя (2...6)	Описание команды	
11)0 11)1 11)2 11)3 11)4 11)5	NNNNN11)0 NNNNN11)1 NNNNN11)2 NNNNN11)3 NNNNN11)4 NNNNN11)5	<p>Выбрать режим работы реле 0 – Ручной режим (режим установлен по умолчанию). Управление реле брелком, кодом панели и с помощью SMS 1 – Включение реле по событию «ТРЕВОГА» в охранной зоне 2 – Включение реле по событию «ПОЖАР» 3 – Управление реле в режиме «Термостат». Нагрев 4 – Управление реле в режиме «Термостат». Охлаждение 5 – Управление реле по расписанию. <b>Настройка расписания возможна только с помощью Android-приложения</b></p>	
14)Y	NNNNN14)Y	<p>Изменить период передачи баланса (7 суток по умолчанию), где Y - от 1 до 255 суток или 0, 0 – автоматический запрос баланса отключён (тестовые сообщения не передавать)</p>	
28)T	NNNNN28)T	<p>Изменить значения температур в режиме автоматического SMS-оповещения о выходе температуры за установленные пороги T - верхний порог, t - нижний порог По умолчанию: T = +45 °C, t = -55 °C</p>	<p>Значение температуры задаётся в °C (градус Цельсия), с шагом 1 °C, от минус 55 до + 125, *(«звёздочка») – знак «-», знак «+» не указывается, например:</p>
29)t	NNNNN29)t		<p>28)35,29)*5 или 39)25 или 28)35,29)*5,39)25</p>
39)S	NNNNN39)S	<p>Изменить температуру поддерживаемую в режиме «Термостат» S - значение температуры По умолчанию: S = +22 °C</p>	<p><b>ВНИМАНИЕ!</b> Верхний порог температуры «T» должен быть выше нижнего порога «t» минимум на 3 °C.</p>
88)ЧЧ:ММ:СС или 88)ЧЧ:ММ:СС-Д	NNNNN88)ЧЧ:ММ:СС или NNNNN88)ЧЧ:ММ:СС-Д	<p>Установить время в приборе, где ЧЧ:ММ:СС (часы, минуты, секунды) от 00:00:00 до 23:59:59 Д – день недели, от 1 до 7 (1 – понедельник и т.д. ...)</p>	
NNNNN – пароль доступа			

Для того чтобы изменить несколько параметров, можно перечислить параметры через запятую (за исключением открепления извещателей).

### ***ВНИМАНИЕ! Текст сообщения вводится без кавычек и пробелов!***

Например:

«2)+7903XXXXXXX,3)+7913XXXXXXX,6)000,7)\*102#,8)12345,14)14» - прописывание или изменение телефонов пользователей №2 и №3, удаление телефона пользователя №6, изменение команды запроса баланса, пароля доступа и периода передачи баланса.

Для проверки установленных параметров можно запросить конфигурацию прибора SMS-командой \*7 (см. Таблицу 8).

## **12) Проверка работы прибора**

Проверка работы прибора выполняется следующим образом.

Описанными выше способами охранная зона прибора ставится на охрану. Далее поочередно вызываются срабатывания всех охранных извещателей, закрепленных за прибором. Проверяется индикация на лицевой панели прибора, работа оповещателя и сообщения в телефонах пользователей. Аналогично проверяется пожарная зона.

При наличии технологических извещателей «BC-ТД ВЕКТОР» произведите SMS-запрос температуры. Если установлен режим «Термостат», то проверьте его функционирование.

При наличии технологических извещателей «BC-ДП ВЕКТОР» вызовите сработку извещателя – поместите, например, датчик извещателя в стакан с водой.

## **7. ПЕРЕДАЧА СООБЩЕНИЙ ПРИБОРОМ**

В результате изменения состояния радиоканальных извещателей, параметров, которые прибор контролирует, прибор передаёт сообщения на заданные номера телефонов и/или на планшет/смартфон с Android-приложением. Для прибора может быть задано до 6 телефонных номеров пользователей, на которые передаются сообщения. Задание номеров телефонов пользователей выполняется при настройке прибора.

Сообщения передаются в связи с событиями и по запросу, они разделены на группы (см. Таблицу 7).

В Таблице 3 используются следующие условные обозначения в сообщениях:

- **SNN%** – уровень сигнала сотовой связи определенный прибором, в процентах, например: S90%;
- **X** – Номер брелка, кода панели, значения – от 1 до 10;
- **Z** – Номер извещателя, значения – от 1 до 10;
- **TT gp** – Температура, значения – от минус 55 °С до +125 °С.

Группа событий	Сообщения
<p><b>Группа 1а</b></p> <p><b>«Постановка на охрану и снятие с охраны брелком.</b></p> <p><b>Автоматическая постановка пожарной и технологической зон»</b></p>	<p><b>Только в виде SMS сообщений:</b></p> <ul style="list-style-type: none"> <li>- Охранные извещатели поставлены на охрану брелком X. SNN%</li> <li>- Пожарные извещатели поставлены на охрану брелком X. SNN%</li> <li>- Технолог извещатели поставлены на охрану брелком X. SNN%</li> <li>- Охранные/пожарные/технолог извещатели частично поставлены на охрану брелком X. SNN%</li> <li>- Охранные извещатели сняты с охраны брелком X. SNN%</li> <li>- Пожарные извещатели сняты с охраны брелком X. SNN%</li> <li>- Технолог извещатели сняты с охраны брелком X. SNN%</li> <li>- Пожарные извещатели поставлены на охрану. SNN%</li> <li>- Технолог извещатели поставлены на охрану. SNN%</li> <li>- Охранные/пожарные/технолог извещатели не могут быть поставлены на охрану. SNN%</li> <li>- ТИХАЯ ТРЕВОГА снята брелком X. SNN%</li> <li>- ТИХАЯ ТРЕВОГА снята брелком X. Охранные изв. сняты с охраны. SNN%</li> </ul>
<p><b>Группа 1б</b></p> <p><b>«Постановка на охрану и снятие с охраны SMS-командой»</b></p>	<p><b>Только в виде SMS сообщений:</b></p> <ul style="list-style-type: none"> <li>- Охранные извещатели поставлены на охрану. SNN%</li> <li>- Пожарные извещатели поставлены на охрану. SNN%</li> <li>- Технолог извещатели поставлены на охрану. SNN%</li> <li>- Охранные/пожарные/технолог извещатели частично поставлены на охрану. SNN%</li> <li>- Охранные/пожарные/технолог извещатели не могут быть поставлены на охрану. SNN%</li> <li>- Охранные извещ. сняты с охраны. SNN%</li> <li>- Пожарные извещ. сняты с охраны. SNN%</li> <li>- Технолог извещ. сняты с охраны. SNN%</li> <li>- Охранные извещатели поставлены на охрану номером +7XXXXXXXXXX. SNN%</li> <li>- Пожарные извещатели поставлены на охрану номером +7XXXXXXXXXX. SNN%</li> <li>- Технолог извещатели поставлены на охрану номером +7XXXXXXXXXX. SNN%</li> <li>- Охранные/пожарные/технолог изв. частично пост. на охрану номером +7XXXXXXXXXX. SNN%</li> <li>- Охранные/пожарные/технолог изв. не поставлены на охрану. Команда с +7XXXXXXXXXX. SNN%</li> </ul>



Группа событий	Сообщения
	<ul style="list-style-type: none"> <li>- Охранные извещатели сняты с охраны номером +7XXXXXXXXXX. SNN%</li> <li>- Пожарные извещатели сняты с охраны номером +7XXXXXXXXXX. SNN%</li> <li>- Технолог извещатели сняты с охраны номером +7XXXXXXXXXX SNN%</li> </ul>
<p><b>Группа 1в</b> «Постановка на охрану и снятие с охраны кнопкой S1»</p>	<p><b>Только в виде SMS сообщений:</b></p> <ul style="list-style-type: none"> <li>- Пожарные извещатели поставлены на охрану кнопкой прибора. SNN%</li> <li>- Пожарные изв. частично поставлены на охрану кнопкой прибора. SNN%</li> <li>- Пожарные извещатели не могут быть поставлены на охрану. SNN%</li> <li>- Пожарные извещатели сняты с охраны боковой кнопкой прибора. SNN%</li> </ul>
<p><b>Группа 2</b> «Тревожная. Сработка в охранной зоне»</p>	<p><b>Дозвон</b> <b>В виде SMS сообщений:</b></p> <ul style="list-style-type: none"> <li>- ТРЕВОГА Извещателя номер Z. SNN%</li> <li>- ТРЕВОГА Потеря связи с охранным извещателем номер Z. SNN%</li> <li>- ТРЕВОГА Вскрытие корпуса извещателя номер Z. SNN%</li> <li>- ТИХАЯ ТРЕВОГА брелка номер X. SNN%</li> </ul>
<p><b>Группа 3</b> «Пожарная»</p>	<p><b>Дозвон</b> <b>В виде SMS сообщений:</b></p> <ul style="list-style-type: none"> <li>- ПОЖАР Извещателя номер Z. SNN%</li> </ul>
<p><b>Группа 4</b> «Тревожная 2. Сработка датчика протечки»</p>	<p><b>Только в виде SMS сообщений:</b></p> <ul style="list-style-type: none"> <li>- ТРЕВОГА Сработал датчик протечки номер Z. SNN%</li> </ul>
<p><b>Группа 5</b> «Тревожная 3. Сработка термодатчика»</p>	<p><b>Только в виде SMS сообщений:</b></p> <ul style="list-style-type: none"> <li>- ТРЕВОГА Температура в зоне изв. Z превысила порог и составляет ТТ гр.</li> <li>- ТРЕВОГА Температура в зоне изв. Z ниже порога и составляет ТТ гр.</li> <li>- ИЗВЕЩЕНИЕ Температура в зоне изв. Z в норме и составляет ТТ гр.</li> </ul>
<p><b>Группа 6</b> «Питание прибора»</p>	<p><b>Только в виде SMS сообщений:</b></p> <ul style="list-style-type: none"> <li>- ВЫКЛЮЧЕНО внешнее питание прибора. SNN%</li> <li>- ВКЛЮЧЕНО внешнее питание прибора. SNN%</li> <li>- Аккумулятор отсутствует. SNN%</li> </ul>

Группа событий	Сообщения
	<ul style="list-style-type: none"> <li>- Аккумулятор подключен. SNN%</li> <li>- Глубокий разряд АКБ. Выключение прибора. SNN%</li> <li>- Восстановление питания прибора. Прибор запущен. SNN%</li> </ul>
<p style="text-align: center;"><b>Группа 7</b></p> <p><b>«Неисправности радиоканального устройства»</b></p>	<p><i><b>Только в виде SMS сообщений:</b></i></p> <ul style="list-style-type: none"> <li>- НЕИСПРАВНОСТЬ Потеря связи с оповещателем SNN%</li> <li>- Восстановление связи с оповещателем SNN%</li> <li>- НЕИСПРАВНОСТЬ Разряд основной батареи извещателя (оповещателя) номер Z. SNN%</li> <li>- НЕИСПРАВНОСТЬ Разряд резервной батареи извещателя (оповещателя) номер Z. SNN%</li> <li>- НЕИСПРАВНОСТЬ Разряд обеих батарей извещателя (оповещателя) номер Z. SNN%</li> <li>- НЕИСПРАВНОСТЬ Разряд батареи извещателя номер Z. SNN%</li> <li>- НЕИСПРАВНОСТЬ Критический разряд батареи извещателя номер Z. SNN%</li> <li>- Норма основной батареи изв. (оповещателя) номер Z. SNN%</li> <li>- Норма резервной батареи изв. (оповещателя) номер Z. SNN%</li> <li>- Норма обеих батарей изв. (оповещателя) номер Z. SNN%</li> <li>- Норма батареи изв. номер Z. SNN%</li> <li>- НЕИСПРАВНОСТЬ Потеря связи с извещателем номер Z. SNN%</li> <li>- Восстановление связи с извещателем номер Z. SNN%</li> <li>- НЕИСПРАВНОСТЬ Потеря связи со всеми охранными извещателями. SNN%</li> <li>- НЕИСПРАВНОСТЬ Потеря связи со всеми пожарными извещателями. SNN%</li> <li>- НЕИСПРАВНОСТЬ Потеря связи со всеми технологическими извещателями.</li> <li>- Потеря связи со всеми извещателями. SNN%</li> <li>- НЕИСПРАВНОСТЬ Все охранные извещатели потеряны или в неисправности.</li> <li>- НЕИСПРАВНОСТЬ Все пожарные извещатели потеряны или в неисправности.</li> <li>- НЕИСПРАВНОСТЬ Все технологические изв. потеряны или в неисправности.</li> <li>- НЕИСПР ШС Пожарного изв. номер Z-снят с охраны на время неисправности.</li> <li>- НОРМА ШС Пожарного извещателя номер Z. Извещатель на охране. SNN%</li> </ul>

Группа событий	Сообщения
	<ul style="list-style-type: none"> <li>- НЕИСПР Температурного датчика Тех. изв. Z-снят с охраны на время неиск</li> <li>- НОРМА Температурного датчика Тех. изв. номер Z -изв. на охране. SNN%</li> <li>- НЕИСПР Температурного датчика Тех. изв. Z. SNN%</li> <li>- НОРМА Температурного датчика Тех. изв. номер Z. SNN%</li> <li>- НЕИСПР Датчика протечки Тех. изв. Z-снят с охраны на время неиск</li> <li>- НОРМА Датчика протечки Тех. извещателя номер Z -изв. на охране. SNN%</li> </ul>
<p align="center"><b>Группа 9</b> «Ответы на SMS-запросы»</p>	<p><i><b>Только в виде SMS сообщений:</b></i></p> <ul style="list-style-type: none"> <li>- Ответ на запрос о состоянии прибора и зон</li> <li>- Ответ на запрос о состоянии извещателей и оповещателя</li> <li>- Ответ на запрос о температуре</li> <li>- Ответ на запрос баланса счета</li> <li>- Ответ на запрос конфигурации</li> <li>- Ответ на запрос времени и дня недели</li> </ul>
<p align="center"><b>Группа 10а</b> «Управление реле брелком»</p>	<p><i><b>Только в виде SMS сообщений:</b></i></p> <ul style="list-style-type: none"> <li>- Реле включено брелком X. SNN%</li> <li>- Реле выключено брелком X. SNN%</li> </ul>
<p align="center"><b>Группа 10б</b> «Управление реле SMS-командой»</p>	<p><i><b>Только в виде SMS сообщений:</b></i></p> <ul style="list-style-type: none"> <li>- Реле включено. SNN%</li> <li>- Реле включено на время N сек. SNN%</li> <li>- Реле выключено. SNN%</li> <li>- Реле выключено на время N сек. SNN%</li> <li>- Реле включено. Команда с номера +7XXXXXXXXXX. SNN%</li> <li>- Реле включено на время N сек. Команда с номера +7XXXXXXXXXX. SNN%</li> <li>- Реле выключено. Команда с номера +7XXXXXXXXXX. SNN%</li> <li>- Реле выключено на время N сек. Команда с номера +7XXXXXXXXXX. SNN%</li> </ul>

Для групп событий 2 и 3 («Тревожная» и «Пожарная»), как для наиболее важных, доставка извещений осуществляется как передачей SMS сообщений, так и дозвоном на телефоны пользователей. Звонок выполняется для привлечения внимания пользователя, после ответа пользователя («снятия трубки») прибор разрывает соединение.

Порядок доставки извещений:

- 1) Прибор передаёт тревожное SMS на номер первого телефона из списка прописанных в прибор номеров телефонов пользователей, считающегося основным.

- 2) Прибор начинает выполнять звонки на номера телефонов пользователей, начиная с первого в списке номера телефона.
- 3) Если пользователь любого телефона из списка отвечает на звонок («снимает трубку»), то последовательный дозвон на номера телефонов прекращается. Звонки на последующие номера телефонов из списка продолжаются, если:
  - телефон не в сети;
  - вызов был отклонён;
  - телефон находится в сети, но не отвечает 30 секунд;
  - телефон находится в сети, но линия занята более 5 секунд.
- 4) После выполнения звонков на номера телефонов пользователей по указанным правилам, прибор отправляет SMS сообщения о событии из группы номер 2 или 3 на остальные номера телефонов из списка (номера телефонов с позициями 2 ... 6 – дополнительные номера).

**Для групп событий 1а, 1в, 4, 5, 6, 7 и 10а** доставка извещений осуществляется только передачей SMS и только на основной номер телефона пользователя.

**Для групп событий 16 и 106** доставка извещений осуществляется только передачей SMS, на номер телефона пользователя, с которого отправлена SMS-команда и на основной номер телефона пользователя, если команда была с дополнительного номера.

**Для группы событий 9** доставка сообщений осуществляется только передачей SMS и только на номер телефона пользователя, с которого отправлена SMS-команда.

## **8. УДАЛЁННОЕ УПРАВЛЕНИЕ ПРИБОРОМ**

В приборе реализована возможность удалённого им управления с планшета, смартфона и сотового телефона.

### **8.1. Удалённое управление и запрос с планшета / смартфона**

Как ранее было сказано, в приборе реализована возможность удалённого управления им с планшетов и смартфонов с помощью Android-приложения «GSM Розетка Вектор».

Для удалённого управления прибором в окне приложения расположены соответствующие кнопки:

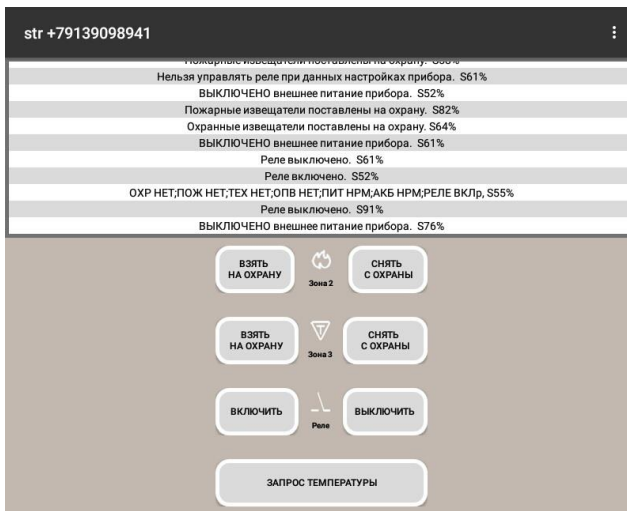
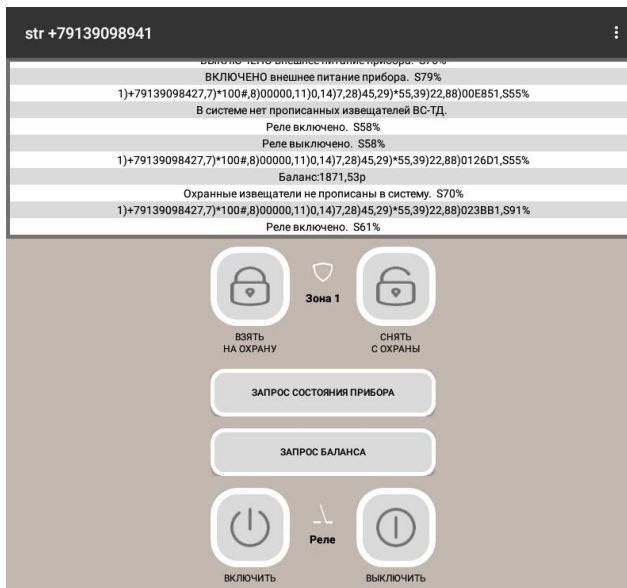

- «Зона 1»: «ВЗЯТЬ НА ОХРАНУ» «СНЯТЬ С ОХРАНЫ».
- «Зона 2»: «ВЗЯТЬ НА ОХРАНУ» «СНЯТЬ С ОХРАНЫ».

- «Зона 3»: «ВЗЯТЬ НА ОХРАНУ» «СНЯТЬ С ОХРАНЫ».

- «Реле»: «ВКЛЮЧИТЬ» «ВЫКЛЮЧИТЬ».

**ВНИМАНИЕ!** Управление реле с помощью данной кнопки происходит, только если выбран режим работы реле «Управление брелком, кодом или через SMS».

- «ЗАПРОС СОСТОЯНИЯ ПРИБОРА» (запрос состояния зон, состояния питания прибора и состояния реле).

- «ЗАПРОС БАЛАНСА» (запрос баланса SIM-карты прибора).

- «ЗАПРОС ТЕМПЕРАТУРЫ» (запрос температуры термодатчиков извещателей «ВС-ТД ВЕКТОР»).

При нажатии соответствующей кнопки появится надпись «Команда отправлена» - SMS отправлена на SIM-карту прибора. В перечне отправленных прибором SMS (в верхней части окна приложения) отобразится отправленное прибором SMS, а при запросе – ответ на запрос. Расшифровка ответа на запрос состояния прибора и на запрос температуры – см. п.8.2.

## 8.2. Удалённое управление и запрос по телефону

В приборе реализована возможность удалённого управления им по телефону. Пользователь может с сотового телефона ставить на охрану и снимать с охраны охранную, пожарную и технологическую зоны, включать и выключать реле прибора, а так же запрашивать значение температуры в помещении, состояние прибора, зон, наличия неисправных извещателей и оповещателя, состояние денежного баланса счета SIM - карты прибора, запрашивать конфигурацию прибора и время прибора.

Управление прибором доступно для телефонов, номера которых содержатся в списке телефонов прибора. Для 2-го ... 6-го номеров телефонов списка для управления прибором требуется пароль, для 1-го в списке телефона, считающегося основным, пароль не требуется.

Как задать и изменить пароль доступа к прибору указано в разделе 6.

Удалённое управление прибором выполняется с помощью SMS сообщений. Для SMS-управления или SMS-запроса необходимо с основного телефона (или с дополнительного, если задан пароль) на номер SIM - карты прибора отправить SMS вида, указанного в Таблице 8.

В подтверждение выполнения команд постановки/снятия зон и включения/выключения реле, телефон, с которого отправляли команду и на основной телефон (если команда была с дополнительного телефона), приходит SMS-ответ от прибора (см. Таблицу 8).

Для дополнительных телефонов (2...6 – дополнительные номера) вначале SMS-команды добавляется пароль. Например: **12345\*3** – поставить на охрану зону 1 (12345 – пароль).

Таблица 8

SMS-команда	Описание команды	SMS-ответ	
		На номер, с которого отправлена команда	На основной номер, если команда была с дополнительного
*0	Выключить реле	Реле выключено. SNN%	Реле выключено. Команда с номера +7XXXXXXXXXX. SNN%
*0*N	Выключить реле на N секунд, где N - от 0 до 65535 секунд	Реле выключено на время N сек. SNN%	Реле выключено на время N сек. Команда с номера +7XXXXXXXXXX. SNN%
*1	Включить реле	Реле включено. SNN%	Реле включено. Команда с номера +7XXXXXXXXXX. SNN%
*1*N	Включить реле на N секунд, где N - от 0 до 65535 секунд	Реле включено на время N сек. SNN%	Реле включено на вре- мя N сек. Команда с номера +7XXXXXXXXXX. SNN%
*2	Запросить баланс SIM-карты прибора	Баланс	–
*2*N	Запросить баланс с измене- нием периода передачи, где N - от 0 до 255 суток 0 – автоматический запрос баланса отключён (тестовые сообщения не передавать)	Баланс	–
*2 *XXX#	Запросить баланс с измене- нием команды запроса (*XXX# - команда запроса, например: *100#)	Баланс	–
*3	Поставить на охрану охранную зону (зону 1)	Охранные извещатели поставлены на охрану. SNN%	Охранные изв. постав- лены на охрану номе- ром +7XXXXXXXXXX. SNN%
*3*2	Поставить на охрану пожарную зону (зону 2)	Пожарные извещатели поставлены на охрану. SNN%	Пожарные изв. постав- лены на охрану номе- ром +7XXXXXXXXXX. SNN%
*3*3	Поставить на охрану технологическую зону (зону 3)	Технолог извещатели поставлены на охрану. SNN%	Технолог изв. постав- лены на охрану номе- ром +7XXXXXXXXXX. SNN%

SMS-команда	Описание команды	SMS-ответ	
		На номер, с которого отправлена команда	На основной номер, если команда была с дополнительного
*4	Снять с охраны охранную зону (зону 1)	Охранные извещ. сняты с охраны. SNN%	Охранные извещатели сняты с охраны номером +7XXXXXXXXXX. SNN%
*4*2	Снять с охраны пожарную зону (зону 2)	Пожарные извещ. сняты с охраны. SNN%	Пожарные извещатели сняты с охраны номером +7XXXXXXXXXX. SNN%
*4*3	Снять с охраны технологическую зону (зону 3)	Технолог извещ. сняты с охраны. SNN%	Технолог извещатели сняты с охраны номером +7XXXXXXXXXX SNN%
*5	Запросить состояния зон, питания прибора и реле	<i>Например:</i> ОХР ПСТ;ПОЖ ПСТ; ТЕХ ПСТ;ОПВ НРМ; ПИТ НРМ;АКБ НРМ; РЕЛЕ ВЫКр SNN%	—
*5*2	Запросить состояния извещателей, оповещателя, брелков/панелей (наличие тревог и неисправностей)	<i>Например:</i> Изв:1-ОСН;2-ТРВ. Опов-ПТР.Упр:1-ТРВ	—
*5*3	Запросить закреплённые радиоустройства	<i>Например:</i> Изв:1-ДИП220Р; 2-ДП; 3-ДТ*; 4-ИК. Опов:1-ВОСХОД-Р. Упр:1-Б4Р.	—
*6	Запросить температуру извещателей «ВС-ТД ВЕКТОР»	<i>Например:</i> Показания ВС-ТД: 3)25 5)-10 3, 5 – порядковый номер «ВС-ТД ВЕКТОР» в приборе	—
*7	Запросить конфигурацию прибора	Конфигурация (значения согласно Таблице 10)	—
*8	Запросить время прибора и день недели	Время прибора: ЧЧ:ММ:СС День недели. SNN%	—



**Расшифровка SMS-ответов на запрос состояния зон, питания прибора и реле (SMS-команда: \*5):**

Ответ прибора на запрос состояния показывает состояние элементов прибора:  
**<Название элемента> <Его текущее состояние>;**

Название элементов:

ОХР	охранная зона
ПОЖ	пожарная зона
ТЕХ	технологическая зона
ОПВ	оповещатель
ПИТ	внешнее питание
АКБ	аккумуляторная батарея
РЕЛЕ	реле

Возможные состояния элементов:

НЕТ	в зоне нет зарегистрированных извещателей; нет оповещателя; нет внешнего питания; нет АБ
СНТ	зона снята с охраны, нет неисправностей в зоне; идёт процесс постановки зоны на охрану
ПСТ	зона поставлена на охрану, нет неисправностей в зоне
ТРВ	охранная зона в состоянии «Тревога»; технологическая зона в состоянии «Тревога» - температура выше или ниже установленных порогов или сработка датчика протечки
ПОЖ	пожарная зона в состоянии «Пожар»
НPM	внешнее питание в норме; АБ в рабочем состоянии; оповещатель в норме
СНТн	зона снята с охраны при наличии неисправности в зоне *
ПСТн	зона поставлена на охрану при наличии неисправности в зоне * (хотя бы один извещатель зоны выполняет охранные функции)
	* - виды неисправностей: потеря связи с частью извещателей, разряд батареи питания извещателя, неисправность пожарного ШС, неисправность термодатчика, неисправность датчика протечки
НСП	неисправность всех извещателей зоны (все извещатели зоны не выполняют охранных функций), виды неисправностей: потеря связи с частью извещателей и/или неисправность пожарного ШС, неисправность термодатчика, неисправность датчика протечки; разряд батареи питания оповещателя
ПТР	потеря связи со всеми извещателями зоны; потеря связи с оповещателем
ВЫКр	реле выключено. Управление реле брелоком/кодом панели и SMS

ВЫКо	реле выключено. Управление реле по событию «ТРЕВОГА»
ВЫКп	реле выключено. Управление реле по событию «ПОЖАР»
ВЫКт	реле выключено. Управление реле в режиме «Термостат»
ВЫКв	реле выключено. Управление реле по расписанию
ВКЛр	реле включено. Управление реле брелоком/кодом панели и SMS
ВКЛо	реле включено. Управление реле по событию «ТРЕВОГА»
ВКЛп	реле включено. Управление реле по событию «ПОЖАР»
ВКЛт	реле включено. Управление реле в режиме «Термостат»
ВКЛв	реле включено. Управление реле по расписанию

**Расшифровка SMS-ответов на запрос состояния извещателей, оповещателя и брелков/панелей** (наличие тревог и неисправностей) (SMS-команда: \*5\*2):

Ответ прибора на запрос состояния показывает состояние извещателей, оповещателя, брелков/панелей:

**<Тип устройства> <Порядковый номер в приборе> <Его текущее состояние>;**

Тип устройства:

Изв	извещатель
Опв	оповещатель
Упр	брелок/панель

Возможные состояния извещателей, оповещателя и брелков/панелей:

ТРВ	извещатель в состоянии «Тревога», «Пожар» с брелка/панели пришла команда «Тихая тревога»
ТРВк	охранный извещатель в состоянии «Тревога», вскрытие корпуса
ТРВп	охранный извещатель в состоянии «Тревога», потеря связи
ОСН	разряд основной батареи
РЗВ	разряд резервной батареи
РБ	разряд батареи технологического извещателя
КРБ	критический разряд батареи технологического извещателя
ПТР	потеря связи
ШС	неисправность ШС «ВС-ПИ ВЕКТОР» пожарного типа
ДП	неисправность датчика протечки воды извещателя «ВС-ДП ВЕКТОР»
ТД	неисправность термодатчика извещателя «ВС-ТД ВЕКТОР»

При отсутствии тревог и неисправностей на телефон пользователя с которого был запрос придёт ответ: **«Нет неисправных изв. и опов. Нет извещателей и брелков в тревоге.»**

**Расшифровка SMS-ответов на запрос о наличии закреплённых радио-устройств (SMS-команда: \*5\*3):**

Ответ прибора на запрос:

**<Тип устройства> <Порядковый номер в приборе> <Название>;**

Тип устройства:

Изв	извещатель
Опв	оповещатель
Упр	брелок/панель

Названия устройств:

ИК	«Оптимист-Р», «ВС-ИК-021 ВЕКТОР», «ВС-ИК-022 ВЕКТОР»
СМК	«ВС-СМК ВЕКТОР»
СОНАР-Р	«Сонар-Р»
ДИП220Р	«ДИП-220Р ВЕКТОР»
ДИП230Р	«ДИП-230Р ВЕКТОР»
ИП17Р	«ИП-17Р-А1R ВЕКТОР», «ИП-17Р-А3R ВЕКТОР»
ИПР	«ВС-ИПР-031 ВЕКТОР»
ПИп	«ВС-ПИ ВЕКТОР» пожарного типа
Пио	«ВС-ПИ ВЕКТОР» охранного типа
ДТ	«ВС-ТД ВЕКТОР»
ДТ*	«ВС-ТД ВЕКТОР», который может работать в режиме «Термостат» и автоматически информировать о выходе температуры за установленные пороги и возвращении в норму
ДП	«ВС-ДП ВЕКТОР»
ВОСХОД-Р	«ВОСХОД-Р-024»
ТОН-Р	«ТОН-Р-028»
Б4Р	«Б 4-Р», «ПОРТАЛ-Р»

При отсутствии закреплённых за прибором радиоканальных устройств на телефон пользователя с которого был запрос придёт ответ: **«Нет прописанных радио-устройств. SNN%»**.

**Расшифровка ответа на запрос температуры (SMS-команда: \*6):**

Ответ прибора на запрос температуры:

**<Порядковый номер в приборе> ) <Состояние>;**

Состояние:

ТТТ (0...125)	значение плюсовой температуры в °С (градус Цельсия)
-ТТ (-55...-1)	значение минусовой температуры в °С (градус Цельсия)
ТД	неисправность термодатчика (отключен от извещателя)
ПТР	нет связи с извещателем
НД	показания недоступны (данное состояние возможно сразу после включения прибора или извещателя «ВС-ТД ВЕКТОР»)

При отсутствии закреплённых за прибором извещателей контроля температуры, на телефон пользователя с которого был запрос придёт ответ: «**В системе нет прописанных извещателей ВС-ТД.**».

## 9. СЕРВИСНЫЕ ФУНКЦИИ ПРИБОРА И РАДИОКАНАЛЬНЫХ УСТРОЙСТВ

### 9.1. Открепление радиоканального извещателя, оповещателя от прибора

Операция выполняется при установленном сервисном режиме работы прибора и сервисном режиме работы радиоканального устройства:

- в дежурном режиме прибора (отсутствие тревог и звуковой сигнализации) переведите переключатель «СРВ» на плате прибора в положение «ON» и нажмите кнопку «ПРИМ» (см. Приложение А, Рис.А2), все светодиоды прибора будут светиться жёлтым. После трёх звуковых сигналов все светодиоды прибора будут мигать поочередно красным и зелёным цветом – прибор находится в сервисном режиме.

- переведите переключатель «СРВ» в положение «ON» / установите перемычку «СРВ» (в зависимости от типа устройства) на плате радиоканального устройства. Светодиод радиоканального устройства при этом мигнет два раза зеленым цветом.

Далее, для **открепления радиоканального устройства** от прибора, необходимо выполнить:

- дважды нажать на кнопку радиоканального устройства. Произойдет удаление информации о радиоканальном устройстве из памяти прибора. При этом светодиод радиоканального устройства три секунды будет светиться красным, а звуковой сигнализатор прибора издаст два звуковых сигнала.

- после открепления радиоканального устройства от прибора, при необходимости, нужно очистить память радиоканального устройства от информации о приборе (см. п.9.5).

После окончания операций необходимо вывести прибор и радиоканальное устройство из сервисных режимов, для этого:

- переведите переключатель «СРВ» на плате прибора в положение «OFF», нажмите кнопку «ПРИМ» на плате прибора;

- на радиоканальном устройстве переведите переключатель «СРВ» в положение «OFF» / снимите перемычку «СРВ».

***ВНИМАНИЕ! Открепление радиоканальных извещателей от прибора возможно так же при помощи SMS с телефонов пользователей или команд с Android-приложения, как это сделать – описано в разделе 6.***

## **9.2. Открепление радиоканального брелка от прибора**

Операция выполняется при установленном сервисном режиме работы прибора:

- в дежурном режиме прибора (отсутствие тревог и звуковой сигнализации) переведите переключатель «СРВ» на плате прибора в положение «ON» и нажмите кнопку «ПРИМ» (см. Приложение А, Рис.А2), все светодиоды прибора будут светиться жёлтым. После трёх звуковых сигналов все светодиоды прибора будут мигать поочередно красным и зелёным цветом – прибор находится в сервисном режиме.

Далее, для **открепления брелка** от прибора, необходимо:

- нажать и длительно (более 3 сек.) удерживать кнопки 3 и 4 радиоканального брелка. Произойдет удаление информации о радиоканальном брелке из памяти прибора. При этом светодиод радиоканального брелка три секунды будет светиться красным, а прибор издаст двойной звуковой сигнал.

После открепления брелка от прибора необходимо очистить память брелка от информации о приборе. Это выполняется длительным (более 3 сек.) нажатием всех четырех кнопок брелка до начала мигания красным цветом индикатора брелка.

После окончания операций необходимо вывести прибор из сервисного режима, для этого переведите переключатель «СРВ» на плате прибора в положение «OFF», нажмите кнопку «ПРИМ».

## **9.3. Открепление кодов кодонаборной панели «ПОРТАЛ-Р» от прибора**

Операция выполняется при установленном сервисном режиме работы прибора и сервисном режиме работы кодонаборной панели:

- в дежурном режиме прибора (отсутствие тревог и звуковой сигнализации) переведите переключатель «СРВ» на плате прибора в положение «ON» и нажмите кнопку «ПРИМ» (см. Приложение А, Рис.А2), все светодиоды прибора будут светиться жёлтым. После трёх звуковых сигналов все светодиоды прибора будут мигать поочередно красным и зеленым цветом – прибор находится в сервисном режиме.

- откройте крышку панели, нажмите сервисную кнопку «СРВ» на плате панели, светодиод панели мигнет два раза зелёным, закройте крышку панели.

Далее, для **открепления кода панели** от прибора необходимо:

- набрать 4 цифры кода пользователя на клавиатуре панели и нажать кнопку «#», при этом светодиод панели три секунды будет светиться красным, а прибор издаст двойной звуковой сигнал.

- для полного открепления панели от прибора, операцию необходимо повторить для каждого кода пользователя этой кодонaborной панели.

После открепления панели от прибора необходимо очистить память панели от информации о приборе. Для этого необходимо одновременно нажать кнопки «#» и «★» и удерживать их в течение более 3-х секунд до начала мигания красным цветом светодиода панели.

После окончания операций необходимо вывести прибор из сервисного режима, для этого переведите переключатель «СРВ» на плате прибора в положение «OFF», нажмите кнопку «ПРИМ».

Панель «ПОРТАЛ-Р» возвращается в дежурный режим автоматически через две минуты при закрытой крышке. Чтобы перевести панель в дежурный режим немедленно, откройте крышку панели, нажмите сервисную кнопку «СРВ» и закройте крышку.

#### **9.4. Открепление всех радиоканальных устройств, брелков, кодов панелей, стирание всех номеров телефонов и сброс настроек прибора на настройки по умолчанию**

Операция выполняется при установленном сервисном режиме работы прибора:

- в дежурном режиме прибора (отсутствие тревог и звуковой сигнализации) переведите переключатель «СРВ» на плате прибора в положение «ON» и нажмите кнопку «ПРИМ» (см. Приложение А, Рис.А2), все светодиоды прибора будут светиться жёлтым. После трёх звуковых сигналов все светодиоды прибора будут мигать поочередно красным и зеленым цветом – прибор находится в сервисном режиме.

Далее, для **открепления всех устройств, стирания всех кодов, всех номеров телефонов и сброса настроек:**

- нажмите кнопку «УДЛ» на плате прибора и удерживайте ее до звукового сигнала сигнализатора прибора.

- выведите прибор из сервисного режима, для этого переведите переключатель «СРВ» на плате прибора в положение «OFF», нажмите кнопку «ПРИМ».

Теперь все радиоканальные устройства, брелки, коды панелей откреплены от прибора, номера телефонов для оповещения стёрты из памяти прибора, настройки прибора сброшены на настройки по умолчанию (см. Таблицу 5).

#### **9.5. Стирание памяти радиоканальных извещателей и оповещателя**

Исключенное из конфигурации прибора радиоканальное устройство продолжает пытаться установить связь с прибором, тем самым загружая канал связи. Поэтому, если использование отключенного радиоканального устройства в ближайшее время не планируется, целесообразно стереть в его памяти настройки связи.

Для этого радиоканальное устройство надо перевести в сервисный режим (перевести переключатель «СРВ» в положение «OFF» / установить перемычку «СРВ») и длительно, не менее 3-х секунд, удерживать нажатой кнопку радиоканального устройства, до начала мигания красным цветом индикатора радиоканального устройства. После этого следует выйти из сервисного режима (перевести переключатель «СРВ» в положение «ON» / снять перемычку «СРВ»).

После выполнения операции радиоканальное устройство переходит в пассивный режим с минимальным потреблением от батарей.

### **ВНИМАНИЕ!**

***Если стереть настройки связи радиоканального устройства, не открепив предварительно его от прибора, то прибор воспримет эту ситуацию, как потерю связи с радиоканальным устройством.***

## **10. ДОПОЛНИТЕЛЬНАЯ И СПРАВОЧНАЯ ИНФОРМАЦИЯ**

### **10.1. Управление с помощью радиоканальных брелков Б 4 - Р**

Дистанционное управление охранной зоной прибора и реле, а также постановка на охрану пожарной зоны, осуществляется с помощью радиоканальных брелков Б 4-Р и кодов пользователей радиоканальных панелей «ПОРТАЛ-Р» (см. п.10.2).

В прибор прописывается до 10 брелков и/или кодов панелей.

Брелки прописываются на этапе настройки прибора, но, как и коды панелей, могут добавляться и исключаться в процессе эксплуатации.

Брелок имеет четыре кнопки управления, а также трёхцветный светодиодный индикатор и встроенный звуковой сигнализатор, отображающие режимы работы брелка и состояние охранной зоны прибора.

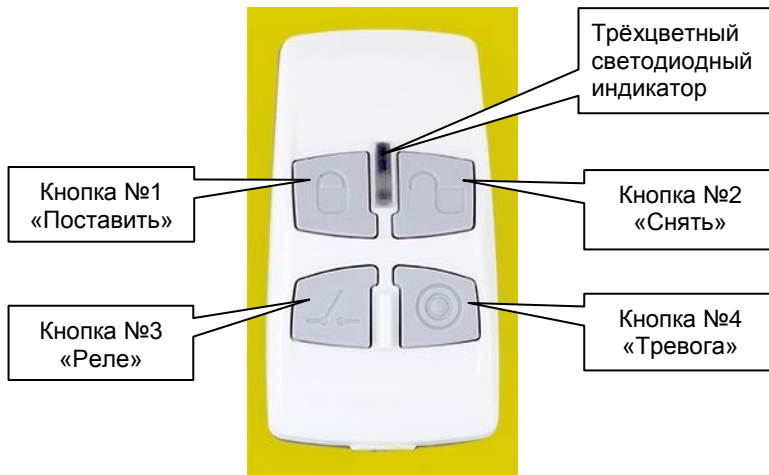

В Таблице 9 приведено назначение кнопок брелка. В Таблице 10 приведена световая индикация и звуковая сигнализация брелка в различных состояниях и режимах работы.

Таблица 9

Кнопка, комбинация кнопок	Действие прибора
Нажатие кнопки 1	Постановка охранной, пожарной и технологической зон на охрану
Нажатие кнопки 1 при поставленной на охрану охранной зоне	Запрос состояния охранной зоны. Брелок индицирует состояние охранной зоны
Нажатие кнопки 2	Снятие охранной зоны с охраны. Снятие пожарной и технологической зон с охраны при состоянии зон «ПОЖАР», «ТРЕВОГА»
Нажатие кнопки 3	Включение реле / Выключение реле *
Длительное (более 3 сек.) нажатие кнопки 4	Перевод охранной зоны в состояние «ТИХАЯ ТРЕВОГА» (Тревожная кнопка)
Длительное (более 3 сек.) нажатие кнопок 3 и 4	Прописывание в прибор / открепление от прибора
Длительное (более 3 сек.) нажатие всех кнопок	Очистка памяти брелка

\* При настройках прибора, разрешающих управление реле с помощью брелка или кодонаборной панели «ПОРТАЛ-Р».



Таблица 10

Действие / Состояние	Световая индикация	Звуковая сигнализация
Нажатие любой кнопки	Однократное мигание зеленым	Гудок «Бип»
Нажатие любой кнопки (батарея брелка разряжена)	Однократное мигание красным	Низкий гудок «Низкий «Бип»
Процесс постановки зоны на охрану	Мигание желтым	Гудки 1 раз в сек. «Процесс»
Зона поставлена на охрану	Однократное мигание зеленым	Высокий гудок «Поставлен»
Зона частично поставлена на охрану	Короткие мигания жёлтым	Высокие гудки «Бип»
Зона снята с охраны	Двукратное мигание зеленым	Двойной гудок «Снят»
«ТИХАЯ ТРЕВОГА»	Короткие мигания красным	Полицейская сирена «Тревога»
Реле прибора включено	Однократное мигание зеленым с увеличением яркости 1 сек.	Гудок «Бип» Низкий «Бип»
Реле прибора выключено	Однократное мигание зеленым с увеличением яркости 1 сек.	Гудок «Бип» Низкий «Бип»
Нет связи с прибором / Команда не принята	Однократное мигание красным	Два низких гудка «Ошибка»
Запрос состояния охранной зоны. Зона поставлена на охрану	Однократное мигание зеленым	Гудок «Бип»
Запрос состояния охранной зоны. Зона частично поставлена на охрану	Короткие мигания жёлтым	Высокие гудки «Бип»
Запрос состояния охранной зоны. Зона в состоянии «ТРЕВОГА», «ТИХАЯ ТРЕВОГА»	Короткие мигания красным	Полицейская сирена «Тревога»
Выполнено прописывание брелка в прибор	Свечение зеленым 3 сек.	Низкий и три высоких гудка «Успех»
Не выполнено прописывание брелка в прибор / Брелок откреплён от прибора	Свечение красным 3 сек.	Высокий и три низких гудка «Неудача»
Переполнение количества брелоков в приборе	Свечение красным 3 сек.	Высокий и три низких гудка «Неудача»
Память брелка очищена	Мигание красным	Частые высокие гудки «Очистка»

## 10.2. Управление с помощью радиоканальных кодонаборных панелей «ПОРТАЛ-Р»

Дистанционное управление охранной зоной прибора и реле осуществляется также с помощью радиоканальных кодонаборных панелей «ПОРТАЛ-Р».



В прибор записывается до 10 кодов панелей и/или брелков.

Коды панелей записываются на этапе настройки прибора, но могут добавляться и исключаться в процессе эксплуатации. При работе прибора и панели в дежурном режиме, вводимые на панели коды пользователя передаются на прибор по радиоканалу и обеспечивают управление охранной зоной и реле прибора.

Для дистанционного управления прибором панель принимает введенную пользователем комбинацию цифр - код пользователя – четыре цифры. Затем нажимается кнопка «#» и кнопка с номером команды:

- «1» – Постановка охранной, пожарной и технологической зон на охрану;  
Запрос состояния поставленной на охрану охранной зоны;
- «2» – Снятие охранной зоны с охраны;  
Снятие пожарной и технологической зон с охраны при состоянии зон «ПОЖАР», «ТРЕВОГА»;
- «3» – Перевод охранной зоны в состояние «ТИХАЯ ТРЕВОГА» (Тревожная кнопка);
- «4» – Включение реле / Выключение реле \*.

\* При настройках прибора, разрешающих управление реле с помощью брелка или кодонаборной панели «ПОРТАЛ-Р».

Например: **1234#1** – поставить зону на охрану.

Где, «1234» - код пользователя, записанный в прибор при настройке.

В Таблице 11 приведена световая индикация и звуковая сигнализация панели в различных состояниях и режимах работы:

Таблица 11

Действие / Состояние	Световая индикация	Звуковая сигнализация
Нажатие любой кнопки	Однократное мигание зелёным	Гудок «Бип»
Нажатие любой кнопки (батарея панели разряжена) / Отмена набора кода	Однократное мигание красным	Низкий гудок «Низкий «Бип»
Процесс постановки зоны на охрану	Мигание жёлтым	Гудки 1 раз в сек. «Процесс»
Зона поставлена на охрану	Однократное мигание зелёным	Высокий гудок «Поставлен»
Зона частично поставлена на охрану	Короткие мигания жёлтым	Высокие гудки «Бип»
Зона снята с охраны	Два мигания зелёным	Двойной гудок «Снят»
«Тихая тревога»	Короткие мигания красным	Полицейская сирена «Тревога»
Реле прибора включено / Реле прибора выключено	Однократное мигание зеленым с увеличением яркости 1 сек.	Гудок «Бип» Низкий «Бип»
Нет связи с прибором / Введён неверный код	Однократное мигание красным	Два низких гудка «Ошибка»
Запрос состояния охранной зоны. Зона поставлена на охрану	Однократное мигание зеленым	Гудок «Бип»
Запрос состояния охранной зоны. Зона частично поставлена на охрану	Короткие мигания жёлтым	Высокие гудки «Бип»
Запрос состояния охранной зоны. Зона в состоянии «ТРЕВОГА», «ТИХАЯ ТРЕВОГА»	Короткие мигания красным	Полицейская сирена «Тревога»
Записан код панели в прибор	Свечение зелёным 3 секунды	Низкий и три высоких гудка «Успех»
Код панели не записан в прибор / Код панели откреплён от прибора	Свечение красным 3 секунды	Высокий и три низких гудка «Неудача»

Действие / Состояние	Световая индикация	Звуковая сигнализация
Переполнение количества кодов пользователей	Свечение красным 3 секунды	Высокий и три низких гудка «Неудача»
Память панели очищена	Мигание красным	Частые высокие гудки «Очистка»
Питание включено	Последовательное мигание красным, желтым и зеленым	Три гудка повышающегося тона
Вход в сервисный режим	Два мигания зеленым	Два высоких гудка
Вход в дежурный режим	Одно мигание зеленым	Три гудка повышающегося тона

### 10.3. Обновление прошивки прибора

В приборе предусмотрена возможность обновления прошивки пользователем через USB-интерфейс.

Для обновления прошивки:

- скачайте на нашем сайте [www.arsenal-npo.ru](http://www.arsenal-npo.ru) в разделе «Файлы для скачивания» файл прошивки прибора. Файл имеет расширение \*.bin;
- полностью отключите питание прибора (220 В и АБ), наличие или отсутствие SIM-карты не важно;
- нажмите кнопку «УДЛ» на плате прибора и при нажатой кнопке подключите прибор через USB-разъём (см. Приложение А, Рис.А2) к USB-интерфейсу компьютера – все светодиоды прибора будут светиться синим цветом;
- дождитесь пока компьютер опознает прибор как внешнее устройство (съёмный диск «ARSENAL\_SIB»), откройте окно съёмного диска:

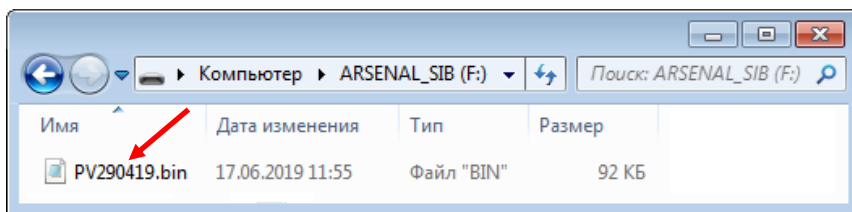

- отпустите кнопку «УДЛ»;
- удалите имеющийся в приборе (на съёмном диске «ARSENAL\_SIB») файл прошивки и запишите новый;
- закройте окно съёмного диска, отключите прибор от компьютера.

Прибор перепрошит.

#### **ВНИМАНИЕ!**

**При обновлении прошивки все настройки прибора стираются.**

## 11. КОМПЛЕКТ ПОСТАВКИ

Комплект поставки прибора приведен в Таблице 12.

Таблица 12

Наименование и условное обозначение	Количество
Адресный радиоканальный прибор комплексной защиты помещений «GSM РОЗЕТКА ВЕКТОР» САПО.425619.013	1
Руководство по эксплуатации САПО.425619.013РЭ	1

## 12. МАРКИРОВКА

Каждый прибор имеет следующую маркировку:

- товарный знак предприятия-изготовителя;
- условное обозначение прибора;
- заводской номер;
- отметка ОТК (внутри корпуса прибора);
- дата изготовления.

## 13. ТАРА И УПАКОВКА

Прибор поставляется в изготовленной из картона таре, предназначенной для предохранения от повреждений при транспортировании.

Для предохранения от воздействия повышенной влажности при транспортировании и хранении прибор поставляется упакованным в полиэтиленовый пакет.

В потребительскую тару укладывается комплект согласно раздела 12.

## 14. ПРАВИЛА ХРАНЕНИЯ И ТРАНСПОРТИРОВАНИЯ

Условия хранения прибора должны соответствовать условиям 1 по ГОСТ 15150-69.

В помещениях для хранения приборов не должно быть пыли, паров кислот, щелочей, агрессивных газов и других вредных примесей, вызывающих коррозию.

Расстояние между отопительными устройствами и приборами должно быть не менее 0,5 м.

При складировании приборов в штабели разрешается укладывать не более пяти ящиков с приборами.

Транспортирование упакованных приборов может производиться любым видом транспорта в крытых транспортных средствах.

Условия транспортирования должны соответствовать условиям хранения 5 по ГОСТ 15150-69.

После транспортирования приборы перед включением должны быть выдержаны в нормальных условиях не менее 24 ч.

# ПАСПОРТ

## 1. СВИДЕТЕЛЬСТВО О ПРИЕМКЕ

Адресный радиоканальный прибор комплексной защиты помещений «**GSM РОЗЕТКА ВЕКТОР**» заводской номер \_\_\_\_\_ соответствует конструкторской документации САПО.425619.013, и признан годным для эксплуатации.

Заполняется при розничной продаже:

Дата выпуска \_\_\_\_\_

Дата продажи \_\_\_\_\_

ОТК \_\_\_\_\_

Продавец \_\_\_\_\_

## 2. ГАРАНТИИ ИЗГОТОВИТЕЛЯ

Изготовитель гарантирует соответствие прибора требованиям технических условий при соблюдении условий транспортирования, хранения, монтажа и эксплуатации.

Гарантийный срок составляет 5 лет с момента розничной продажи, при наличии отметки в паспорте, но не более 5,5 лет с момента выпуска прибора.

Срок службы прибора – 10 лет.

## 3. СВЕДЕНИЯ О РЕКЛАМАЦИЯХ

Потребитель имеет право предъявить рекламацию при обнаружении несоответствия прибора требованиям технических условий при соблюдении всех положений эксплуатационной документации.

Прибор, направляемый в ремонт по рекламации должен иметь упаковку, вид, сохранность пломб, контрочек и комплектацию, соответствующую сопроводительной документации на прибор.

При невыполнении этих условий изготовитель прерывает свои гарантийные обязательства и ремонт осуществляется за счет потребителя.

В рекламационный лист необходимо включить следующую информацию о приборе:

Тип прибора.

Дата выпуска и номер прибора.

Где и когда приобретен, дата ввода в эксплуатацию.

Замечания и предложения по прибору.

## 4. КОНТАКТНАЯ ИНФОРМАЦИЯ

ООО НПО «Сибирский Арсенал»

Россия, 630073, г. Новосибирск

мкр.Горский, 8а

тел/факс: (383) 240-85-40

e-mail: info@arsenalnpo.ru

сайт: www.arsenal-npo.ru

**Служба технической поддержки:**

8-800-250-53-33

e-mail: helpdesk@arsenalnpo.ru

Skype: arsenal\_support

## ПРИЛОЖЕНИЕ А



Рис.А1. Схема внешних подключений прибора «GSM РОЗЕТКА ВЕКТОР»



Рис.А2. Внешний вид платы прибора «GSM РОЗЕТКА ВЕКТОР» (видимая часть).

Вид на разъемы и органы управления прибора

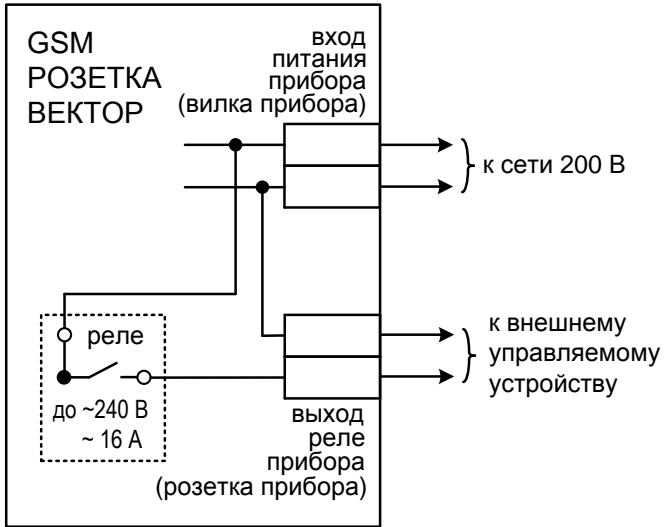

Рис.А3. Установка SIM - карты

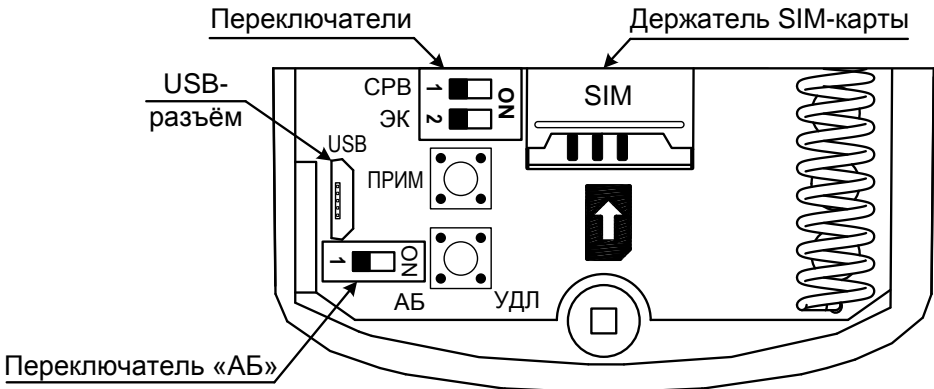

## ПРИЛОЖЕНИЕ Б

**Команды для SMS-управления, SMS-запроса и SMS-конфигурирования с телефонов пользователей**

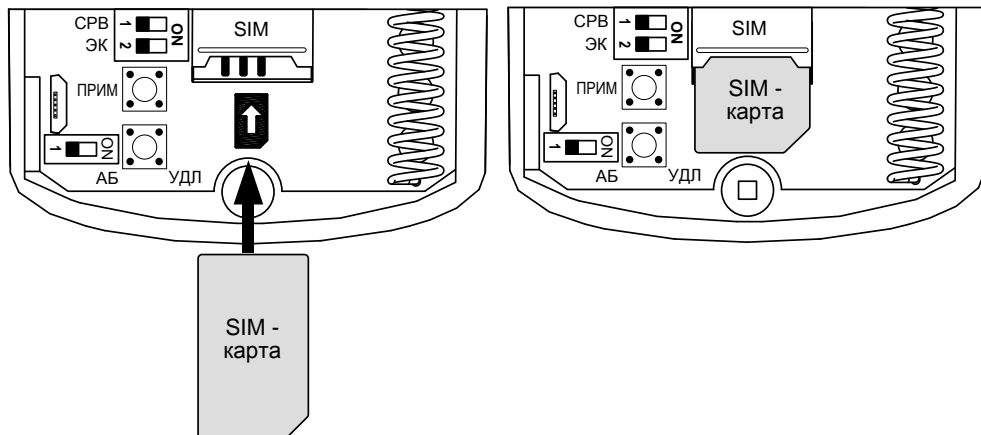
### Команды SMS-управления реле и зонами

Таблица Б1

SMS-команда с основного телефона	SMS-команда с дополнительного телефона (2...6)	Описание команды
*0	NNNNN*0	Выключить реле
*0*N	NNNNN*0*N	Выключить реле на N секунд, где N - от 0 до 65535 секунд
*1	NNNNN*1	Включить реле
*1*N	NNNNN*1*N	Включить реле на N секунд, где N - от 0 до 65535 секунд
*3	NNNNN*3	Поставить на охрану охранную зону (зону 1)
*3*2	NNNNN*3*2	Поставить на охрану пожарную зону (зону 2)
*3*3	NNNNN*3*3	Поставить на охрану технологическую зону (зону 3)
*4	NNNNN*4	Снять с охраны охранную зону (зону 1)
*4*2	NNNNN*4*2	Снять с охраны пожарную зону (зону 2)
*4*3	NNNNN*4*3	Снять с охраны технологическую зону (зону 3)
NNNNN – пароль доступа		

SMS-подтверждение о выполнении команды приходит на номер, с которого отправлена команда и на основной номер, если команда была с дополнительного.

### Команды SMS-запроса

Таблица Б2

SMS-команда с основного телефона	SMS-команда с дополнительного телефона (2...6)	Описание команды
*2	NNNNN*2	Запросить баланс SIM - карты прибора
*2*N	NNNNN*2*N	Запросить баланс с изменением периода передачи, где N - от 0 до 255 суток 0 – автоматический запрос баланса отключён (тестовые сообщения не передавать)
*2aXXXz	NNNNN*2aXXXz	Запросить баланс с изменением команды запроса aXXXz - команда запроса баланса, например: *100#. a, z - символы, могут быть: *, # или др.
*5	NNNNN*5	Запросить состояния зон, питания прибора и реле
*5*2	NNNNN*5*2	Запросить состояния извещателей, оповещателя, брелков/панелей (наличие тревог и неисправностей)
*5*3	NNNNN*5*3	Запросить закреплённые радиоприборы
*6	NNNNN*6	Запросить температуру извещателей «ВС-ТД ВЕКТОР»
*7	NNNNN*7	Запросить конфигурацию прибора
*8	NNNNN*8	Запросить время прибора и день недели
NNNNN – пароль доступа		

SMS-ответ на запрос приходит на номер, с которого отправлена команда.

SMS-команда с осн. телефона пользователя (в сервисном режиме - с любого)	SMS-команда с дополнительного телефона пользователя (2...6)	Описание команды
1)+7XXXXXXXXXX	-	Прописать или изменить номер телефона пользователя №1 <b>Внимание!</b> Команда возможна только в сервисном режиме прибора
2)+7XXXXXXXXXX	NNNNN2)+7XXXXXXXXXX	Прописать или изменить номер телефона пользователя №2
2)000	NNNNN2)000	Удалить номер телефона пользователя №2
3)+7XXXXXXXXXX	NNNNN3)+7XXXXXXXXXX	Прописать или изменить номер телефона пользователя №3
3)000	NNNNN3)000	Удалить номер телефона пользователя №3
4)+7XXXXXXXXXX	NNNNN4)+7XXXXXXXXXX	Прописать или изменить номер телефона пользователя №4
4)000	NNNNN4)000	Удалить номер телефона пользователя №4
5)+7XXXXXXXXXX	NNNNN5)+7XXXXXXXXXX	Прописать или изменить номер телефона пользователя №5
5)000	NNNNN5)000	Удалить номер телефона пользователя №5
6)+7XXXXXXXXXX	NNNNN6)+7XXXXXXXXXX	Прописать или изменить номер телефона пользователя №6
6)000	NNNNN6)000	Удалить номер телефона пользователя №6
7)aXXXz	NNNNN7)aXXXz	Изменить команду запроса баланса (если есть необходимость). aXXXz - команда запроса баланса, например: *100#. a, z - символы, могут быть: *, # или др.
8)YYYYY	-	Задать, изменить, удалить пароль доступа, где Y - от 00000 до 99999 00000 (по умолчанию) - пароль отключен, запрет на все команды с дополнительных телефонов пользователей. Изменить пароль доступа удаленно возможно только с основного телефона
10)1 10)2 : 10)10	NNNNN10)1 NNNNN10)2 : NNNNN10)10	Открепить извещатель по порядковому номеру (1...10) (открепляются по одному: одно SMS – открепляется один извещатель) <b>Внимание!</b> Зона, от которой открепляется извещатель, должна быть снята с охраны!
11)0 11)1 11)2 11)3 11)4 11)5	NNNNN11)0 NNNNN11)1 NNNNN11)2 NNNNN11)3 NNNNN11)4 NNNNN11)5	Выбрать режим работы реле 0 – Ручной режим (режим установлен по умолчанию). Управление реле брелком, кодом панели и с помощью SMS 1 – Включение реле по событию «ТРЕВОГА» в охранной зоне 2 – Включение реле по событию «ПОЖАР»

SMS-команда с осн. телефона пользователя (в сервисном режиме - с любого)	SMS-команда с дополнительного телефона пользователя (2...6)	Описание команды	
		3 – Управление реле в режиме «Термостат». Нагрев 4 – Управление реле в режиме «Термостат». Охлаждение 5 – Управление реле по расписанию (настройка расписания возможна только с помощью Android-приложения)	
14)Y	NNNNN14)Y	Изменить период передачи баланса (7 суток по умолчанию), где Y - от 1 до 255 суток или 0, 0 – автоматический запрос баланса отключён (тестовые сообщения не передавать)	
28)T	NNNNN28)T	Изменить значения температур в режиме автоматического SMS-оповещения о выходе температуры за установленные пороги T - верхний порог, t - нижний порог По умолчанию: T = +45 °С, t = -55 °С	Значение температуры задаётся в °С (градус Цельсия), с шагом 1 °С, от минус 55 до + 125, *(«звёздочка») – знак «-», знак «+» не указывается, например: 28)35,29)*5 или 39)25 или 28)35,29)*5,39)25
29)t	NNNNN29)t	* («звёздочка») – знак «-», знак «+» не указывается, например: 28)35,29)*5 или 39)25 или 28)35,29)*5,39)25	
39)S	NNNNN39)S	Изменить температуру поддерживаемую в режиме «Термостат» S - значение температуры По умолчанию: S = +22 °С	<b>ВНИМАНИЕ!</b> Верхний порог температуры «Т» должен быть выше нижнего порога «t» минимум на 3 °С.
88)ЧЧ:ММ:СС или 88)ЧЧ:ММ:СС-Д	NNNNN88)ЧЧ:ММ:СС или NNNNN88)ЧЧ:ММ:СС-Д	Установить время в приборе, где ЧЧ:ММ:СС (часы, минуты, секунды) от 00:00:00 до 23:59:59 Д – день недели, от 1 до 7 (1 – понедельник и т.д. ...)	
NNNNN – пароль доступа			

Для того чтобы изменить несколько параметров, можно перечислить параметры через запятую (за исключением открепления извещателей).

## **НПО «Сибирский Арсенал»**

630073 г.Новосибирск

мкр. Горский, 8а

тел.: 8-800-250-53-33

e-mail: [info@arsenalnpo.ru](mailto:info@arsenalnpo.ru)

**[www.arsenal-npo.ru](http://www.arsenal-npo.ru)**