

РУКОВОДСТВО ПО ЭКСПЛУАТАЦИИ

ПАНЕЛЬ УПРАВЛЕНИЯ СИСТЕМОЙ ПОЖАРНОЙ СИГНАЛИЗАЦИИ RCP-05 «RUBETEK» *(программная версия 2023.7.1)*



Содержание

Введение	4
1. Описание и работа	5
1.1. Назначение	5
1.2. Технические характеристики.....	5
1.3. Внешний вид панели	6
1.4. Комплектность	7
2. Монтаж и подключение панели	8
2.1. Подготовка к использованию	8
2.2. Размещение.....	8
2.3. Монтаж	8
2.4. Установка ПО.....	10
2.4.1. Проверка установки ПО	10
2.4.2. Проверка версии ПО.....	10
2.4.3. Обновление ПО	11
2.5. Первый запуск.....	13
2.6. Сетевые настройки	14
2.7. Настройки ПО	15
2.8. Индикация панели	17
3. Использование по назначению	18
3.1. Вкладка «Объекты»	18
3.1.1. Сохранение и загрузка списка объектов.....	19
3.1.2. Добавление, редактирование и удаление объекта.....	19
3.1.3. Сортировка	20
3.1.4. Раздел События.....	21
3.1.5. Раздел Устройства	23
3.1.6. Раздел Список ППК.....	24
3.2. Настройка и управление устройствами ПС.....	24
3.2.1. Экран ППК	24
3.2.2. Раздел ППК и его настройки	25
3.2.3. Раздел подключаемых модулей и их настройки.....	25
3.2.4. Раздел устройств и их настройки	26
3.3. Вкладка «Пожары»	28
3.4. Вкладка «Архив»	29
3.5. Вкладка «Уведомления»	30
3.6. Вкладка «Пользователи».....	31
3.6.1. Уровни доступа.....	31
3.6.2. Интерфейс вкладки.....	32
3.6.3. Создание учетной записи	33
4. Техническое обслуживание	34
4.1. Меры безопасности.....	34
4.2. Проверка работоспособности	34
5. Хранение.....	34

6.	Транспортирование.....	34
7.	Утилизация	35
8.	Гарантии изготовителя	35
9.	Сведения о рекламациях	35
10.	Сведения о сертификации	35
11.	Сведения о производителе	36
12.	Сведения о поставщике	36

Введение

Настоящее руководство по эксплуатации предназначено для описания принципа работы, настройки, монтажа и эксплуатации панели управления системой пожарной сигнализации РСР-05 «RUBETEK» (далее АРМ).

Необходимо ознакомиться с изложенными в руководстве инструкциями, перед тем как подключать, настраивать, эксплуатировать или обслуживать панель.

Монтаж и эксплуатация панели должны производиться техническим персоналом, изучившим настоящее руководство.

Список принятых сокращений:

- АРМ - автоматизированное рабочее место;
- панель - панель управления системой пожарной сигнализации РСР-05 «RUBETEK»;
- ППК - прибор приемно-контрольный;
- ПС - пожарная сигнализация;
- СК - «сухой» контакт;
- СОУЭ - система оповещения и управления эвакуацией.

1. Описание и работа

1.1. Назначение

Панель управления системой пожарной сигнализации RCP-05 «RUBETEK» предназначена для создания на ее основе централизованной системы управления пожарной сигнализацией на жилых и коммерческих объектах.

Основные функции панели:

- настройка пожарной системы;
- сбор информации о состоянии контролируемых объектов в режиме реального времени;
- получение информации о состоянии и настройке всех компонентов ПС;
- вывод информации о требующем внимания состоянии объектов всей системы;
- вывод на панель индикации о состоянии системы;
- ведение архива событий устройств пожарной сигнализации и фиксация срабатываний системы;
- выгрузка архивов данных о ПС.

Панель является восстанавливаемой, контролируемой, многоразового действия, обслуживаемой и многофункциональной.



ВАЖНО! Панель включает в себя весь функционал ППК-пульта, а также дополнительные возможности по мониторингу, диспетчеризации и обработке данных.

1.2. Технические характеристики

Таблица 1 - Основные параметры панели

Параметр	Значение
Напряжение питания, В	12
Ток потребления, А	3
Потребляемая мощность, Вт	35
Интерфейсы	- Wi-Fi 802.11b/g/n; - Слот карты памяти SD; - USB; - miniUSB; - Ethernet RJ-45; - Bluetooth 4.0; - HDMI; - 3,5 Jack.
Процессор	четырёхъядерный A17, 1.8G, RK3288
Оперативная память, Гб	2
Внутренняя память, Гб	16
Операционная система	Android 6.0.1

Диагональ дисплея панели	24"
Разрешение экрана	1920×1080
Углы обзора	89/89 (H), 89/89 (V) IPS
Соотношение сторон	16:9
Wi-Fi	802.11b/g/n
3G ключ	3G USB донгл доп.
Ethernet	10M/100M Ethernet
Bluetooth	Bluetooth 4.0
Слот для карты памяти	SD
Объем карты памяти, Гб, не более	32
USB-устройство	Mini USB OTG
Размер крепления (VESA), мм	200 × 200
Средний срок службы панели, лет	10
Средняя наработка на отказ, ч, не менее	20000
Диапазон рабочих температур	от 0 °С до плюс 40 °С
Относительная влажность воздуха	до 95 % при плюс 40 °С
Степень защиты корпуса	IP40
Габариты, мм	580 × 350 × 32,5
Масса, кг	4,8

1.3. Внешний вид панели



Рисунок 1 - Вид панели спереди



- 1 - Клавиша включения
- 2 - Отверстия для крепления VESA
- 3 - Технологические отверстия для динамиков

Рисунок 2 - Вид панели сзади

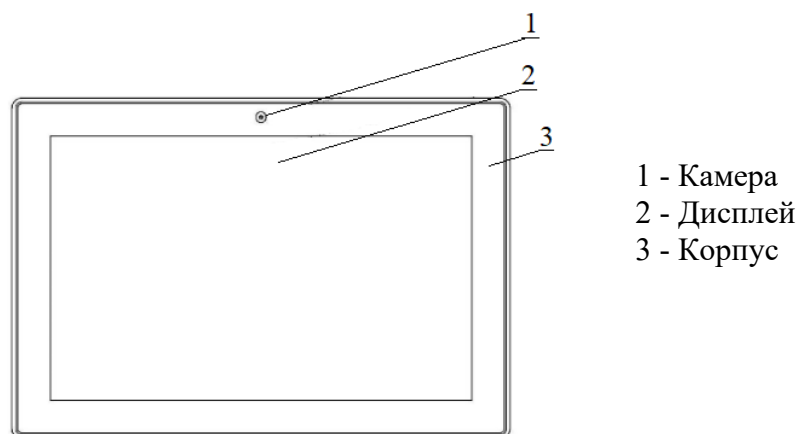
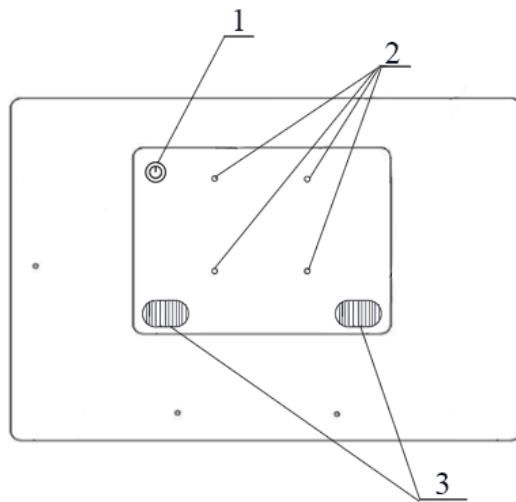
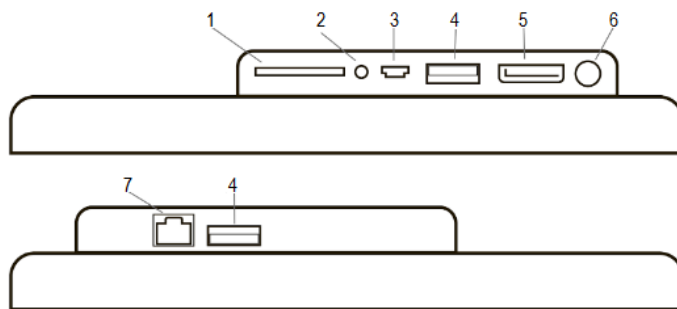

- 1 - Слот SD-карты
- 2 - 3,5 Jack
- 3 - miniUSB
- 4 - USB
- 5 - HDMI
- 6 - Разъем для подключения питания
- 7 - Ethernet (RJ-45)

Рисунок 3 - Интерфейсы панели

1.4. Комплектность

Таблица 2 - Комплектность извещателя

Наименование	Количество, шт.	Примечание
Панель управления системой пожарной сигнализации RCP-05 «RUBETEK»	1	
Блок питания	1	
Кронштейн для установки на стол	1	
Кронштейн для установки на стену	1	опционально
Набор для крепления	1	
Паспорт	1	
Индивидуальная упаковка	1	

2. Монтаж и подключение панели

2.1. Подготовка к использованию



ВАЖНО! Если панель находилась в условиях отрицательной температуры, необходимо выдержать ее не менее 4 часов при комнатной температуре (25 ± 10 °C) для предотвращения конденсации влаги.

2.1.1. Подготовить рабочее место, вскрыть упаковку, убедиться, что комплектность панели соответствует таблице 2.

2.1.2. Провести внешний осмотр, убедиться в отсутствии видимых механических повреждений (сколов, трещин, вмятин) и следов влаги.

2.2. Размещение

Возможна установка на вертикальные и горизонтальные поверхности. При установке панели на вертикальные поверхности учитываются параметры рабочего места диспетчера.



Панель запрещено устанавливать:

- на улице, в местах, где есть вероятность попадания воды на корпус панели;
- в местах с повышенным содержанием пыли или взвесей строительных материалов в воздухе, паров и аэрозолей, вызывающих коррозию;
- в местах, где возможно воздействие мощных электромагнитных помех и теплового излучения.

2.3. Монтаж

Монтаж на вертикальную поверхность

Приложить кронштейн к выбранному месту установки и отметить карандашом отверстия для крепежа.

Просверлить отверстия и закрепить кронштейн с помощью шурупов и дюбелей из набора для крепления.

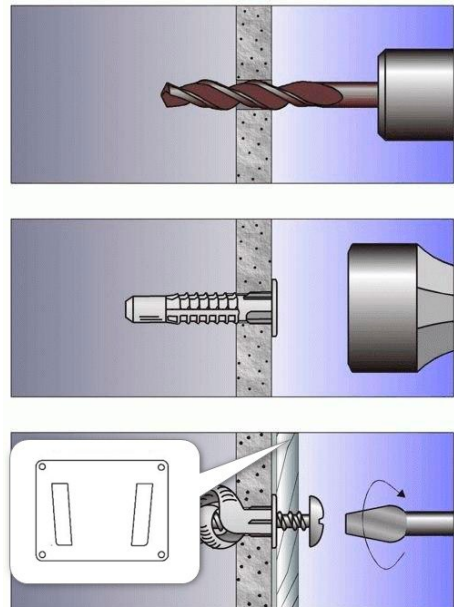

Присоединить монтажное крепление к панели управления четырьмя винтами. Широкая сторона крепежных выступов должна быть направлена к верхней части панели.

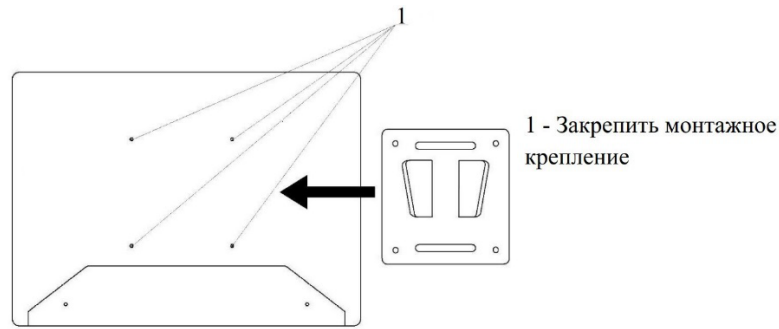

Вставить монтажное крепление в закрепленный на вертикальной поверхности настенный кронштейн. Установка производится сверху вниз, узкая часть крепежных выступов должна войти в пазы настенного кронштейна.

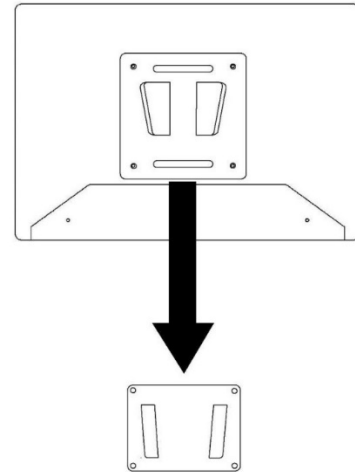

Монтаж на горизонтальную поверхность

Для установки панели на горизонтальную поверхность необходимо:

- совместить крепежное отверстие настольного кронштейна **3** с крепежными отверстиями панели **1**;
- зафиксировать настольный кронштейн с помощью крепежного винта **2**.



ВАЖНО! Установка панели на скользкие стеклянные и лакированные поверхности запрещена.

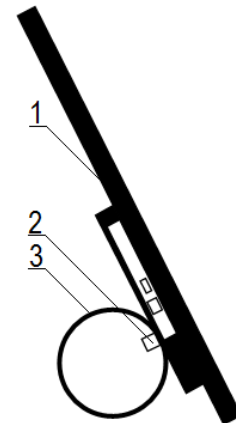

Завершив монтаж панели, необходимо подключить её к электросети с помощью блока питания из комплекта. После этого подключить к сети Ethernet с помощью кабеля RJ-45 и провести подключение остальных разъёмов по необходимости. Описание разъёмов представлено на рисунке 3.

2.4. Установка ПО



ВАЖНО! ПО панели управления является приложением системы Android, но работоспособность гарантируется только на АРМ RCP-05.

2.4.1. Проверка установки ПО

Для проверки установки ПО Fire Alarm System необходимо: включить панель, перейти в меню **Настройки** далее выбрать пункт **Приложения**. В открывшемся списке найти строку **FireAlarmSystem**, если таковая имеется.





Рисунок 4 - Расположение Fire Alarm System

В случае отсутствия приложения Fire Alarm System - перейти к установке (см. пункт 2.4.2).

2.4.2. Проверка версии ПО

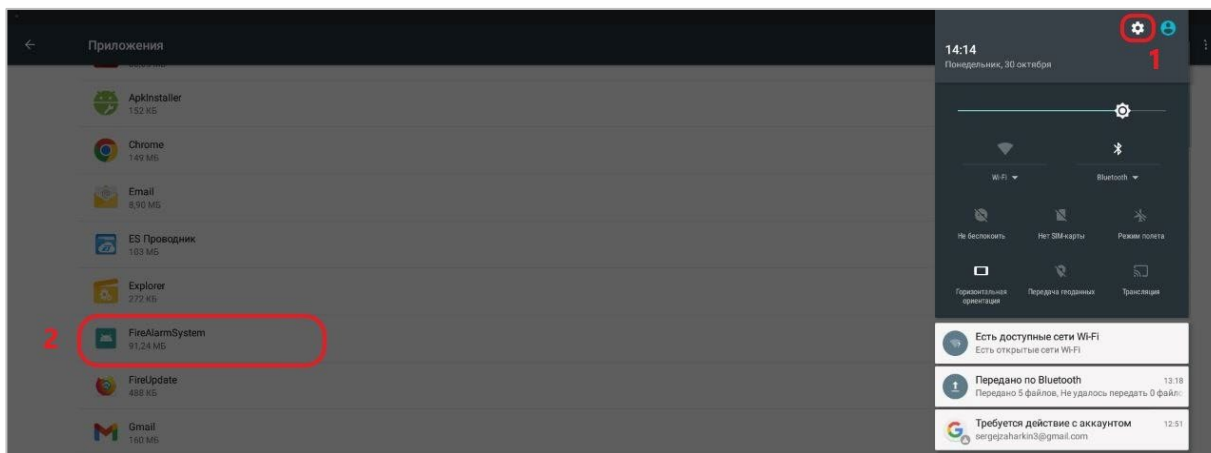
Для проверки версии ПО необходимо запустить приложение Fire Alarm System и перейти к **Настройкам планшета**, нажав на . Внизу открывшегося окна найдите строку «Версия приложения» и сравните установленную версию с актуальной (рисунок 5).



Рисунок 5 - Настройки приложения Fire Alarm System



ВАЖНО! Актуальную версию приложения можно скачать на официальном сайте компании «RUBETEK» или запросить в службе технической поддержки.

В случае, если установленная версия приложения актуальна, перейти к сетевым настройкам п. 2.5 данного руководства. Если она не актуальная, перейти к обновлению ПО.

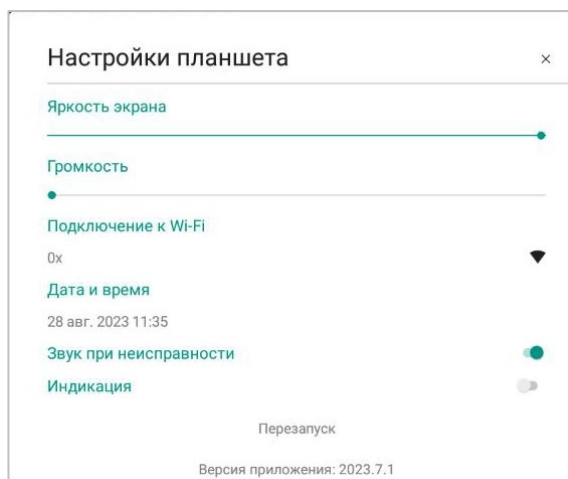
2.4.3. Обновление ПО



ВАЖНО! В процессе обновления архив и список объектов будут удалены.

Для сохранения списка объектов и архива необходимо, включить приложение Fire Alarm System и в соответствующих вкладках нажать «Сохранить», выбрать место хранения файла и подтвердить сохранение, подробно описано в пунктах 3.1.1 и 3.3 данного руководства.



ВАЖНО! При обновлении ПО с версии 2.1 на более позднюю необходимо произвести его деинсталляцию. В иных случаях деинсталляция не требуется и обновление происходит поверх старой версии.

Для обновления ПО Fire Alarm System необходимо выполнить следующие действия:

а. Деинсталлировать старую версию приложения. Для этого зайти в меню **Настройки** панели, перейти в пункт **Приложения**, найти строку **FireAlarmSystem**, кликнуть по ней и в открывшемся окне нажать кнопку **Удалить**.

б. Загрузить установочный .apk-файл приложения на USB-накопитель (флешку) и подключить ее к панели.



ВАЖНО! USB-накопитель должен быть отформатирован с установкой файловой системы FAT16 и иметь объем памяти не больше 16 Гб.

с. Открыть приложение **APK Installer**:

- выбрать раздел **INSTALL**;

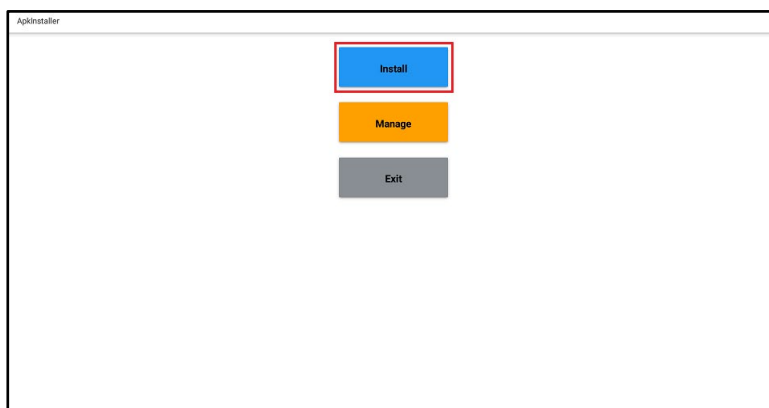

- выбрать месторасположение файла;

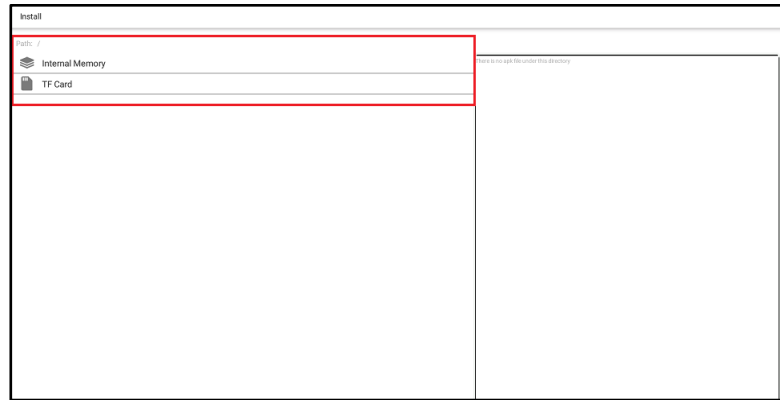

- выбрать *.apk-файл ПО Fire Alarm System и нажать на него;

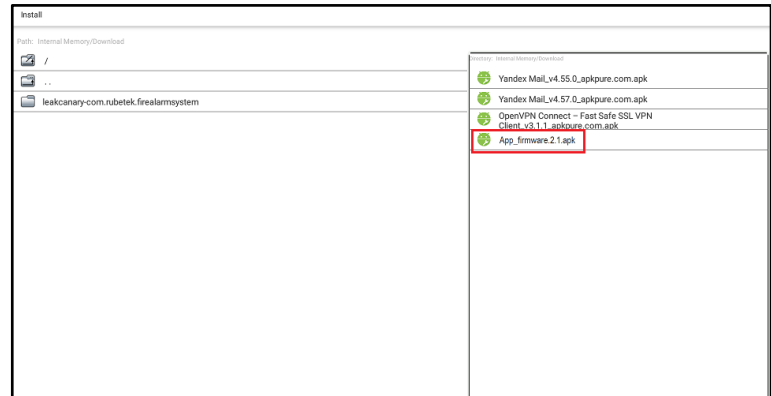

- подтвердить установку ПО. Нажать кнопку **УСТАНОВИТЬ**.

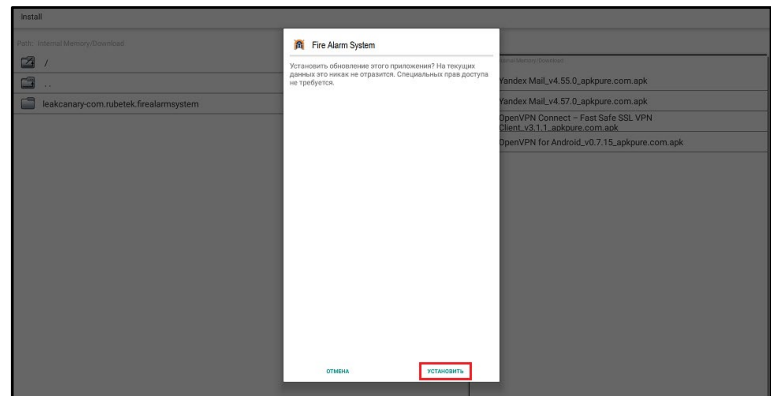

! ***ВАЖНО!** Приложение APK Installer можно найти в меню панели, в случае его отсутствия - установить приложение через Google Play Market.*

2.5. Первый запуск

При первом запуске приложения **FireAlarmSystem** появится запрос на разрешение внесения изменений системных настроек. Откроется список приложений с доступом к изменению настроек, представленный на рисунке 6.



Рисунок 6 - Список приложений, имеющих доступ к изменению системных настроек

Необходимо нажать на строку приложения и в открывшемся окне перевести переключатель в положение **ON**, как представлено на рисунке 7.

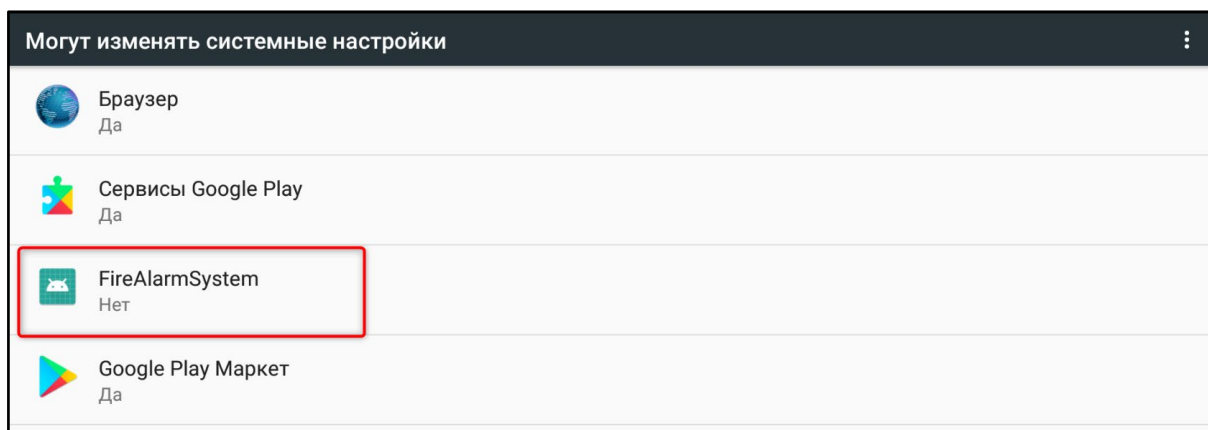

Рисунок 7 - Установка разрешения

После этого дважды нажать кнопку **Назад**, чтобы выйти на экран приложения. Откроется окно авторизации (рисунок 8), в котором необходимо ввести логин и пароль от учётной записи и нажать **Вход**. Логин и пароль предоставляются Администратором ПС.

В приложении установлена одна стандартная учетная запись администратора:

- Имя пользователя: **Admin**.
- Пароль: **123456**.

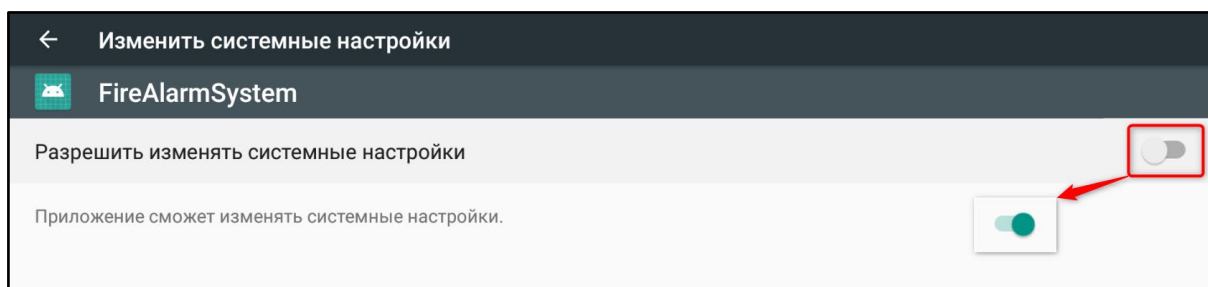

Рисунок 8 - Авторизация

! ***ВАЖНО!** После входа в учетную запись необходимо произвести смену пароля в целях безопасности.*

В стандартной учетной записи (**Admin**) создаются другие пользователи в соответствии с уровнем доступа.

Подробнее об уровнях доступа к приложению и созданию учетных записей см. пункт 3.6 данного руководства.

2.6. Сетевые настройки

! ***ВАЖНО!** Для корректной работы подключения Ethernet необходимо выключить Wi-Fi, подключить кабель Ethernet и только затем приступить к вводу настроек.*

Для ввода настроек подключения к сети необходимо:

Выбрать меню **Настройки** панели.
Выбрать пункт **Ещё** в разделе **Беспроводные сети**.

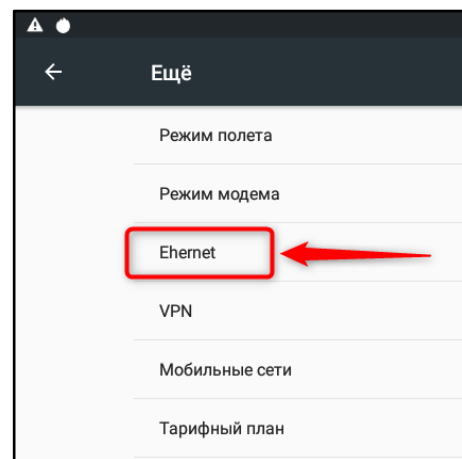
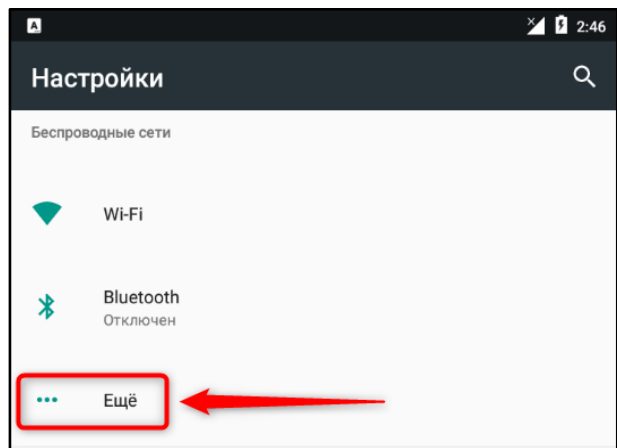

В открывшемся списке выбрать пункт Ethernet.

Открывается окно с настройками Ethernet-подключения панели.

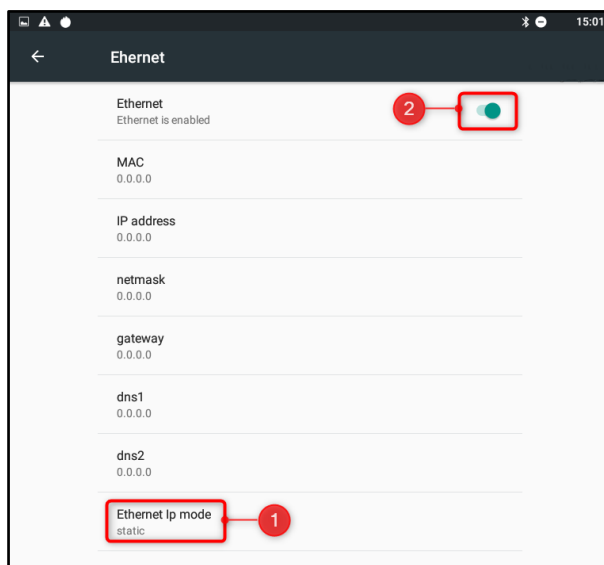

Для ввода сетевых настроек необходимо нажать на строку **Ethernet Ip mode** и выбрать пункт **static**.

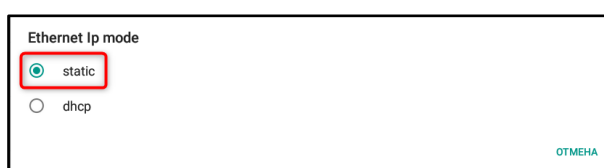
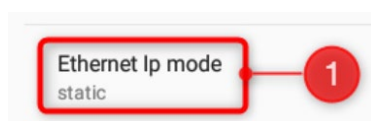

В открывшемся окне ввести настройки текущей сети Ethernet и нажать **CONNECT**.

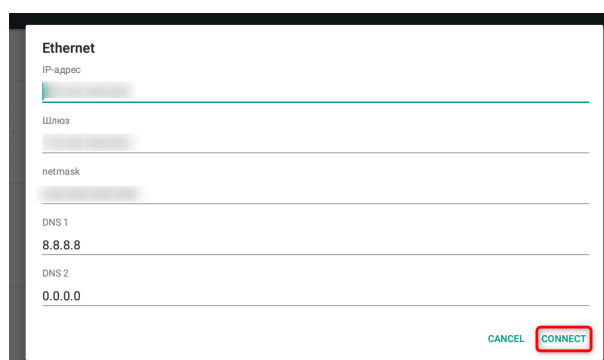

Для завершения настройки сети, активировать подключение Ethernet, переведя переключатель в одноименной строке справа в положение **ON**.

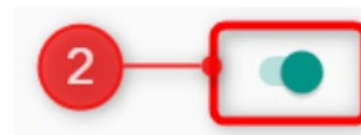

2.7. Настройки ПО

Для удобства использования панели рекомендуется настроить приложение **Fire Alarm System**. Для этого необходимо в верхнем правом углу любого его окна нажать на кнопку **Настройки планшета**, выполненную в виде . Интерфейс окна «Настройки планшета» представлен на рисунке 9 и описан в таблице 3.





Рисунок 9 - Настройки приложения Fire Alarm System

Таблица 3 - Описание настроек приложения Fire Alarm System

Параметр	Описание и детали
Яркость экрана	Яркость экрана панели управления.
Громкость	Громкость подаваемых панелью управления сигналов.
Подключение к Wi-Fi	Открывает окно выбора Wi-Fi сети с возможностью включить или отключить передачу данных по данному протоколу.  ВАЖНО! При подключении планшета через Ethernet, Wi-Fi следует выключить.
Дата и время	Задаёт текущие дату и время на панели. Установить данный параметр следует в первую очередь, так как от него зависит дальнейшее корректное отображение даты и времени событий в архиве и уведомлениях.
Звук при неисправности	Данный параметр включает на панели подачу звукового сигнала при уведомлении о неисправности приборов на объектах или текущих пожарах.
Индикация	Включает на панели управления цветовую индикацию, идентичную индикации ППК-пульта. Цветовая индикация описана в пункте 2.8 данного руководства.
Перезапуск	Позволяет перезагружать приложение Fire Alarm System полностью, с выходом и без выхода из приложения (полный/мягкий). Параметр становится доступен после установки пароля на Режим администратора.
Версия приложения	Текущая версия приложения Fire Alarm System.

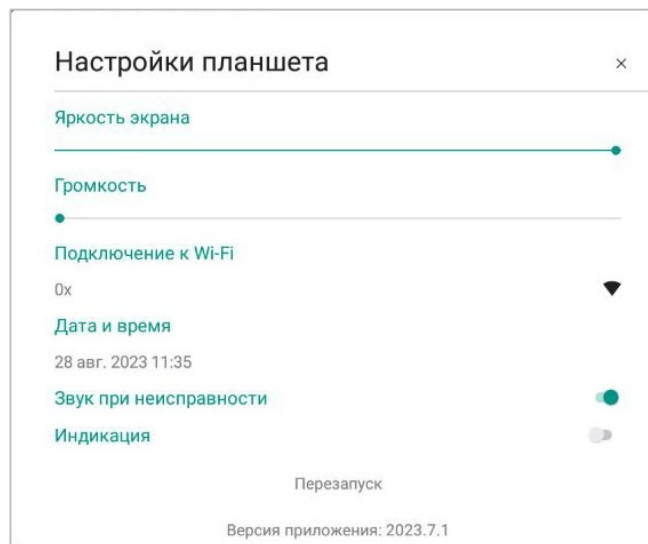
2.8. Индикация панели



ВАЖНО! О нормальном состоянии ПС свидетельствуют зелёный щит и надпись «Все в порядке!» на вкладке «Пожары».

Световая индикация панели управления представлена на рисунке 10 и описана в таблице 4.

Световая индикация отображает состояние всей системы, при этом ее состояние изменяется при изменении состояния любого ППК в сети.



Рисунок 10 - Цветовая индикация панели

Таблица 4 - Световая индикация панели

Индикатор	Цвет	Состояние
Питание	Зеленый	напряжение от основного источника питания в норме
Резервное питание	Жёлтый	питается от резервного источника питания
Норма	Зелёный	отсутствие сигналов «Пожар» и «Неисправность»
Неисправность	Желтый	- нарушение в системе питания ППК; - поступление сигнала «Неисправность»; - вскрытие корпуса ППК.
Пожар	Красный	получен сигнал «Пожар» с ППК
Автоматика отключена	Желтый	– постоянное свечение - ППК находятся в режиме ручного управления; – мерцание - RF-устройства на ППК находятся в режиме обхода.
Временное отключение	Желтый	адресное отключение пожарных извещателей, подключенных к ППК
Звук отключен	Желтый	звуковой сигнализатор на АРМ отключен

3. Использование по назначению

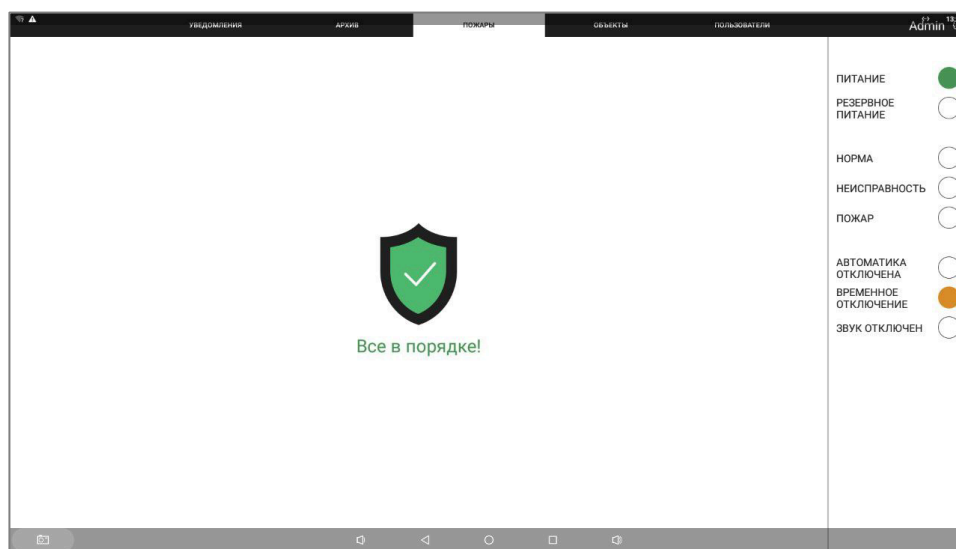
3.1. Вкладка «Объекты»

Объект - строительное сооружение с установленной АПС и настроенной виртуальной/локальной сетью, имеющей возможность удаленного подключения.

Сеть - CAN шина на конце которой установлен преобразователь данных RA-20 с установленным IP адресом.

Количество виртуальных/локальных сетей определяет количество объектов, добавляемых на панель управления. Объектом может являться жилой дом, одна или несколько секций, в зависимости от количества сетей.

Вкладка «Объекты» позволяет добавлять, удалять и редактировать объекты, а также сохранять (экспортировать) и загружать в приложение (импортировать) списки объектов. Интерфейс вкладки «Объекты» представлен на рисунке 11, где:

1. Окно поиска объектов по списку;
2. Сохранение списка;
3. Загрузка списка в приложение;
4. Сортировка списка;
5. Редактирование объекта;
6. Удаление объекта;
7. Добавление объекта.

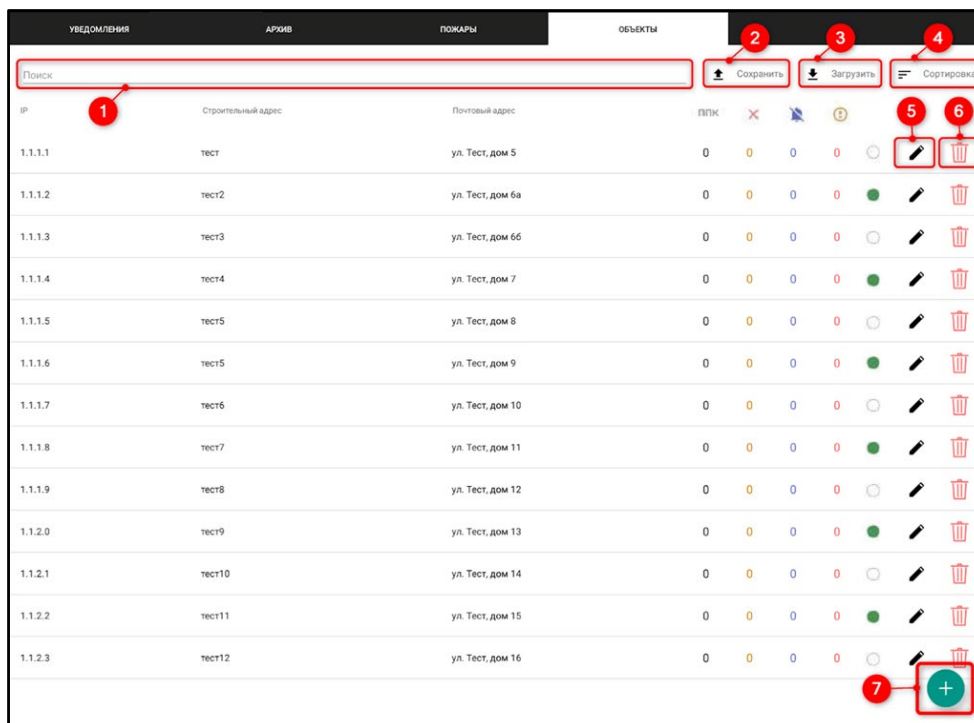

IP	Строительный адрес	Почтовый адрес	ППК				Редактировать	Удалить
			не в сети	в сети	в сети, есть PPK не в сети	не в сети		
1.1.1.1	тест	ул. Тест, дом 5	0	0	0	0	✎	🗑
1.1.1.2	тест2	ул. Тест, дом 6а	0	0	0	0	✎	🗑
1.1.1.3	тест3	ул. Тест, дом 6б	0	0	0	0	✎	🗑
1.1.1.4	тест4	ул. Тест, дом 7	0	0	0	0	✎	🗑
1.1.1.5	тест5	ул. Тест, дом 8	0	0	0	0	✎	🗑
1.1.1.6	тест5	ул. Тест, дом 9	0	0	0	0	✎	🗑
1.1.1.7	тест6	ул. Тест, дом 10	0	0	0	0	✎	🗑
1.1.1.8	тест7	ул. Тест, дом 11	0	0	0	0	✎	🗑
1.1.1.9	тест8	ул. Тест, дом 12	0	0	0	0	✎	🗑
1.1.2.0	тест9	ул. Тест, дом 13	0	0	0	0	✎	🗑
1.1.2.1	тест10	ул. Тест, дом 14	0	0	0	0	✎	🗑
1.1.2.2	тест11	ул. Тест, дом 15	0	0	0	0	✎	🗑
1.1.2.3	тест12	ул. Тест, дом 16	0	0	0	0	✎	🗑

Рисунок 11 - Вкладка «Объекты»

Описание числовых колонок (рисунок 12):

- колонка 1 - общее число ППК на данном объекте;
- колонка 2 - количество ППК не в сети;
- колонка 3 - количество ППК в режиме обхода;
- колонка 4 - количество ППК с неисправностями;
- колонка 5 - состояние RA-20 (● - в сети, ● - в сети, есть ППК не в сети, ○ - не в сети).

! ***ВАЖНО!** При потере связи с ППК, на АРМ запоминается его последнее состояние до момента восстановления связи.*

	1	2	3	4	5		
ппк		×	🔇	⚠️			
0	0	0	0	0	🔄	✎	🗑️
0	0	0	0	0	●	✎	🗑️
0	0	0	0	0	🔄	✎	🗑️

Рисунок 12 - Описание числовых колонок

! ***ВАЖНО!** Выбор объектов, устройств и их параметров происходит длительным нажатием на них, не менее 2 сек.*

3.1.1. Сохранение и загрузка списка объектов

После внесения объектов в систему, рекомендуется произвести резервное сохранение списка на устройство для быстрого их восстановления при необходимости.

! ***ВАЖНО!** После переустановки приложения FireAlarmSystem список объектов и архив необходимо загрузить в новую версию приложения.*

Для сохранения списка объектов на устройство, необходимо нажать на кнопку **Сохранить** в верхнем правом углу вкладки **Объекты**, выбрать место сохранения на планшете, при необходимости задать имя файла и подтвердить сохранение повторным нажатием кнопки **Сохранить**. Файл списка объектов сохраняется в формате *.tsv. Рекомендуемая программа для открытия файла **Notepad++**.

Для загрузки ранее сохраненного списка необходимо нажать кнопку **Загрузить**, выбрать необходимый файл и нажать на него. Через несколько секунд вкладка обновится, отобразив загруженный список.

3.1.2. Добавление, редактирование и удаление объекта

Для добавления объекта в список необходимо нажать на **+** внизу экрана и ввести данные объекта: IP-адрес, строительный и почтовый адреса, затем - нажать на **✓**, для подтверждения данных и их сохранения. После этого окно обновится и в списке отобразится новый объект. Процесс добавления объекта в список представлен на рисунке 13.

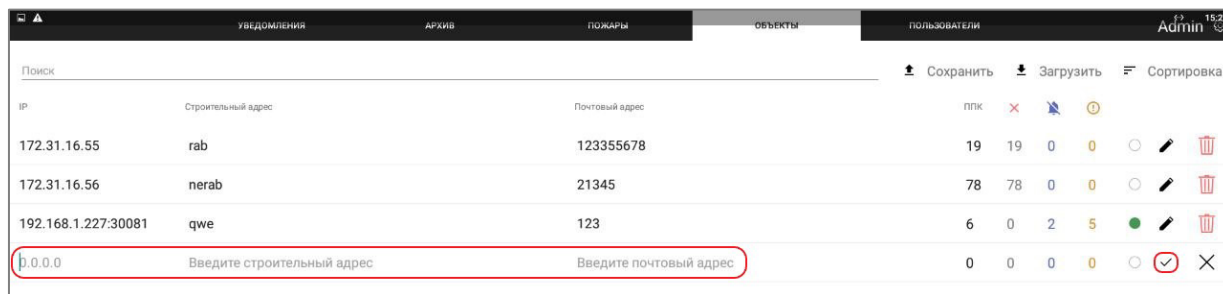

IP	Строительный адрес	Почтовый адрес	плк	✕	🔍	🕒	📝	🗑️
172.31.16.55	rab	123355678	19	19	0	0	📝	🗑️
172.31.16.56	nerab	21345	78	78	0	0	📝	🗑️
192.168.1.227.30081	qwe	123	6	0	2	5	📝	🗑️
0.0.0.0	Введите строительный адрес	Введите почтовый адрес	0	0	0	0	📝	🗑️

Рисунок 13 - Добавление объекта

IP-адрес объекта - реальный выделенный IP-адрес локальной сети для внешнего доступа.

Строительный адрес - условное обозначение объекта, возможно название ЖК или объекта по технической или проектной документации.

Почтовый адрес - фактический геолокационный адрес объекта с полным указанием города, района, улицы, номера дома/секции.

Пустые значения указывать нельзя, в случае отсутствия почтового или строительного адреса, указывается слово **НЕТ**.

При добавлении МПИ-20 после внесения и подтверждения данных, откроется окно ввода пароля устройства (рисунок 14), в котором необходимо указать логин и пароль от учётной записи устройства (логин: **admin**, пароль: **1234567890**) и нажать кнопку **Авторизовать**.







Рисунок 14 - Ввод пароля МПИ-20

Для изменения данных объекта достаточно нажать на кнопку , внести необходимые изменения и нажать на , подтверждая введённые данные.

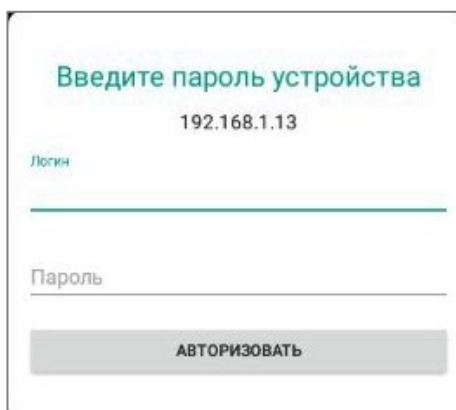
Для удаления объекта необходимо нажать на кнопку  и подтвердить удаление нажатием кнопки **ОК** в открывшемся окне.

3.1.3. Сортировка

На вкладке «Объекты» доступна сортировка объектов по IP, строительному или почтовому адресу. Чтобы воспользоваться сортировкой, достаточно нажать на кнопку **Сортировка** и выбрать необходимый вариант из выпадающего списка, представленного на рисунке 15.



Рисунок 15 - Варианты сортировки

3.1.4. Раздел События

Для перехода к содержимому объекта, необходимо произвести на его строке долгое (~2 с) нажатие.

Откроется раздел **События** (рисунок 16), на нем отображаются настроенные в системе данного объекта события. Формат строки **#N ИМЯ [Z]**, где **#N** - номер события, **ИМЯ** - наименование события, установленное в системе/ППК, **Z** - количество ППК, на которых активировано данное событие. Активные события выделены зеленым цветом. В системе возможно устанавливать 255 событий.

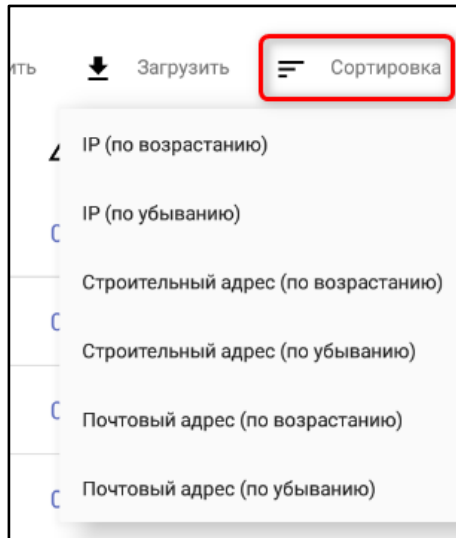

Рисунок 16 - Страница События

В правом верхнем углу окна **События** находятся кнопки перехода к страницам: **Устройства** и **Список ППК**, а также кнопка вызова меню **Настройки событий** (рисунок 17).



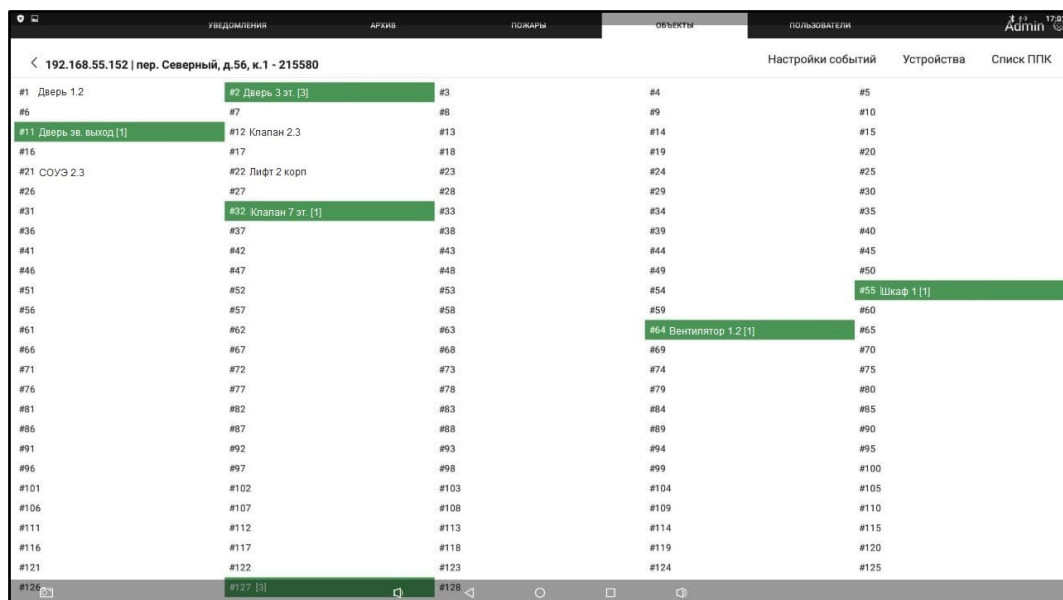

Рисунок 17 - Меню Настройки событий

Меню **Настройки событий** содержит в себе следующие пункты:

- **Сканировать имена событий** - запускает сканирование имен событий в системе данного объекта. После запуска процесса в верхней строке будет отображаться имя ППК, с которого происходит чтение и кнопка **Отмена загрузки процесса** (рисунок 18).

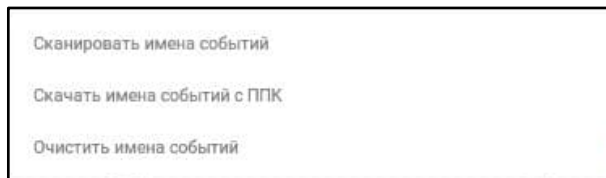

Рисунок 18 - Отображение процесса сканирования имен событий



ВАЖНО! Если на разных ППК одно и то же событие имеет разное имя, то на АРМ будет отображаться имя с первого прочитанного ППК.

- **Скачать имена событий с ППК** - присваивает событиям имена, установленные на выбранном ППК. После выбора данного пункта откроется список установленных ППК на данном объекте (рисунок 19). Для запуска процесса чтения имен событий с выбранного ППК, необходимо нажать на имя нужного ППК, в открывшемся окне подтвердить процесс загрузки названия событий, выбрав **Да**.



Рисунок 19 - Список ППК для загрузки имен событий

- **Очистить имена событий** – сбрасывает/очищает имена событий. При этом количество ППК, на которых активировано событие сохраняется.

Для установки локального имени события (имя, которое хранится только на АРМ и не передается/устанавливается на ППК объекта), необходимо произвести на его строке долгое (~2 с) нажатие, при этом будет открыто окно установки имени (рисунок 20). После ввода имени события необходимо нажать кнопку **Ок**, для его сохранения в системе.

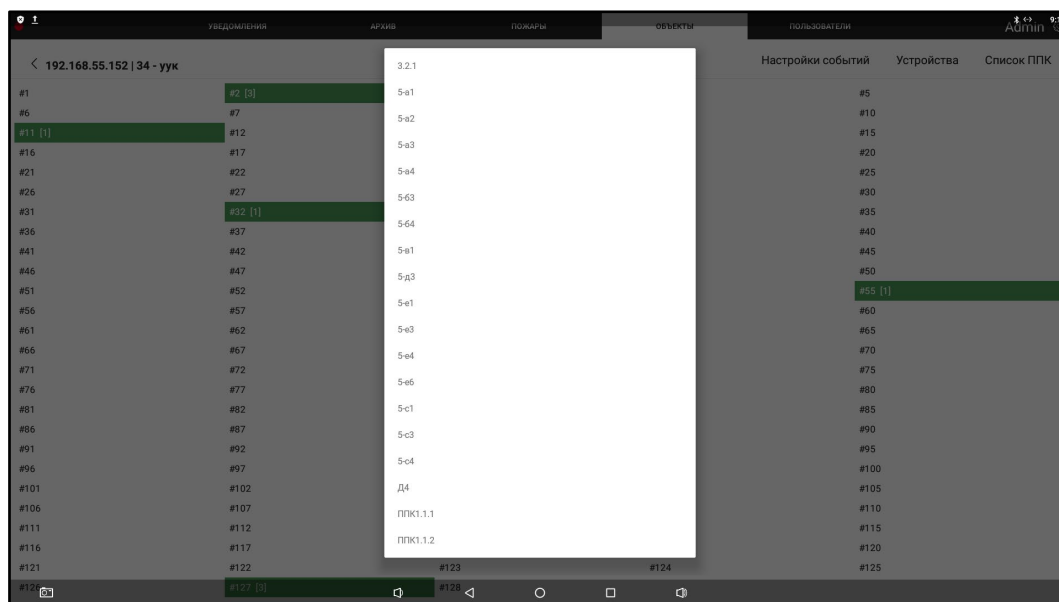

Рисунок 20 - Окно установки имени события

Для просмотра списка ППК (рисунок 21), на которых активировано событие необходимо нажать на активное событие. Для закрытия окна необходимо нажать кнопку **Закреть**.



Рисунок 21 - Список ППК, на которых активировано событие



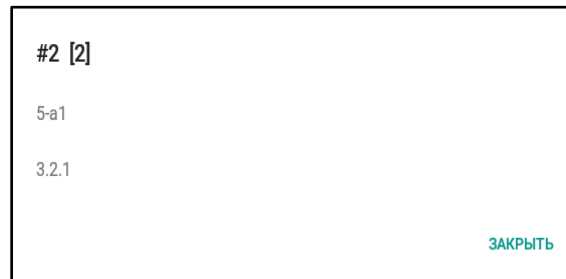

3.1.5. Раздел Устройства

Раздел **Устройства** (рисунок 22) содержит список устройств на объекте с отображением их состояния. При нажатии на строку устройства откроется экран выбранного ППК.

ARHIV		ПОЖАРЫ		ОБЪЕКТЫ		ПОЛЬЗОВАТЕЛИ Admin												
172.21.82.131 ЛюбПарк к1 с5,6,7 - ЛП к.1 с567																		
N	ППК	Режим	Входы	СОУЭ	Клапаны	RF	Состояния											
91	6.10.2	авто	Норма	Норма	Дежурный режим	Дежурный режим	Закрыт	Закрыт	Закрыт	Закрыт	Закрыт	Закрыт	Закрыт	Закрыт	Закрыт	Закрыт	Норма	
92	6.11.1	авто	Норма	Норма	Дежурный режим	Дежурный режим	Закрыт	Закрыт	Закрыт	Закрыт	Закрыт	Закрыт	Закрыт	Закрыт	Закрыт	Закрыт	Закрыт	Норма
94	6.12.1	авто	Норма	Норма	Дежурный режим	Дежурный режим	Закрыт	Закрыт	Закрыт	Закрыт	Закрыт	Закрыт	Закрыт	Закрыт	Закрыт	Закрыт	Закрыт	Норма
95	6.12.2	авто	Норма	Норма	Дежурный режим	Дежурный режим	Закрыт	Закрыт	Закрыт	Закрыт	Закрыт	Закрыт	Закрыт	Закрыт	Закрыт	Закрыт	Закрыт	Норма
96	6.13.1	обход	Норма	Норма	Дежурный режим	Дежурный режим	Закрыт	Таймаут включения	Закрыт	Закрыт	Закрыт	Закрыт	Закрыт	Закрыт	Закрыт	Закрыт	Закрыт	Неисправность
97	6.13.2	авто	Норма	Норма	Дежурный режим	Дежурный режим	Закрыт	Закрыт	Закрыт	Закрыт	Закрыт	Закрыт	Закрыт	Закрыт	Закрыт	Закрыт	Закрыт	Норма
98	6.14.1	авто	Норма	Норма	Дежурный режим	Дежурный режим	Неисправность L1 и L2	Неисправность L1	Неисправность L1	Неисправность L1	Неисправность L1	Неисправность L1	Неисправность L1	Неисправность L1	Неисправность L1	Закрыт	Закрыт	Норма
99	6.14.2	авто	Норма	Норма	Дежурный режим	Дежурный режим	Неисправность	Таймаут включения	Таймаут включения	Закрыт	Закрыт	Закрыт	Закрыт	Закрыт	Закрыт	Закрыт	Закрыт	Норма
100	6.15.1тп	авто	Норма	Норма	Дежурный режим	Дежурный режим	Закрыт	Закрыт	Закрыт	Закрыт	Закрыт	Закрыт	Закрыт	Закрыт	Закрыт	Закрыт	Закрыт	Норма
101	6.15.2тп	авто	Норма	Норма	Дежурный режим	Дежурный режим	Закрыт	Закрыт	Закрыт	Закрыт	Закрыт	Закрыт	Закрыт	Закрыт	Закрыт	Закрыт	Закрыт	Норма
102	6.15.3тп	авто	Норма	Норма	Дежурный режим	Дежурный режим	Закрыт	Закрыт	Закрыт	Закрыт	Закрыт	Закрыт	Закрыт	Закрыт	Закрыт	Закрыт	Закрыт	Норма
103	6.15.4тп	авто	Норма	Норма	Дежурный режим	Дежурный режим	Закрыт	Закрыт	Закрыт	Закрыт	Закрыт	Закрыт	Неисправность L1 и L2	Закрыт	Закрыт	Закрыт	Закрыт	Норма
104	6.15.5тп	авто	Норма	Норма	Дежурный режим	Дежурный режим	Неисправность L1 и L2	Неисправность L1	Неисправность L1	Закрыт	Закрыт	Закрыт	Закрыт	Закрыт	Закрыт	Закрыт	Закрыт	Норма
105	7.0.1сс	обход	Норма	Норма	Дежурный режим	Обрыв линии	Закрыт	Закрыт	Закрыт	Закрыт	Закрыт	Закрыт	Закрыт	Закрыт	Закрыт	Закрыт	Закрыт	Неисправность
106	7.0.2сс	авто	Норма	Норма	Дежурный режим	Дежурный режим	Таймаут отключения	Таймаут отключения	Таймаут отключения	Закрыт	Закрыт	Закрыт	Закрыт	Закрыт	Закрыт	Закрыт	Закрыт	Норма

Рисунок 22 - Интерфейс раздела Устройства

Маркировка Состояния ППК:

-  - Неисправность – состояние, сгенерированное событием «Неисправность»;
-  - Резервное питание – состояние, сгенерированное событием «Резерв. питание»;
-  - Автоматика отключена – состояние, сгенерированное событием «Авт. отключена»;
-  - Работа – состояние, сгенерированное событием «Работа»;
-  - Пожар 2 – состояние, сгенерированное событием «Пожар 2».

3.1.6. Раздел Список ППК

Раздел **Список ППК** содержит данные об установленных на объекте ППК и их состоянии. Интерфейс раздела представлен на рисунке 23.



Рисунок 23 - Интерфейс раздела Список ППК



ВАЖНО! При изменении имени на ППК, оно автоматически будет изменено на АРМ.

Для удобства поиска конкретного ППК список возможно отсортировать по CAN ID (адрес ППК в CAN сети), имени или серийному номеру, для этого необходимо нажать на кнопку **Сортировка** и выбрать нужный вариант сортировки. Список ППК можно сохранить на устройство, нажав кнопку **Экспорт**, или загрузить в приложение, нажав кнопку **Импорт**. Алгоритм сохранения и загрузки идентичен описанному в пункте 3.1.1. Файл сохраняется в формате *.tsv, в названии по умолчанию указывается маркировка «ППК», IP-адрес объекта, дата и время сохранения.

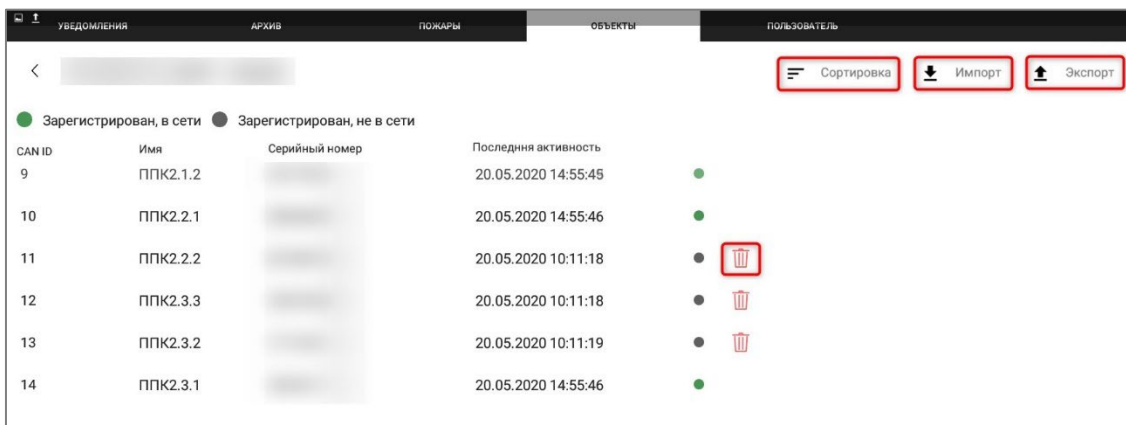
При установке нового ППК на объекте, его добавление в список происходит автоматически. Состояние ППК отображается двумя цветовыми индикаторами:

- зелёный - ППК находится в сети,
- серый - ППК отключён.

Для отключенных ППК возможно их удаление из списка, для этого необходимо нажать на иконку .

3.2. Настройка и управление устройствами ПС

3.2.1. Экран ППК

При долгом (~2 с) нажатии на выбранный в списке ППК происходит переход к **Экрану ППК**, предоставляющему возможность настройки конкретного ППК и привязанных к нему устройств. Интерфейс **Экрана ППК** представлен на рисунке 24, где:

1. Раздел ППК.
2. Переключение между ППК.
3. Оповещение о неисправности на ППК или подключенных устройствах.
4. Переключатель отображения датчиков (Все/Пожар +Обход).
5. Запуск и остановка тревоги.

6. Раздел подключаемых модулей.
7. Раздел устройств.



Рисунок 24 - Окно ППК

3.2.2. Раздел ППК и его настройки

Раздел ППК представлен на рисунке 25, где:

1. Редактирование названия ППК.
2. Выбор режима ППК.
3. Включение и отключение звуковой сигнализации на ППК.

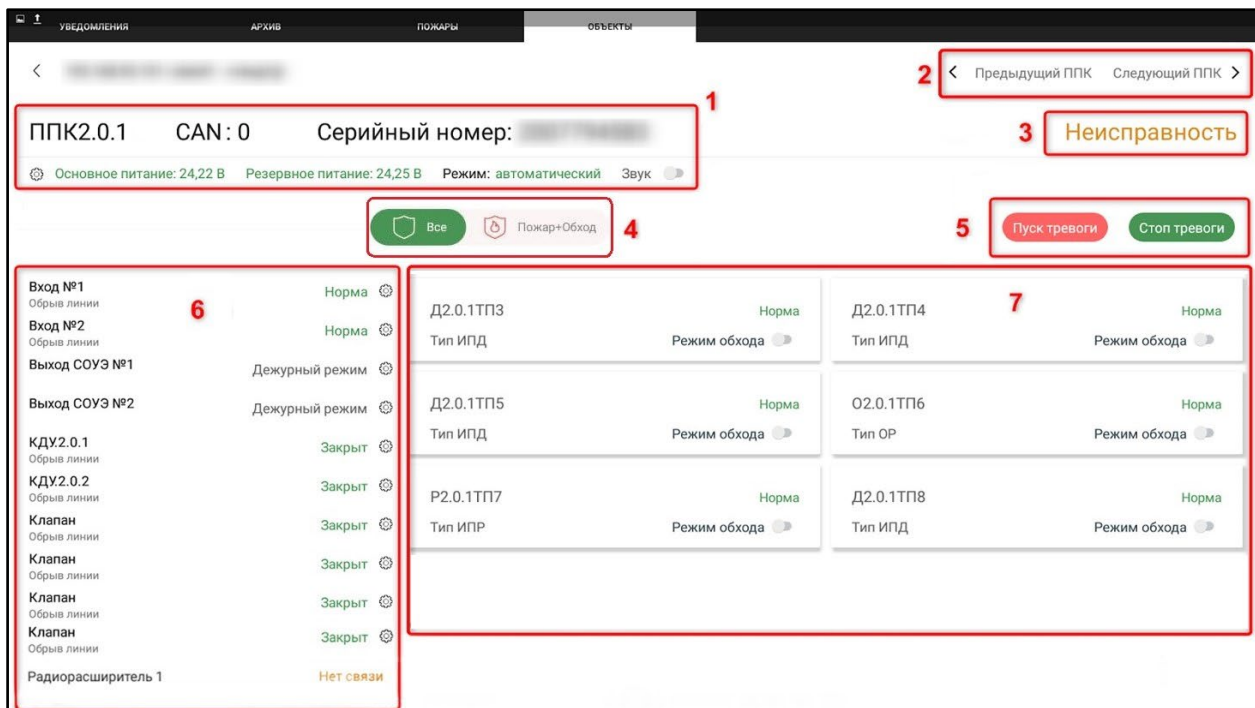
Также отображены CAN ID (адрес в CAN сети, к которой подключён ППК), серийный номер и напряжение питания (основное, резервное).



Рисунок 25 - Раздел ППК

3.2.3. Раздел подключаемых модулей и их настройки

Раздел подключаемых модулей представлен на рисунке 26, где:

1. Статус устройства.

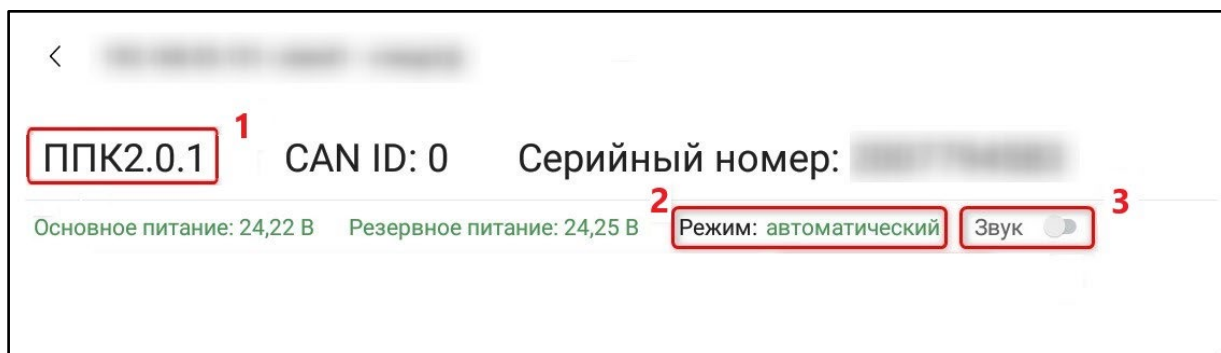
2. Оповещение о неисправности устройства.

Вход №1 Обрыв линии	1	Норма
Вход №2 Обрыв линии		Норма
Выход СОУЭ №1		Дежурный режим
Выход СОУЭ №2		Дежурный режим
КДУ.2.0.1 Обрыв линии		Закрыт
КДУ.2.0.2 Обрыв линии		Закрыт
Клапан Обрыв линии		Закрыт
Клапан Обрыв линии		Закрыт
Клапан Обрыв линии		Закрыт
Клапан Обрыв линии		Закрыт
Клапан Обрыв линии		Закрыт
Клапан Обрыв линии		Закрыт
Радиорасширитель 1	2	Нет связи

Рисунок 26 - Раздел подключаемых модулей

Для радиорасширителей отображаются их состояния (рисунок 27).

Клапан Сопротивление входа: 0,00 кОм	Закрыт	
Клапан Сопротивление входа: 0,00 кОм	Закрыт	
Радиорасширитель 1	Включен	
Радиорасширитель 2	Отключен	
Радиорасширитель 3	Отключен	

Рисунок 27 - Отображение Радиорасширителей ППК

3.2.4. Раздел устройств и их настройки

Раздел устройств представлен на рисунке 28, где:

1. Название устройства;
2. Тип устройства;
3. Состояние устройства;
4. Включение/выключение режима обхода.



ВАЖНО! В данном окне функция «Режим обхода» включает режим только для одного конкретного устройства, а не для всех датчиков сразу.



Рисунок 28 - Раздел устройств

Для быстрой фильтрации устройств, находящихся в состоянии «Пожар» или «Обход», необходимо перевести переключатель (рис. 24 номер 4) в положение **Пожар+Обход** (рисунок 29).

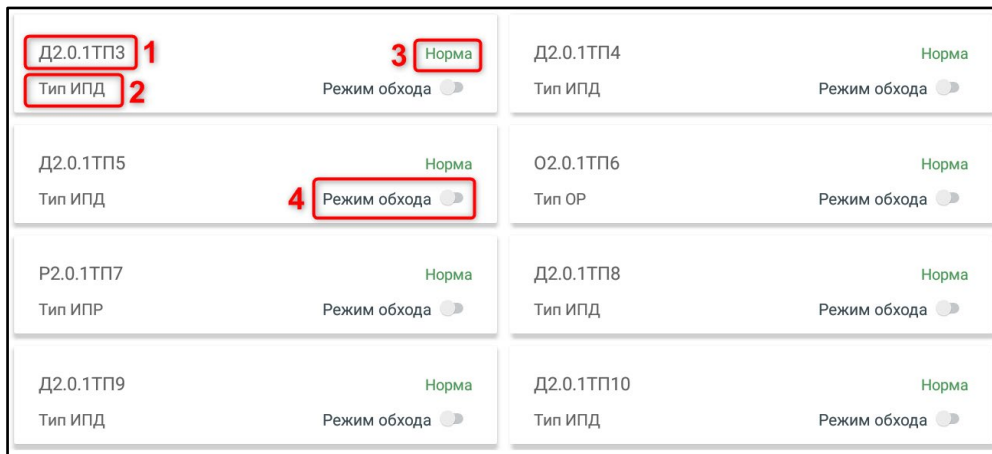

Рисунок 29 - Переключатель «Все - Пожар+Обход»

При нажатии на название устройства откроется окно просмотра его параметров, представленное на рисунках 30-31. В данном окне доступно:

- просмотр подробных параметров;
- включение/выключение режима обхода;
- удаление устройства.

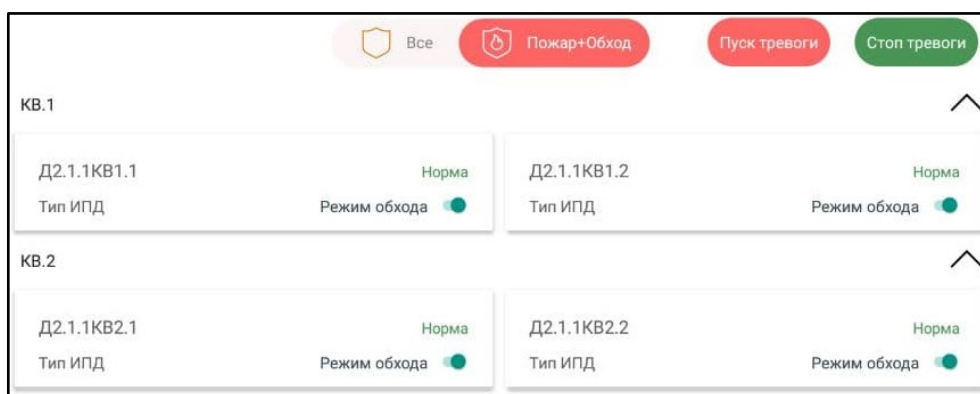

Рисунок 30 - Просмотр параметров RF-устройства

Окно просмотра параметров проводного устройства представлено на рисунке 32. В данном окне доступно:

- просмотр подробных параметров;
- включение/выключение режима обхода;
- удаление устройства.

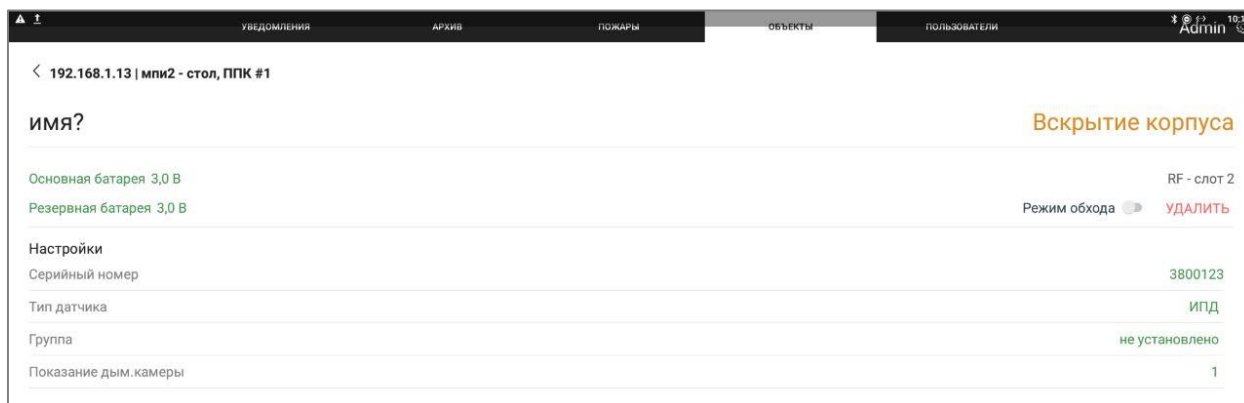

Рисунок 31 - Просмотр параметров проводного устройства

3.3. Вкладка «Пожары»

На вкладке «Пожары» выводится уведомление о текущих пожарах на объектах. В случае, если пожаров нет, приложение будет сообщать, что всё в порядке, как представлено на рисунке 32.

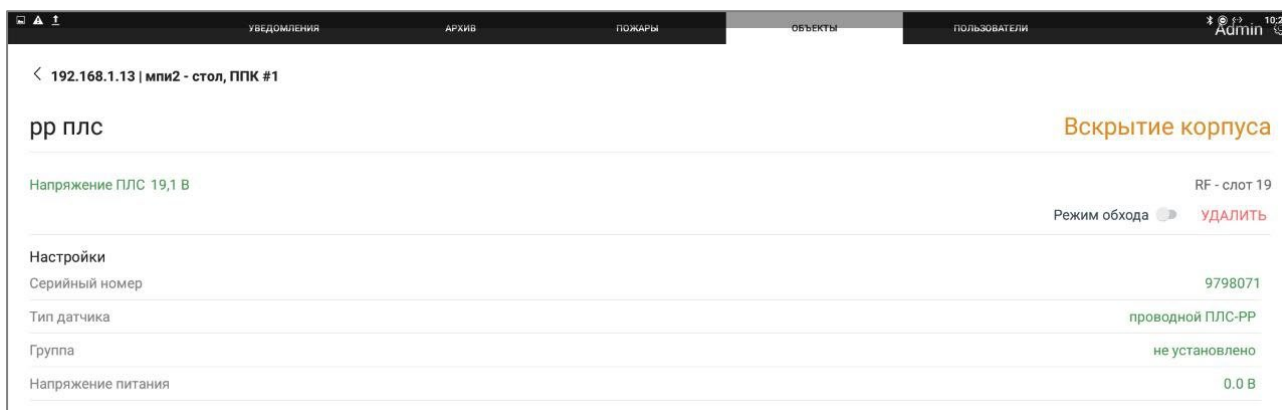

Рисунок 32 - Экран «Пожары» в состоянии Норма

В случае, если на каком-либо из объектов зафиксирован пожар, приложение выведет список текущих пожаров, отображая в каждой строке наименование и почтовый адрес объекта, с которого был зарегистрирован сигнал. Пример уведомления о пожаре представлен на рисунке 33.

При нажатии на событие откроется экран подавшего сигнал ППК с возможностью просмотреть параметры устройств. Для отключения необходимо остановить тревогу, найти подавшее сигнал пожара устройство (в строке с именем устройства будет отображено состояние сигнал «Пожар») и произвести его отключение до устранения фактора, вызвавшего срабатывание системы.

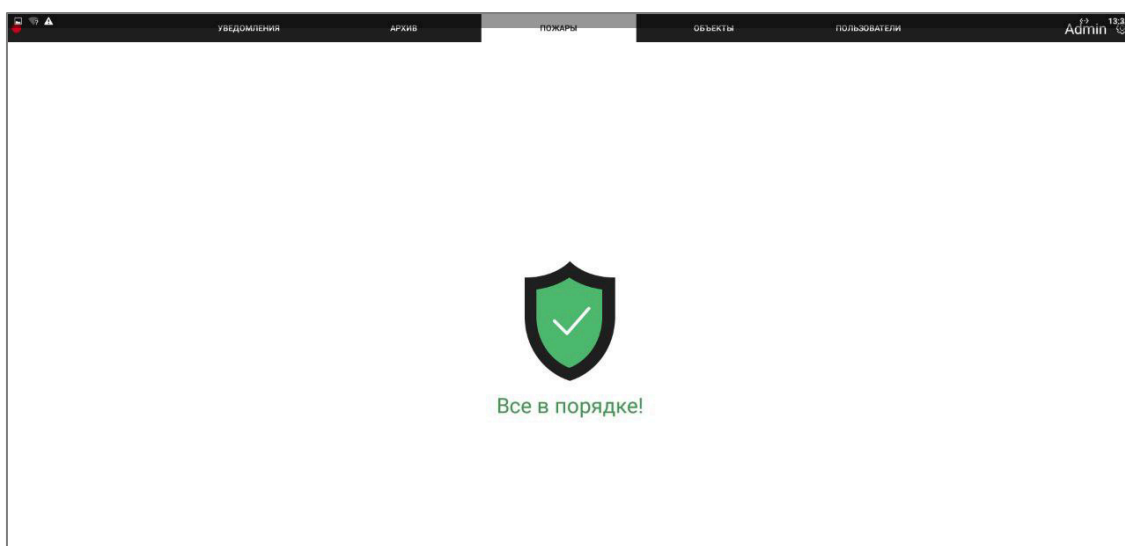

Рисунок 33 - Экран «Пожары» при активации сигнала «Пожар»

3.4. Вкладка «Архив»

Вкладка «Архив» содержит список накопленных событий и состояний ППК, произошедших с момента их подключения в общую сеть. Объем архива не ограничен. Отображается дата и время события, адрес объекта, данные ППК, подавшего сигнал и само событие. Пример интерфейса вкладки «Архив» представлен на рисунке 34.

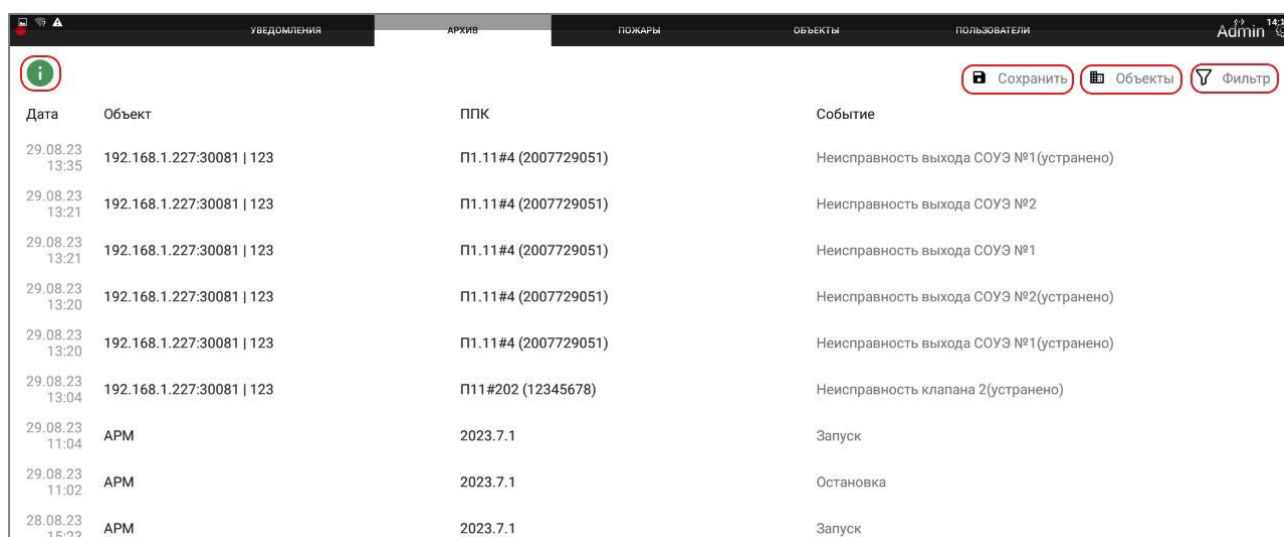

Дата	Объект	ППК	Событие
29.08.23 13:35	192.168.1.227:30081 123	П1.11#4 (2007729051)	Неисправность выхода СОУЭ №1 (устранено)
29.08.23 13:21	192.168.1.227:30081 123	П1.11#4 (2007729051)	Неисправность выхода СОУЭ №2
29.08.23 13:21	192.168.1.227:30081 123	П1.11#4 (2007729051)	Неисправность выхода СОУЭ №1
29.08.23 13:20	192.168.1.227:30081 123	П1.11#4 (2007729051)	Неисправность выхода СОУЭ №2(устранено)
29.08.23 13:20	192.168.1.227:30081 123	П1.11#4 (2007729051)	Неисправность выхода СОУЭ №1(устранено)
29.08.23 13:04	192.168.1.227:30081 123	П11#202 (12345678)	Неисправность клапана 2(устранено)
29.08.23 11:04	АРМ	2023.7.1	Запуск
29.08.23 11:02	АРМ	2023.7.1	Остановка
28.08.23 15:23	АРМ	2023.7.1	Запуск

Рисунок 34 - Вкладка «Архив»

! **ВАЖНО!** При долгом (~2 с) нажатии на данных ППК, происходит открытие окна этого ППК.

Доступно сохранение (экспорт) архива в *.tsv файл. Для этого необходимо нажать **Сохранить** в правом верхнем углу и выбрать период сохранения. Окно выбора даты появляется при долгом (~2 с) нажатии на дату в соответствующей колонке. После этого требуется нажать **Экспорт**, выбрать место будущего расположения файла, после чего подтвердить сохранение. По умолчанию в названии архива указывается метка Архив, дата и время его сохранения. Рекомендуемая программа для открытия файла - **Notepad++**. Загрузка (импорт) в приложение архива невозможна.

Доступна фильтрация списка по объектам, событиям или конкретной фразе.

Для фильтрации по объектам необходимо нажать на кнопку **Объекты**, отметить необходимые объекты и подтвердить выбор, нажав **Сохранить**.

Для фильтрации по событиям или фразе - нажать на кнопку **Фильтр**, поставить галочки напротив необходимых событий или ввести ключевые слова в текстовое поле, после чего нажать **Сохранить**. Список обновится, выводя только подходящие под указанные параметры события.

Для возврата к первоначальному отображению списка достаточно нажать на кнопку **Сбросить фильтр**, появляющуюся после настройки фильтрации. Пример окна фильтрации представлен на рисунке 35.



Рисунок 35 - Настройка фильтрации

В левом верхнем углу вкладки «Архив» находится кнопка **Информация**, показывающая дату и время первого события в архиве, а также общее число событий. Пример окна «Информация» представлен на рисунке 36.

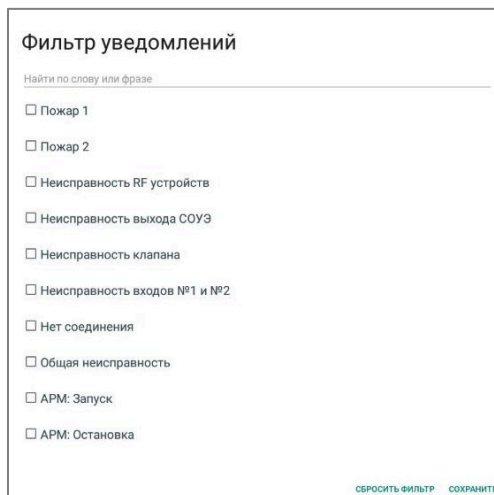

Рисунок 36 - Информация об архиве

3.5. Вкладка «Уведомления»

Вкладка «Уведомления» отвечает за отображение неисправностей и событий, которые были зафиксированы системой, но пока не решены на объекте. Уведомления представлены в виде списка с указанием даты и времени их возникновения, типа события, названия подавшего информацию оборудования и краткого описания события. Нажав **Открыть ППК** можно сразу перейти к подавшему уведомление устройству и просмотреть подробности. Чтобы пометить уведомление как прочитанное и принятое к исполнению, необходимо нажать кнопку **Зафиксировать**. Для удобства отображения и поиска можно настроить фильтрацию, идентичную фильтрации по событиям в архиве.

Интерфейс вкладки «Уведомления» представлен на рисунке 37.

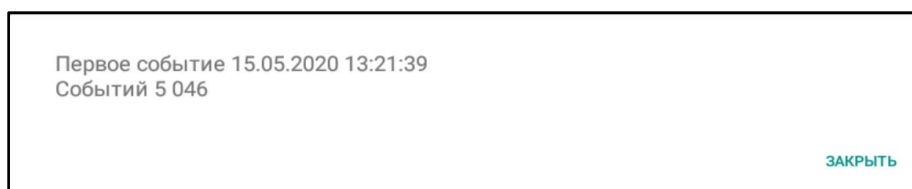

Рисунок 37 - Вкладка «Уведомления»

3.6. Вкладка «Пользователи»

3.6.1. Уровни доступа

Для предотвращения несанкционированного доступа к панели, доступ осуществляется посредством учетных записей с разными ролями. Возможности той или иной роли представлены в таблице 5.

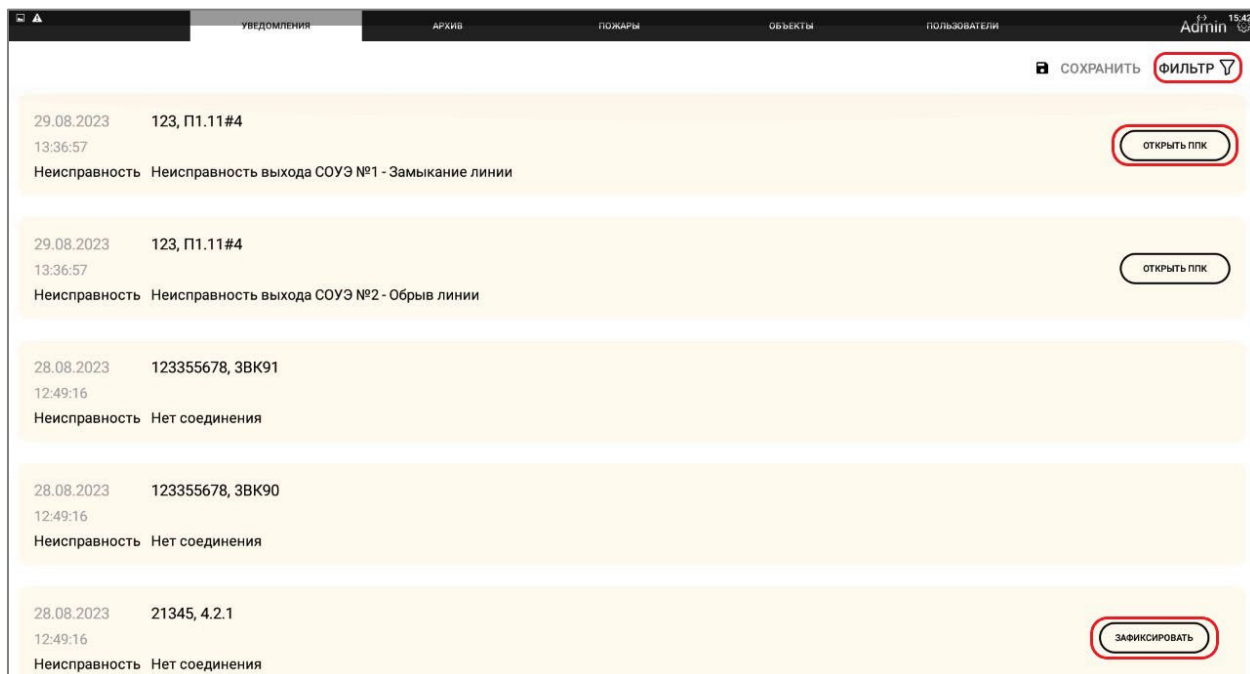
Таблица 5 - Уровни доступа

Действия / Роли	Администратор	Пользователь
Просмотр	+	+
Экспорт данных	+	+
Вкл./откл. сигнала «Пожар»	+	+
Редактирование объектов и данных	+	-
Добавление объектов и импорт данных	+	-
Установка и снятие автолога	+	-
Изменение пароля своей учетной записи	+	+
Изменение пароля учетной записи другого пользователя	+	-
Удаление учётной записи	+	-

Примечания:

1. Автологин позволяет приложению «запомнить» учётную запись и автоматически заходить под ней, пропуская этап авторизации. Автологин назначается Администратором и одновременно может быть установлен только для одной учетной записи.

2. Администратор может удалить любую учётную запись, за исключением стандартной учётной записи Admin.
3. Изменить пароль своей учётной записи может как Администратор, так и Пользователь. Для этого достаточно нажать на **имя авторизованного пользователя** (рис. 39 номер 4) и в выпадающем списке выбрать пункт «Сменить пароль», после чего внести и сохранить изменения.
4. В случае утери пароля от учётной записи, можно восстановить или изменить его при помощи учётной записи Администратора. В случае, если утеряны данные для входа в учётные записи всех Администраторов, для продолжения использования системы потребуется полностью переустановить ПО и снова завести все учётные записи.

Если не установлен автологин или произведен выход из учётной записи, приложение будет приветствовать пользователя чёрным экраном с окном входа в учётную запись, представленным на рисунке 38.



Рисунок 38 - Авторизация

3.6.2. Интерфейс вкладки

Для управления учётными записями панели Администраторам доступна вкладка «Пользователи». Пример интерфейса данной вкладки представлен на рисунке 39, где:

1. Имя пользователя (логин).
2. Пароль.
3. Роль пользователя.
4. Имя авторизованного пользователя.
5. Включение/выключение автологина.
6. Редактирование.
7. Удаление.
8. Создание новой учётной записи.



Рисунок 39 - Вкладка «Пользователи»

Примечание: при нажатии на имя авторизованного пользователя появляется выпадающий список с кнопками **Сменить пароль** и **Выход**.

3.6.3. Создание учетной записи

Для создания новой учетной записи необходимо нажать на **+** (рис. 39 номер 8), затем в открывшемся окне ввести имя пользователя (логин), пароль и время доступа, в течение которого данному пользователю будет разрешен доступ к планшету. После истечения времени доступа произойдет автоматический выход из учётной записи.

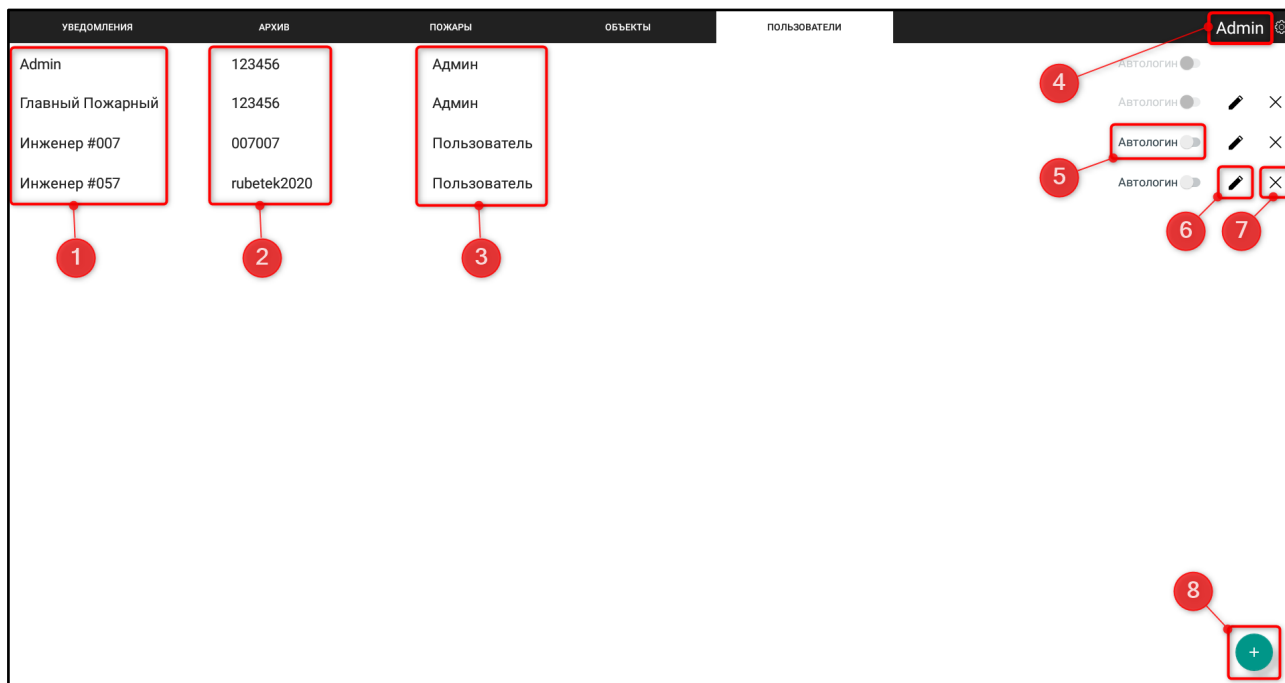

ВАЖНО! Для отключения/деактивации автоматического выхода из учетной записи необходимо установить значение «0» в поле **Время доступа**.

Для установки прав **Администратор**, для учетной записи, необходимо активировать переключатель. После внесения всех данных - нажать кнопку **Сохранить**.

Пример окна создания новой учётной записи представлен на рисунке 40.

Создание пользователя

Логин
Инженер #057

Пароль
rubetek2020

Время доступа (мин)
60

Админ

ОТМЕНА

Рисунок 40 - Создание новой учётной записи

Примечание: пароль должен состоять из букв и/или цифр, исключая спецсимволы.

4. Техническое обслуживание

4.1. Меры безопасности

- 4.1.1. При эксплуатации панели необходимо руководствоваться требованиями настоящего руководства.
- 4.1.2. При проведении ремонтных работ в помещении, где установлена панель, должна быть обеспечена защита от механических повреждений и попадания на нее строительных материалов (побелка, краска, пыль и пр.).

4.2. Проверка работоспособности

- 4.2.1. Проверка работоспособности панели должна проводиться при плановых или других проверках технического состояния панели, но не реже одного раза в 6 месяцев. Проверка должна включать в себя:
 - внешний осмотр панели на отсутствие следов влаги и механического повреждения;
 - отключение устройства при помощи экрана ППК панели и проверку факта отключения на конкретном ППК;
 - проверку версии ПО панели;
 - просмотр архива событий.

5. Хранение

- 5.1. Условия хранения панели должны соответствовать условиям 1 (Л) по ГОСТ 15150-69.
- 5.2. Хранить панель следует на стеллажах в упакованном виде.
- 5.3. Расстояние от стен и пола хранилища до упаковок с панелью должно быть не менее 0,1 м.
- 5.4. Расстояние между отопительными устройствами и упаковкой с панелью должно быть не менее 0,5 м.
- 5.5. Расстановка и крепление ящиков с панелями должны обеспечивать их устойчивое положение, исключать возможность смещения ящиков и механических повреждений.
- 5.6. В помещении должны отсутствовать пары агрессивных веществ и токопроводящая пыль.

6. Транспортирование

- 6.1. Панель в упаковке может транспортироваться всеми видами транспорта в крытых транспортных средствах и в герметизированных отсеках самолета.
- 6.2. Условия транспортирования должны соответствовать условиям 5 (ОЖ4) по ГОСТ 15150-69:
 - температура окружающего воздуха от минус 50 °С до плюс 50 °С;
 - относительная влажность воздуха до 95 % при температуре плюс 40 °С.
- 6.3. После транспортирования при отрицательных температурах или повышенной влажности воздуха панель непосредственно перед установкой на эксплуатацию должна быть выдержана без упаковки не менее 24 ч в помещении при комнатной температуре (25 ± 10 °С).

- 6.4. Срок транспортирования и промежуточного хранения не должен превышать 3 мес. Допускается увеличивать срок транспортирования и промежуточного хранения панели при перевозках за счет сроков сохраняемости в стационарных условиях.

7. Утилизация

- 7.1. Утилизация панели производится с учетом отсутствия в нем токсичных компонентов.
- 7.2. Содержание драгоценных материалов не требует учета при хранении, списании, утилизации.

8. Гарантии изготовителя

- 8.1. Предприятие-изготовитель гарантирует соответствие панели техническим характеристикам при условии соблюдения потребителем правил транспортирования, хранения, монтажа и эксплуатации.
- 8.2. Гарантийный срок эксплуатации 12 месяцев со дня ввода в эксплуатацию, но не более 24 месяцев со дня выпуска.
- 8.3. В течение гарантийного срока замена вышедших из строя панелей осуществляется предприятием-изготовителем безвозмездно при соблюдении потребителем указаний по монтажу и эксплуатации.
- 8.4. При направлении панели в ремонт к ней обязательно должен быть приложен акт с описанием неисправностей.
- 8.5. Гарантия не вступает в силу в следующих случаях:
- несоблюдение данного руководства по эксплуатации;
 - механическое повреждение панели;
 - ремонт панели другим лицом, кроме Изготовителя.
- 8.6. Гарантия распространяется только на панель. На все оборудование других производителей, использующихся совместно с панелью, распространяются их собственные гарантии.

9. Сведения о рекламациях

- 9.1. Рекламационные претензии предъявляются предприятию-поставщику в случае выявления дефектов и неисправностей, ведущих к выходу из строя извещателя ранее гарантийного срока.
Адрес предприятия-поставщика:
121205, г. Москва, территория инновационного центра «Сколково», Большой бульвар, д. 42, стр. 1, 1 этаж, часть помещения №334, рабочее место №31.
- 9.2. В рекламационном акте указать: тип панели, дефекты и неисправности, условия, при которых они выявлены, время с начала эксплуатации панели. К акту необходимо приложить копию платежного документа на панель.

10. Сведения о сертификации

- 10.1. Панель управления системой пожарной сигнализации RCP-05 «RUBETEK» соответствуют требованиям технических регламентов и имеет сертификат соответствия № RU С-CN.НА83.В.01289/21, выданный органом по сертификации ООО «Сертификат-Стандарт». 107497, Россия, г. Москва, ул. Монтажная, дом 2а, строение 1, комнаты № 8, 9.

11. Сведения о производителе

- 11.1. Наименование организации производителя: ООО «ЗАВОД ПРИБОРОВ»
- 11.2. Юридический адрес: 302020, Россия, г. Орел, переулок Ипподромный, д.9, пом. 24
- 11.3. Телефон: +7 (4862) 51-10-91
- 11.4. Электронная почта: info@zavodpriborov.com

12. Сведения о поставщике

- 12.1. Наименование организации поставщика: ООО «РУБЕТЕК РУС»
- 12.2. Юридический адрес: 121205, г. Москва, территория инновационного центра «Сколково», Большой бульвар, д. 42, стр. 1, 1 этаж, часть помещения №334, рабочее место №31
- 12.3. Телефон: +7 (495) 430-08-76; 8-800-777-53-73
- 12.4. Электронная почта: support@rubetek.com
- 12.5. Сайт: <https://rubetek.com/>