

HIKVISION

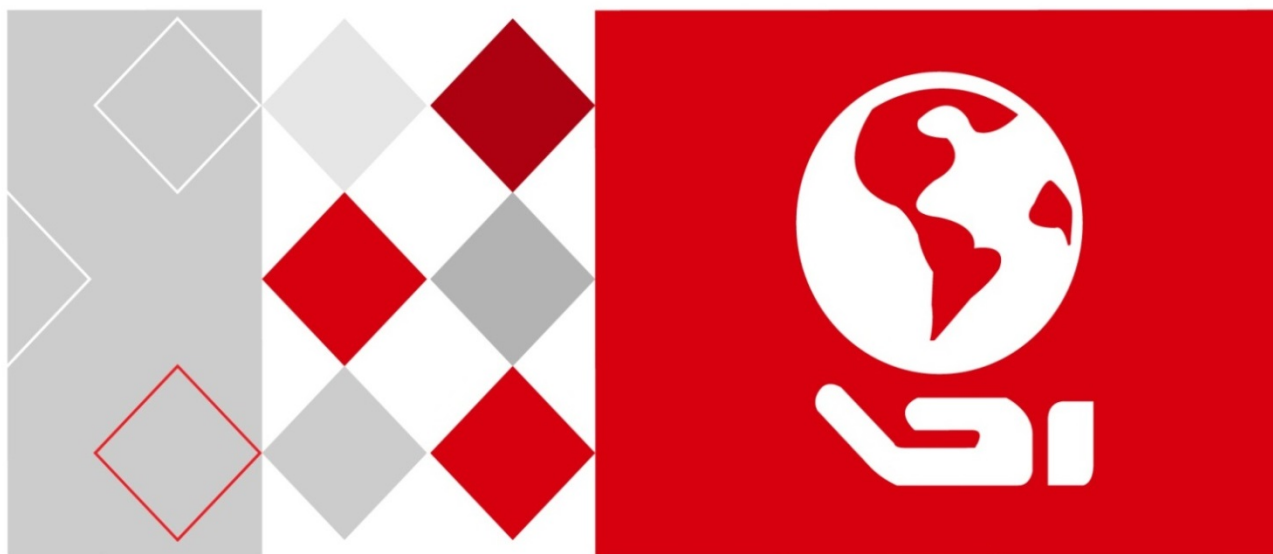

Главный контроллер лифта

Руководство пользователя

UD03831B

Руководство пользователя

Данное руководство предназначено для пользователей перечисленных ниже моделей устройства:

Имя	Модель
Главный контроллер лифта	DS-K2210

Руководство содержит инструкции по использованию продукта. Программное обеспечение, установленное в продукте, регулируется лицензионным соглашением пользователя на этот продукт.

О руководстве

Настоящее Руководство защищено авторскими правами на внутреннем и международном уровнях. Все права на данное Руководство принадлежат компании Hangzhou Hikvision Digital Technology Co., Ltd. (Hikvision). Руководство не может быть воспроизведено, изменено, переведено или распространено, частично или полностью, любыми способами без предварительного письменного разрешения Hikvision.

Ограничение ответственности

НАСКОЛЬКО ЭТО РАЗРЕШЕНО ДЕЙСТВУЮЩИМ ЗАКОНОДАТЕЛЬСТВОМ, КОМПАНИЯ HIKVISION НЕ ДАЕТ НИКАКИХ ГАРАНТИЙ В ОТНОШЕНИИ ДАННОГО РУКОВОДСТВА, ЯВНЫХ ИЛИ ПОДРАЗУМЕВАЕМЫХ, В ТОМ ЧИСЛЕ (НО НЕ ОГРАНИЧИВАЯСЬ) КАСАТЕЛЬНО ПАРАМЕТРОВ КАЧЕСТВА И СООТВЕТСТВИЯ УКАЗАННЫМ ЦЕЛЯМ. КОМПАНИЯ HIKVISION НЕ ГАРАНТИРУЕТ И НЕ ПРЕДОСТАВЛЯЕТ ЗАВЕРЕНИЙ В ОТНОШЕНИИ ИСПОЛЬЗОВАНИЯ ДАННОГО РУКОВОДСТВА, А ТАКЖЕ В ОТНОШЕНИИ ВЕРНОСТИ, ТОЧНОСТИ ИЛИ АКТУАЛЬНОСТИ ИНФОРМАЦИИ, СОДЕРЖАЩЕЙСЯ В НЕМ. ОТВЕТСТВЕННОСТЬ ЗА РАБОТУ С ДАННЫМ РУКОВОДСТВОМ И ИСПОЛЬЗОВАНИЕ ЕГО СОДЕРЖИМОГО ВОЗЛАГАЕТСЯ НА ПОЛЬЗОВАТЕЛЯ.

ОТВЕТСТВЕННОСТЬ ЗА ИСПОЛЬЗОВАНИЕ ПРОДУКТА С ПОЛУЧЕНИЕМ ДОСТУПА В СЕТЬ ИНТЕРНЕТ НЕСЕТ ПОЛЬЗОВАТЕЛЬ. HIKVISION НЕ НЕСЕТ ОТВЕТСТВЕННОСТИ ЗА АНОМАЛЬНУЮ РАБОТУ ОБОРУДОВАНИЯ, ПОТЕРЮ ИНФОРМАЦИИ И ДРУГИЕ ПОСЛЕДСТВИЯ, ВЫЗВАННЫЕ КИБЕРНЕТИЧЕСКИМИ АТАКАМИ, ВИРУСАМИ ИЛИ ДРУГИМИ РИСКАМИ, СВЯЗАННЫМИ С РАБОТОЙ В СЕТИ ИНТЕРНЕТ; ОДНАКО, HIKVISION ОБЕСПЕЧИВАЕТ СВОЕВРЕМЕННУЮ ТЕХНИЧЕСКУЮ ПОДДЕРЖКУ, ЕСЛИ ЭТО НЕОБХОДИМО.

ЗАКОНЫ, РЕГУЛИРУЮЩИЕ СФЕРУ ВИДЕОНАБЛЮДЕНИЯ, МОГУТ РАЗЛИЧАТЬСЯ ДЛЯ КАЖДОЙ КОНКРЕТНОЙ СТРАНЫ. УБЕДИТЕСЬ, ЧТО МОЖЕТЕ ИСПОЛЬЗОВАТЬ ПРОДУКТ В СООТВЕТСТВИИ С ЗАКОНАМИ ВАШЕЙ СТРАНЫ. НАША КОМПАНИЯ НЕ НЕСЕТ ОТВЕТСТВЕННОСТИ В СЛУЧАЕ, ЕСЛИ ЭТОТ ПРОДУКТ ИСПОЛЬЗУЕТСЯ В НЕЗАКОННЫХ ЦЕЛЯХ.

В СЛУЧАЕ ВОЗНИКНОВЕНИЯ ЛЮБЫХ ПРОТИВОРЕЧИЙ МЕЖДУ СОДЕРЖАНИЕМ ДАННОГО РУКОВОДСТВА И ДЕЙСТВУЮЩИМ ЗАКОНОДАТЕЛЬСТВОМ, ПРЕИМУЩЕСТВОМ ОБЛАДАЮТ ТРЕБОВАНИЯ НОРМАТИВНЫХ АКТОВ.

Поддержка

При возникновении каких-либо вопросов следует обращаться к местному поставщику.

Правовая информация

Обратите внимание, что изменения или модификации, не одобренные явно стороной, ответственной за соответствие, может привести к аннулированию полномочий пользователя по работе с данным оборудованием.

Соответствие стандартам Федеральной комиссии по связи: Это оборудование было протестировано и признано соответствующим ограничениям для цифровых устройств класса В в соответствии с частью 15 правил FCC. Эти ограничения разработаны для обеспечения необходимой защиты от вредных помех в жилых помещениях. Данное оборудование генерирует, использует и может излучать радиочастотную энергию и, если не установлено и не используется в соответствии с инструкциями, может вызвать вредные помехи для радиосвязи. Тем не менее, нет гарантий того, что помехи не возникнут в конкретной установке. Если оборудование создает вредные помехи для приема радио- или телевизионных сигналов, что может быть определено путем включения и выключения оборудования, пользователю рекомендуется попытаться устранить помехи одним или несколькими способами, а именно:

- Измените ориентацию или местоположение приемной антенны.
- Увеличьте расстояние между оборудованием и приемником.
- Подключите оборудование к розетке в цепи, отличной от той, к которой подключен приемник.
- Обратитесь к дилеру или опытному радио- или телевизионному технику.

Условия Федеральной комиссии по связи

Это устройство соответствует части 15 Правил Федеральной комиссии по связи. Эксплуатация допускается при соблюдении следующих двух условий:

1. Это устройство не может создавать вредные помехи.
2. Это устройство должно принимать любые полученные помехи, включая помехи, которые могут вызвать сбои в работе.

Заявление о соответствии нормам ЕС

 Этот продукт и, если применимо, поставляемые аксессуары, обозначены знаком «CE» и соответствуют применимым европейским стандартам, перечисленным в Директиве по электромагнитной совместимости 2014/30/ЕС, Директиве по низковольтному оборудованию 2014/35/ЕС и Директиве об ограничении содержания вредных веществ 2011/65/ЕС.



Директива 2012/19/ЕС (Директива ЕС об отходах электрического и электронного оборудования):

В пределах Европейского Союза продукты, обозначенные этим знаком, нельзя утилизировать вместе с бытовыми отходами. Для надлежащей утилизации верните этот продукт местному поставщику при покупке эквивалентного нового оборудования или утилизируйте его в специальных пунктах приема. Подробнее: www.recyclethis.info



Директива 2006/66/ЕС (Директива о батареях и аккумуляторах и отходах батареек и аккумуляторов): Этот продукт содержит аккумулятор, который в пределах Европейского Союза нельзя утилизировать вместе с бытовыми отходами. Подробнее об аккумуляторе см. документацию. Аккумулятор обозначают таким знаком, который может содержать надписи, указывающие

на наличие кадмия (Cd), свинца (Pb) или ртути (Hg). Для надлежащей утилизации верните аккумулятор местному поставщику или утилизируйте его в специальных пунктах приема. Подробнее: www.recyclethis.info



Инструкции по технике безопасности

Эти инструкции предназначены для обеспечения правильного использования продукта и предотвращения угроз или порчи имущества.

Меры предосторожности подразделяются на **Предупреждения** и **Предостережения**.

Предупреждения: игнорирование предупреждения может привести к тяжелым травмам или смерти.

Предостережения: игнорирование предостережения может привести к травмам или порче оборудования.

	
<p>Предупреждения. Следуйте этим мерам безопасности, чтобы предотвратить серьезную травму или смерть.</p>	<p>Предостережения. Следуйте этим мерам безопасности, чтобы предотвратить возможную травму или материальный ущерб.</p>



Предупреждения

- Эксплуатация электронных устройств должна строго соответствовать правилам электробезопасности, противопожарной защиты и другим соответствующим нормам в вашем регионе.
- Используйте адаптер питания, который предоставляется обычной компанией. Потребляемая мощность не может быть меньше требуемого значения.
- Не подключайте множество устройств к одному адаптеру питания. Тем самым вы предотвратите перегрев или воспламенение вследствие перегрузки адаптера.
- Отключите питание устройства перед его подключением, установкой или демонтажем.
- Если продукт установлен на стене или потолке, необходимо прочно закрепить устройство.
- Если вы заметите дым, запах или шум, исходящий от устройства, немедленно отключите питание и отсоедините шнур питания, а затем обратитесь в сервисный центр.
- Если изделие не функционирует должным образом, следует обратиться к поставщику или в ближайший сервисный центр. Никогда не пытайтесь разобрать устройство самостоятельно. (Мы не берем на себя ответственность за проблемы, вызванные несанкционированным ремонтом или обслуживанием).



Предостережения

- Не роняйте устройство и не подвергайте его физическим ударам или воздействию сильного электромагнитного излучения. Избегайте установки оборудования на вибрирующих поверхностях или в местах, подверженных ударам (это может привести к повреждению оборудования).
- Не размещайте устройство в очень жарком, холодном (диапазон рабочих температур указан в технических характеристиках устройства), запыленном или влажном месте и не подвергайте его воздействию сильного электромагнитного излучения.
- Не допускайте попадания дождевых капель и влаги на крышку устройства для использования в помещении.
- Не подвергайте оборудование воздействию прямого солнечного света, низко расположенного источника вентиляции или тепла, такого как нагреватель или радиатор (это может привести к возгоранию).
- Не направляйте устройство на солнце или очень яркие объекты. В противном случае может произойти размытие или смазывание изображения (что не является неисправностью), что одновременно влияет на срок эксплуатации датчика.
- При открытии крышки устройства используйте прилагаемую перчатку, избегайте прямого контакта с крышкой устройства, поскольку кислоты, содержащиеся в поту пальцев, могут разрушить поверхность покрытия крышки устройства.
- При чистке внутренних и наружных поверхностей крышки устройства используйте мягкую сухую ткань и не используйте щелочные моющие средства.
- Сохраните упаковочный материал после распаковки устройства для дальнейшего использования. В случае возникновения сбоя необходимо будет вернуть устройство на завод в оригинальной упаковке. Транспортировка без оригинальной упаковки может привести к повреждению устройства и дополнительным расходам.

- Неправильное использование или замена аккумулятора может привести к взрыву. Батареи нужно менять на элементы такого же либо эквивалентного типа. Утилизацию использованных батарей следует выполнять согласно инструкции производителя.

Содержание

1.1	Введение.....	1
1.2	Особенности продукта.....	1
2.1	Внешний вид устройства.....	2
2.2	Информация об индикаторах.....	3
5.1	Активация устройства с помощью веб-клиента.....	7
5.2	Активация устройства с помощью инструмента SADP.....	7
5.3	Активация устройства с помощью клиентского программного обеспечения.....	9
6.1	Обзор.....	12
6.1.1	Введение.....	12
6.1.2	Рабочая среда.....	12
6.2	Вход и выход из веб-клиента.....	12
6.2.1	Вход.....	12
6.2.2	Выход.....	13
6.3	Настройка устройства через веб-клиент.....	14
6.3.3	Настройки системы.....	14
6.3.4	Параметры сети.....	16
6.3.5	Обслуживание системы.....	17
6.3.6	Настройки управления лифтом.....	17
7.1	Обзор клиентского программного обеспечения iVMS-4200.....	21
7.1.1	Описание.....	21
7.1.2	Рабочая среда.....	21
7.1.3	Производительность клиента.....	21
7.2	Регистрация пользователя и вход в систему.....	22
7.2.1	Регистрация пользователя.....	22
7.2.2	Вход.....	22
7.2.3	Функциональные модули.....	23
7.3	Общие настройки.....	26
7.3.1	Рабочий процесс.....	26
7.3.2	Конфигурация устройства чтения карт.....	26
7.3.3	Конфигурация аппарата для снятия отпечатков пальцев.....	27
7.3.4	Настройка сервера хранения.....	28
7.4	Управление устройством.....	29
7.4.1	Управление устройствами контроля доступа.....	29
7.4.2	Управление группами дверей.....	34
7.4.3	Редактирование устройства управления доступом.....	36
7.4.4	Удаление устройства.....	40
7.4.5	Синхронизация времени.....	40
7.4.6	Просмотр состояния устройства.....	40
7.4.7	Удаленная настройка.....	41
7.4.8	Параметры сети (не поддерживается устройством управления лифтом).....	48
7.4.9	Настройки захвата изображения (не поддерживается устройством управления лифтом) 50	
7.4.10	Настройки RS-485 (не поддерживается устройством управления лифтом).....	51
7.5	Управление пользователями.....	52
7.5.1	Управление отделами.....	53
7.5.2	Управление пользователями.....	53
7.6	Управление картами.....	59
7.6.1	Пустая карта.....	59
7.6.2	Обычная карта.....	61
7.6.3	Утерянная карта.....	64

7.7	Управление реле	65
7.7.1	Настройка реле и этажей.....	65
7.7.2	Настройка типа реле	67
7.8	Шаблон графика	67
7.8.1	Недельный график работы.....	68
7.8.2	Группа нерабочих дней.....	69
7.8.3	Шаблон графика	70
7.9	Настройка разрешений.....	72
7.9.1	Добавление разрешений.....	73
7.9.2	Назначение разрешения	74
7.9.3	Импорт и экспорт разрешений	76
7.9.4	Поиск разрешений управления доступом	76
7.10	Расширенные функции	77
7.10.1	Тип карты.....	78
7.10.2	Аутентификация устройства чтения карт.....	79
7.10.3	Открытие двери первой картой	81
7.11	Настройка привязки	82
7.11.1	Привязка к событиям карты	82
7.11.2	Привязка клиента	84
7.12	Управление посещаемостью.....	85
7.12.1	Настройка посещаемости	85
7.12.2	Статистика посещаемости	97
7.13	Обслуживание системы управления доступом	98
7.13.1	Управление состоянием двери	98
7.13.2	Управление учетной записью.....	101
7.13.3	Управление событиями и сигнализацией.....	102
7.13.4	Управление журналами.....	104
7.13.5	Статистика подсчета людей.....	106
7.13.6	Обслуживание системы.....	107
8.1	Советы по сканированию отпечатков пальцев.....	109
8.2	Размеры устройства	110
8.3	Список моделей контроллеров доступа.....	111

Глава 1. Обзор

1.1. Введение

Контроллер лифта состоит из главного контроллера лифта и децентрализованного контроллера. Он используется в зданиях, общественных местах и т. д. Главный контроллер лифта может связываться с распределенным контроллером лифта, устройством чтения карт, видеодомофонами и т. д. по протоколу RS-485. Управлять главным контроллером лифта можно через веб-клиент, клиентское программное обеспечение iVMS-4200 и другие системы.

1.2. Особенности продукта

- Связь по протоколу TCP/IP, интерфейсу Wiegand и интерфейсу RS-485.
- Управление распределенным контроллером лифта через подключение по интерфейсу RS-485.
- Управление видеодомофоном через подключение по интерфейсу RS-485.
- Подключение кнопки пожарной сигнализации, тревожной кнопки и кнопки технического обслуживания.
- Возможность подключения до 24 распределенных контроллеров лифта.
- Несколько режимов аутентификации: карта, отпечаток пальца, карта и отпечаток пальца, карта и пароль, идентификатор сотрудника и пароль, пароль суперпользователя и код принудительного открытия.
- Вызов лифта посетителем или жильцом.
- Удаленное управление главным контроллером лифта через веб-клиент, клиентское программное обеспечение iVMS-4200 или другие системы.
- Возможность подключения к сторонним системам.
- Поддержка управления состоянием этажа через главный контроллер лифта. Доступные состояния этажей: «Отключен», «Под управлением» и «Свободен».
- Привязка распределенного контроллера лифта и уведомление системы о срабатывании сигнализации.

Глава 2. Внешний вид

2.1. Внешний вид устройства

Внешний вид устройства представлен ниже:



Таблица 2. 1. Описание внешнего вида устройства

№	Описание
1	Защита от несанкционированного доступа
2	Разъем Wiegand
3	Разъем входа/выхода
4	Переключатель коммутируемого соединения (зарезервирован)
5	Индикатор
6	Защищенный разъем
7	Вход питания
8	Выходной разъем для установления связи
9	Разъем RS-485
10	Разъем релейного выхода
11	Интерфейс протектора заземления

2.2. Информация об индикаторах

Информация об индикаторе приведена ниже:

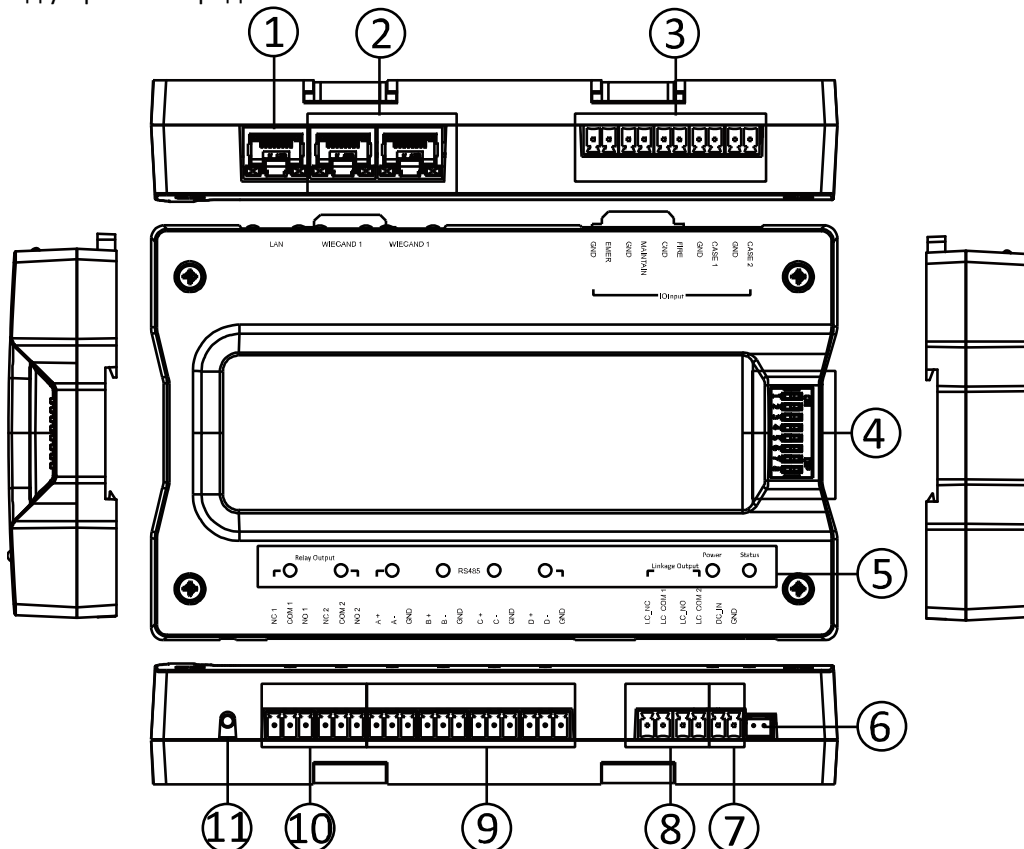
Таблица 2. 2. Описание индикаторов

Описание	Индикатор
Реле с размыкающими контактами	Не горит
Реле с замыкающими контактами	Непрерывное свечение зеленым цветом
Отсутствует связь с последовательным портом	Не горит
Установлена связь с последовательным портом	Непрерывное свечение зеленым цветом
Сеть отключена	Не горит
Подключен сетевой кабель	Постоянно горит желтым, мигает зеленым
Сеть поставлена на охрану	Постоянно горит желтым, мигает зеленым
Подача питания	Непрерывное свечение зеленым цветом
Нормальная работа	Мигание зеленым цветом
Выявлена нештатная ситуация	Непрерывное свечение красным цветом

Глава 3. Установка

Перед началом работы

- Стена или другое место монтажа должно выдерживать вес, втрое больший, чем вес устройства.
- Перед выполнением монтажа следует осуществить пробный вызов.

Инструкция

1. На стене или в других местах установки оборудования просверлите отверстия, расположение которых будет совпадать с отверстиями на направляющей рейке.
2. Вставьте в просверленные отверстия дюбели для установочных винтов (входят в комплект поставки).
3. С помощью винтов, которые входят в комплект поставки, закрепите направляющую рейку на стене или в другом месте, где будет смонтировано устройство.
4. Установите устройство на направляющей рейке и зафиксируйте его в требуемом положении.

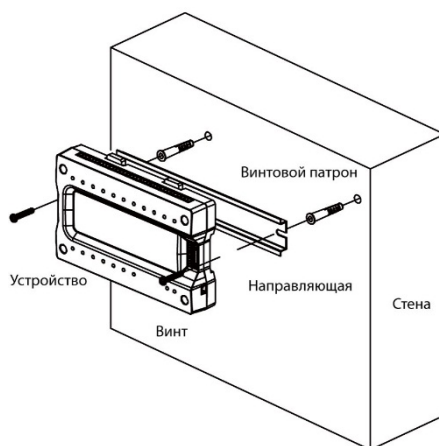

Глава 4. Подключение устройств

При срабатывании кнопки сигнализации, кнопки технического обслуживания, кнопки пожарной сигнализации и сигнализации при событии главный контроллер лифта будет управлять распределенным контроллером для выполнения связанных действий через выход привязки.

Способ подключения проводки к верхней части устройства показан ниже:

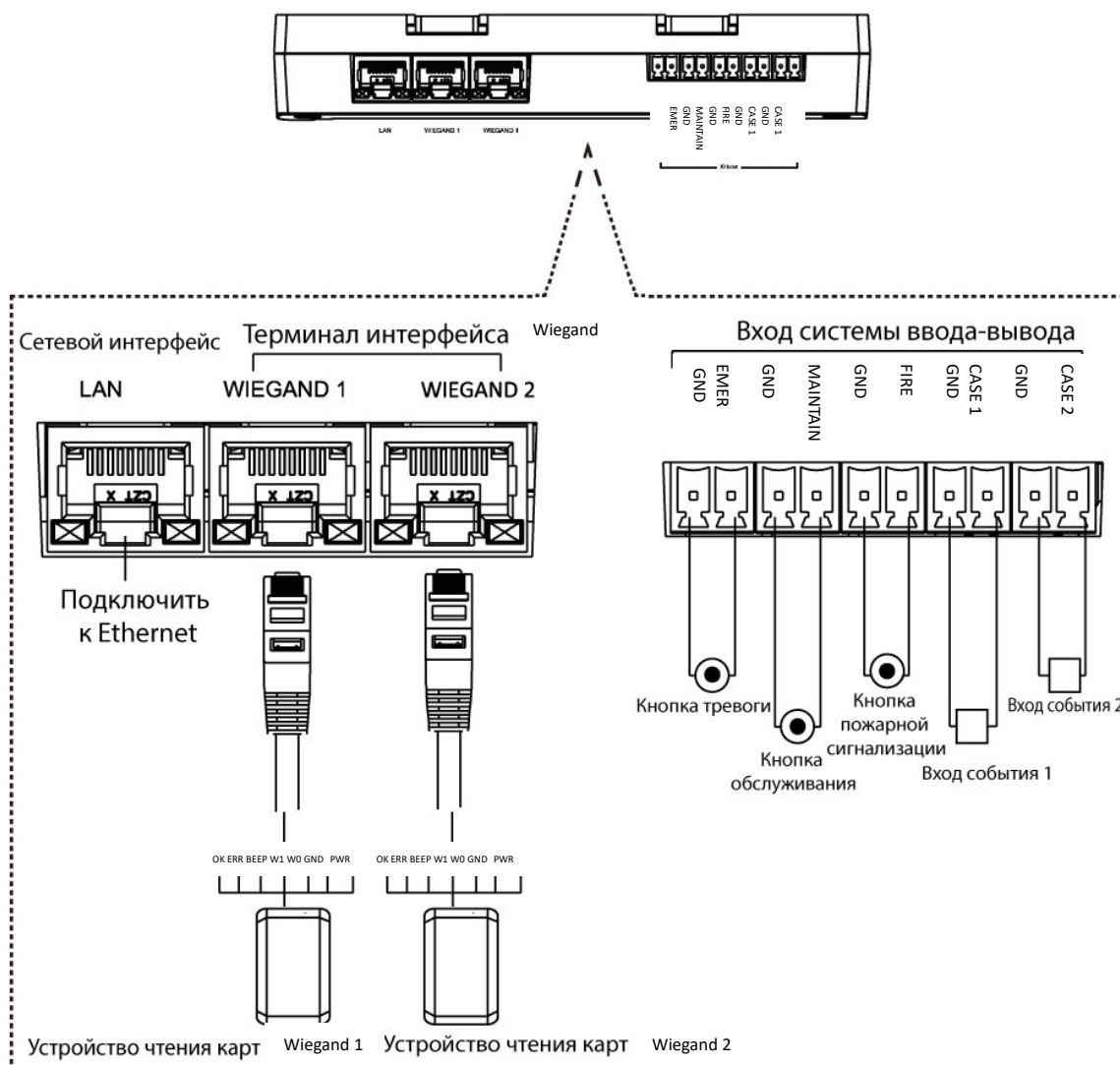

Примечания

- При срабатывании тревожной кнопки все реле переходят в замкнутое состояние. Этот алгоритм можно использовать на всех этажах.
- При срабатывании кнопки пожарной тревоги все реле переходят в разомкнутое состояние. Этот алгоритм нельзя использовать на всех этажах.
- При срабатывании кнопки технического обслуживания все реле переходят в разомкнутое состояние. Этот алгоритм нельзя использовать на всех этажах.

Последовательность интерфейса Wiegand выглядит следующим образом:

Последовательность интерфейса Wiegand

Оранжевый и белый	OK
Оранжевый	ERR
Зеленый и белый	BEEP
Синий	W1
Синий и белый	W0
Зеленый/коричневый и белый	GND
Коричневый	12V

Способ подключения проводки к нижней части устройства показан ниже:

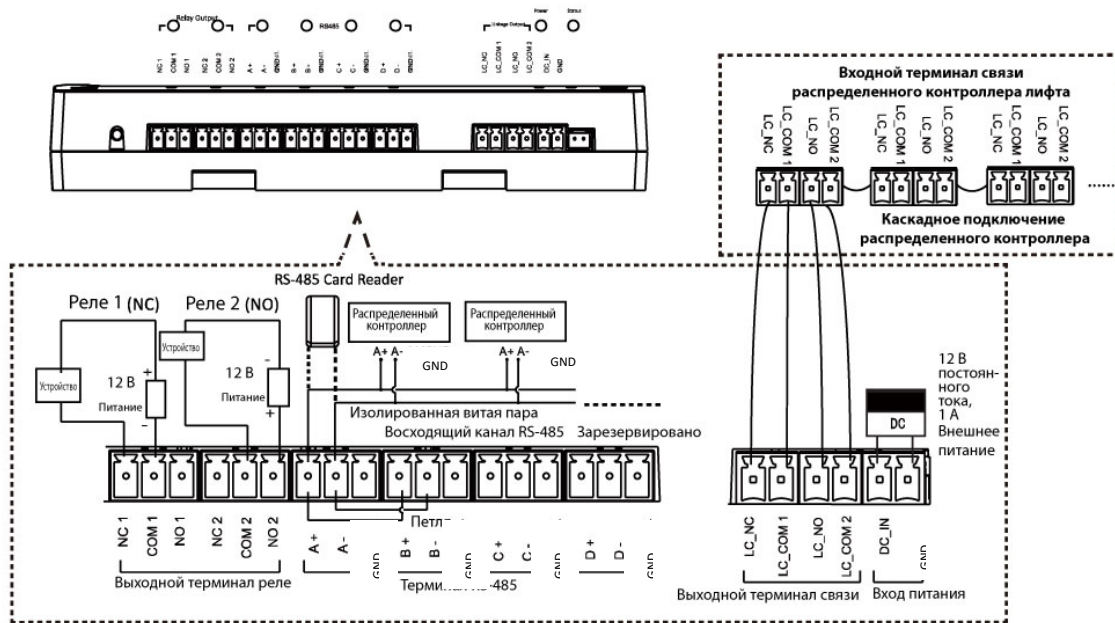

Примечание. Каждый пульт управления лифтом обеспечивает возможность использования до 24 децентрализованных контроллеров лифта, включая 8 децентрализованных контроллеров вызова, 8 автоматических кнопочных децентрализованных контроллеров и 8 кнопочных децентрализованных контроллеров.

Глава 5. Активация

Назначение

Необходимо активировать устройство перед первым входом в систему, Поддерживается активация через веб-клиент, инструмент SADP и программное обеспечение клиента iVMS-4200.

Стандартные значения терминала указаны ниже:

- Стандартный IP-адрес: 192.0.0.64.
- Стандартный номер порта: 8000.
- Стандартное имя пользователя: admin.

5.1. Активация устройства с помощью веб-клиента

Инструкция

1. Откройте веб-браузер.
2. При первом входе для открытия интерфейса активации устройства нужно ввести IP-адрес главного контроллера лифта.

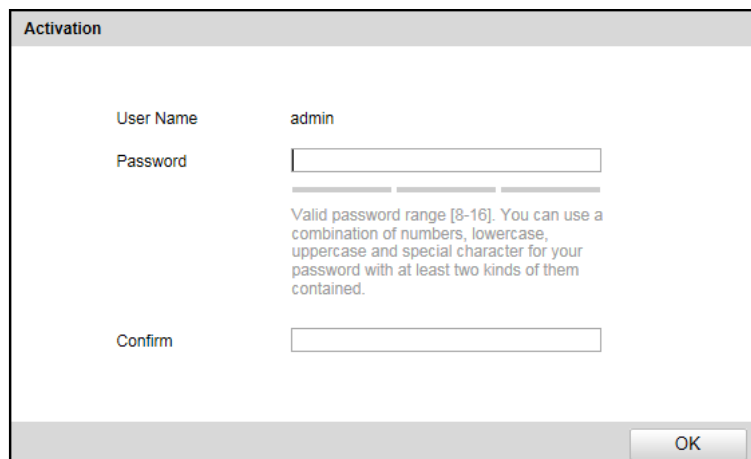

3. Введите пароль и подтвердите его.



РЕКОМЕНДУЕТСЯ НАДЕЖНЫЙ ПАРОЛЬ. Мы настоятельно рекомендуем создать надежный пароль по собственному выбору (с использованием не менее восьми символов, включая буквы верхнего и нижнего регистра, цифры и специальные символы), чтобы повысить безопасность вашего продукта. Также рекомендуется регулярно менять пароль, особенно в системах с высокой степенью безопасности. Еженедельная или ежемесячная смена пароля может улучшить безопасность вашего продукта.

4. Нажмите **ОК**, чтобы активировать устройство. Вход в веб-клиент будет выполнен автоматически.

Примечание. Устройство и компьютер должны находиться в одном IP-сегменте.

5.2. Активация устройства с помощью инструмента SADP

Назначение

Инструмент SADP используют для обнаружения устройств в сети, активации устройства и сброса пароля

устройства.

Инструкция

1. Это можно сделать с диска, который входит в комплект поставки устройства, либо с официального веб-сайта. Установите и запустите программу.

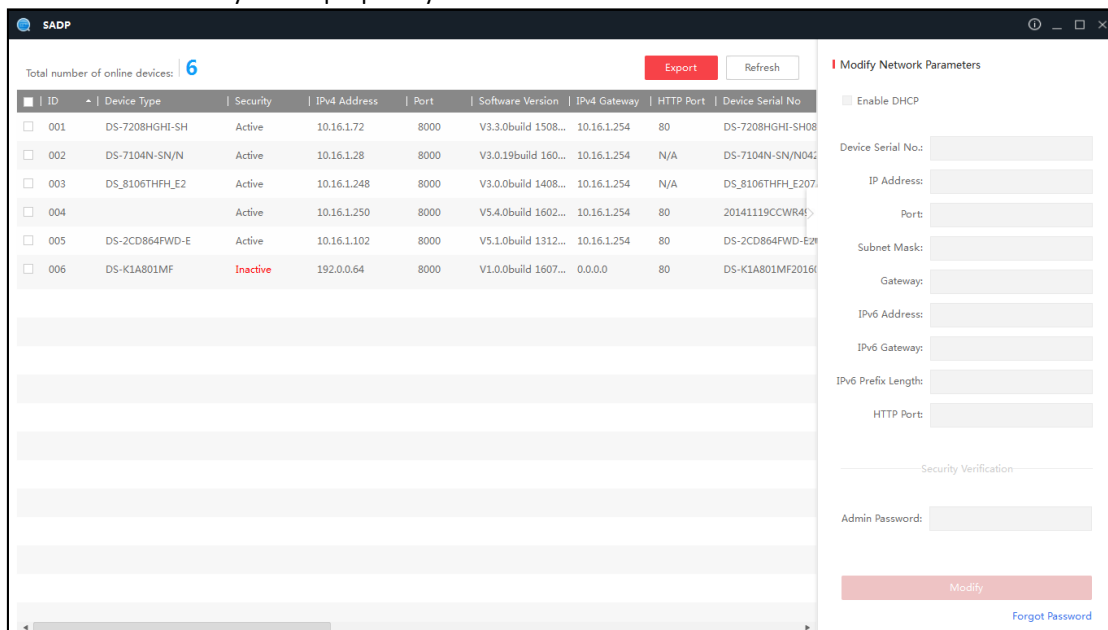

2. Выберите в списке неактивное устройство.
3. Создайте пароль в правой части окна и подтвердите его.



РЕКОМЕНДУЕТСЯ НАДЕЖНЫЙ ПАРОЛЬ. Мы настоятельно рекомендуем создать надежный пароль по собственному выбору (с использованием не менее восьми символов, включая буквы верхнего и нижнего регистра, цифры и специальные символы), чтобы повысить безопасность вашего продукта. Также рекомендуется регулярно менять пароль, особенно в системах с высокой степенью безопасности. Еженедельная или ежемесячная смена пароля может улучшить безопасность вашего продукта.

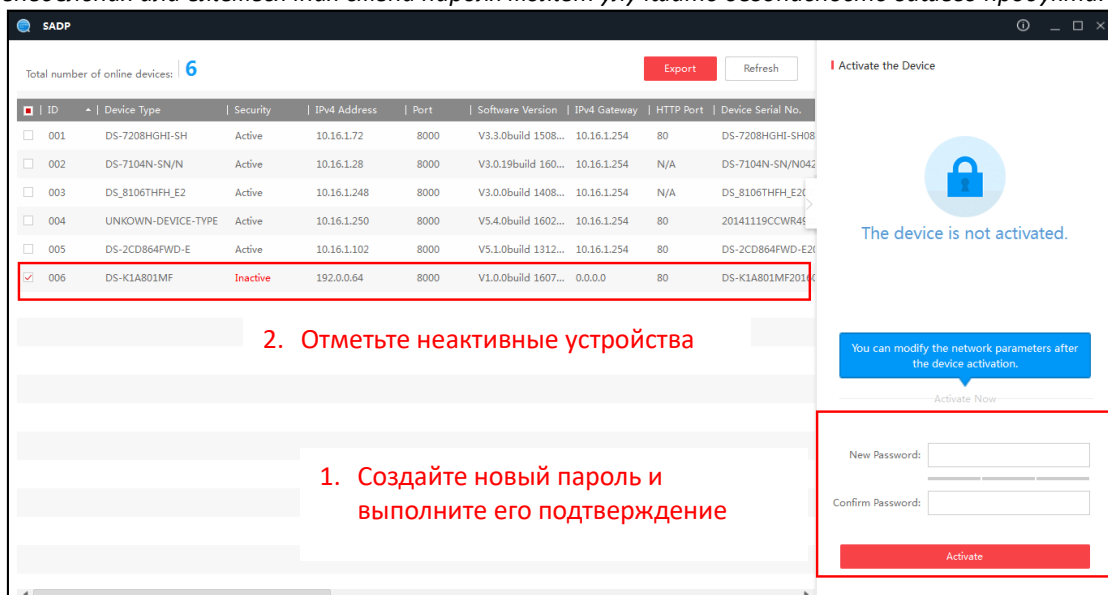

4. Нажмите **Активировать**. Устройство будет активировано. Или нажмите **Обновить**, чтобы обновить состояние устройства.
5. Выберите устройство и в ручном режиме отредактируйте его IP-адрес, номер порта, маску подсети, параметры шлюза и т. д. Или нажмите **DHCP**, чтобы включить DHCP.
6. Введите пароль и нажмите кнопку **Изменить**, чтобы применить настройки.

Примечание. Устройство и компьютер должны находиться в одном IP-сегменте.

The screenshot shows the SADP web interface. At the top, it says 'Total number of online devices: 6'. Below this is a table with columns: ID, Device Type, Security, IPv4 Address, Port, Software Version, IPv4 Gateway, HTTP Port, and Device Serial No. The table contains 6 rows, with the last row (ID 006) highlighted by a red box. To the right of the table is a 'Modify Network Parameters' form, also highlighted by a red box. The form includes fields for Device Serial No., IP Address, Port, Subnet Mask, Gateway, IPv6 Address, IPv6 Gateway, IPv6 Prefix Length, and HTTP Port. Below the form is a 'Security Verification' section with an 'Admin Password' field and a 'Modify' button. A 'Forgot Password' link is also visible.

1. Отметьте устройства, которые нужно отредактировать.

2. Отредактируйте параметры устройства.

3. Введите пароль и нажмите кнопку **Modify (Изменить)**, чтобы применить настройки.

5.3. Активация устройства с помощью клиентского программного обеспечения

Назначение

Клиент управления доступа iVMS-4200 — это клиентская система управления доступом для управления устройствами управления доступом.

Инструкция

1. Установите и запустите программу.

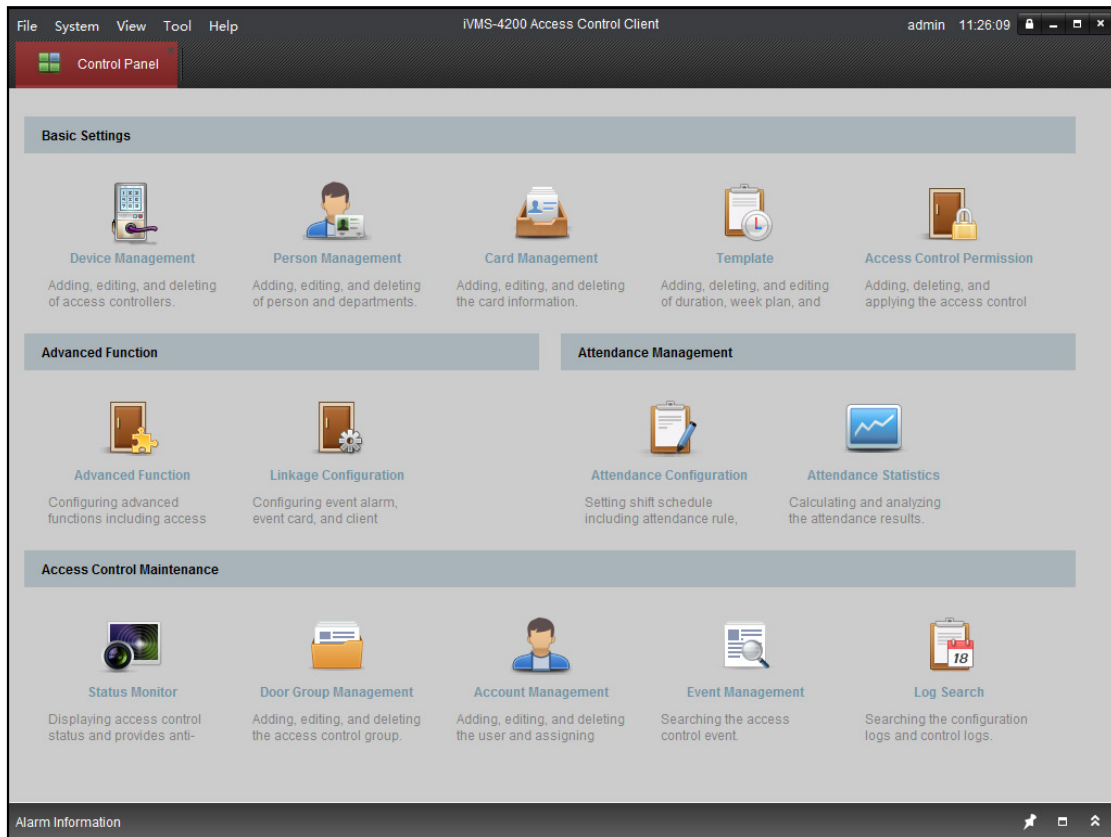

- Нажмите на значок «Управление устройствами», чтобы перейти в интерфейс управления устройствами.

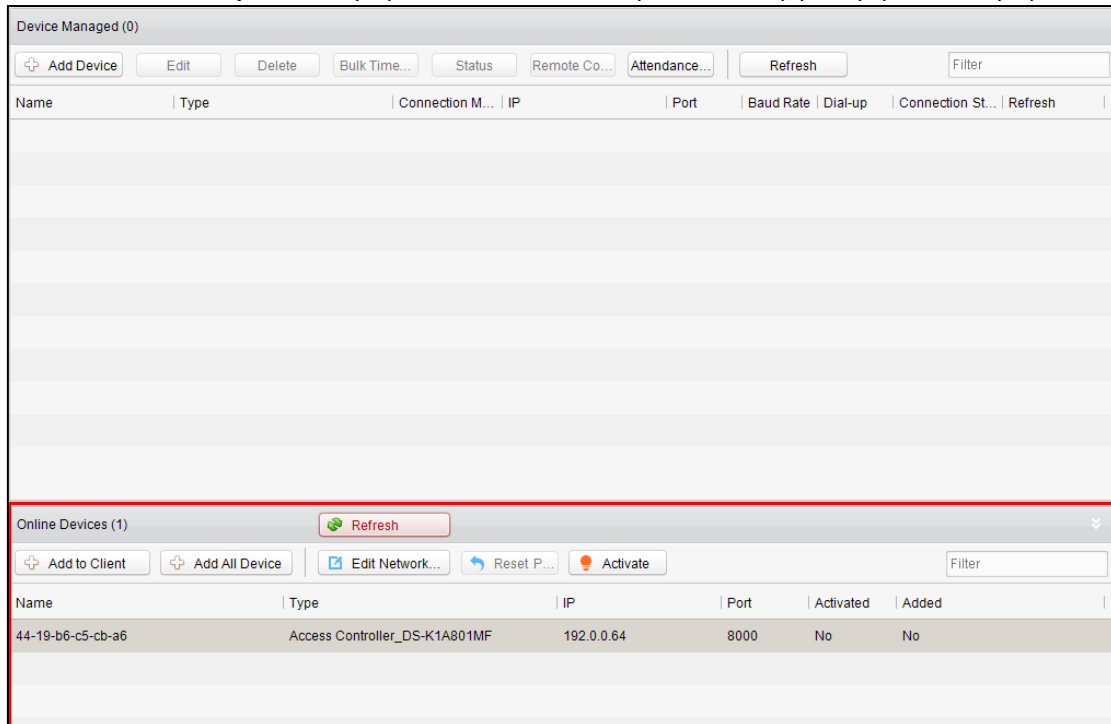

- Выберите в списке неактивное устройство.
- Нажмите кнопку «Активировать», чтобы вызвать всплывающее окно интерфейса активации.

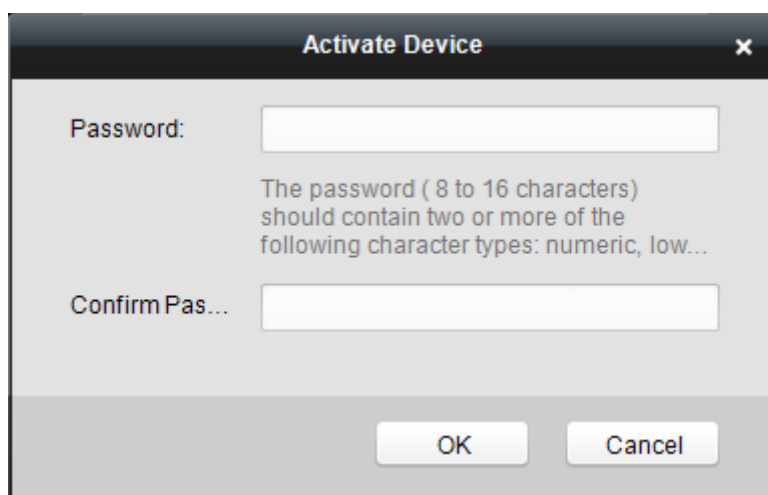

Activate Device

Password:

The password (8 to 16 characters) should contain two or more of the following character types: numeric, low...

Confirm Pas...

OK Cancel

5. Создайте новый пароль и подтвердите его.



РЕКОМЕНДУЕТСЯ НАДЕЖНЫЙ ПАРОЛЬ. Мы настоятельно рекомендуем создать надежный пароль по собственному выбору (с использованием не менее восьми символов, включая буквы верхнего и нижнего регистра, цифры и специальные символы), чтобы повысить безопасность вашего продукта. Также рекомендуется регулярно менять пароль, особенно в системах с высокой степенью безопасности. Еженедельная или ежемесячная смена пароля может улучшить безопасность вашего продукта.

6. Нажмите кнопку «**OK**», чтобы начать процесс активации.
7. Нажмите , чтобы указать IP-адрес, маску подсети, основной шлюз и номер порта устройства.
8. Введите пароль и нажмите **OK**, чтобы применить настройки.

Примечание. Устройство и компьютер должны находиться в одном IP-сегменте.

Глава 6. Работа с веб-клиентом

6.1. Обзор

6.1.1. Введение

Получить доступ к контроллеру лифта для осуществления удаленного управления контроллером можно через веб-браузер. Через веб-клиент можно управлять лифтом, проверять состояние его работы и настраивать параметры лифта.

6.1.2. Рабочая среда

Операционная система: Microsoft Windows XP SP1 или более поздняя версия

Процессор: Intel Pentium 2,0 ГГц или лучше

ОЗУ: 1 ГБ или больше

Дисплей: разрешение от 1024 X 768 или выше

Веб-браузер: Internet Explorer 8.0 или более поздняя версия; Mozilla Firefox 5.0 или более поздняя версия; Google Chrome 18 или более поздняя версия

6.2. Вход и выход из веб-клиента

Перед началом работы

Убедитесь, что устройство активировано. Подробную информацию см. в разделе 5.1 Активация устройства с помощью веб-клиента.

6.2.1. Вход

Инструкция

1. Откройте веб-браузер и введите IP-адрес устройства в поле адреса.
2. Нажмите клавишу **Enter** на клавиатуре, чтобы открыть страницу входа в систему.

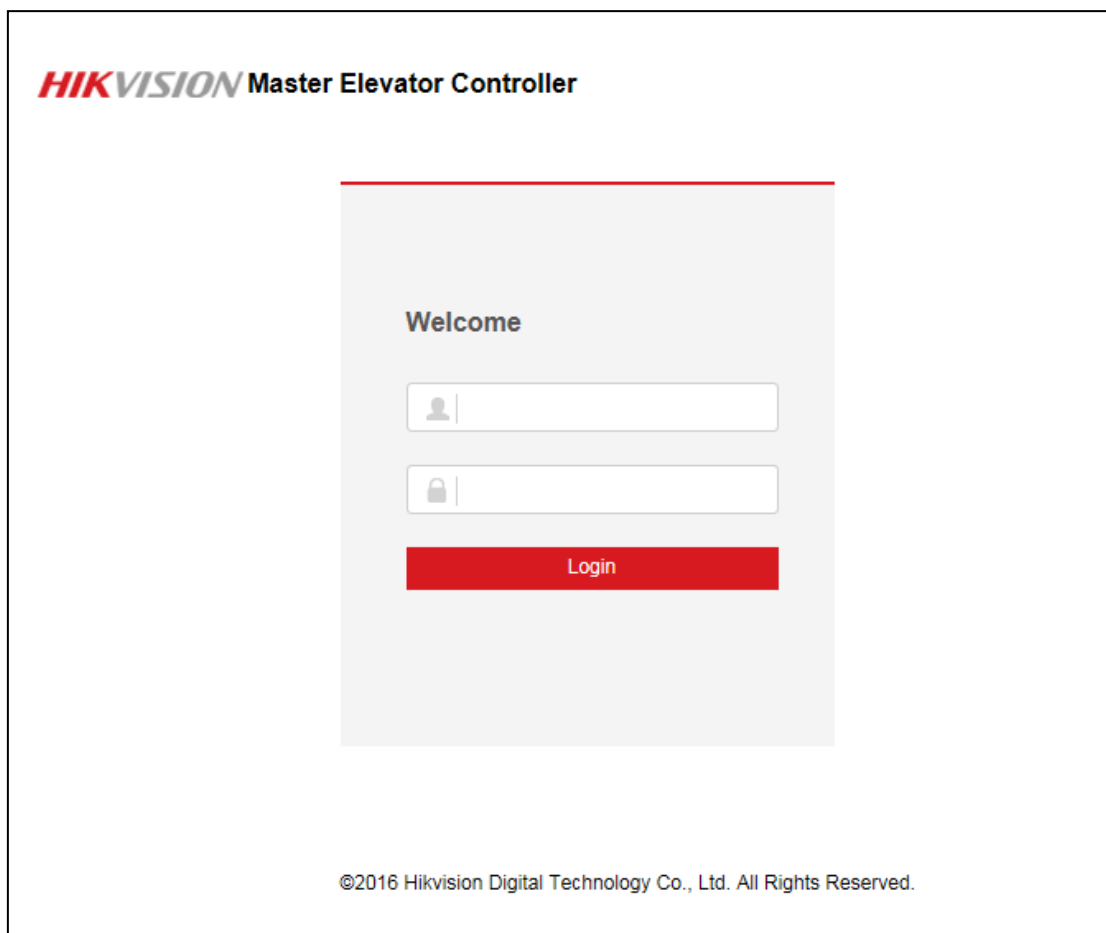

3. Введите имя пользователя и пароль.
4. Нажмите **Войти**, чтобы войти в веб-клиент устройства.

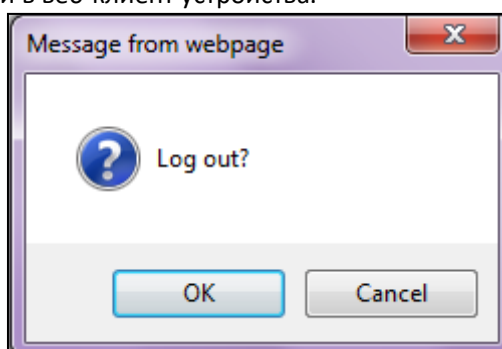

Примечания

- Активируйте устройство перед входом в систему. Подробную информацию см. в разделе 5.1 Активация устройства с помощью веб-клиента.
- IP-адрес устройства будет заблокирован после пяти неудачных попыток входа в систему. Блокировка длится 30 минут.
- Одновременно в сети могут находиться до 16 веб-клиентов.

6.2.2. Выход

Инструкция

1. Нажмите кнопку **Выйти** в правом верхнем углу интерфейса веб-клиента.
2. Нажмите **Да** во всплывающем диалоговом окне, чтобы выйти.

6.3. Настройка устройства через веб-клиент

6.3.3. Настройки системы

Управление информацией об устройстве

Инструкция

1. Нажмите **Настройки системы > Информация об устройстве**, чтобы открыть интерфейс информации об устройстве.

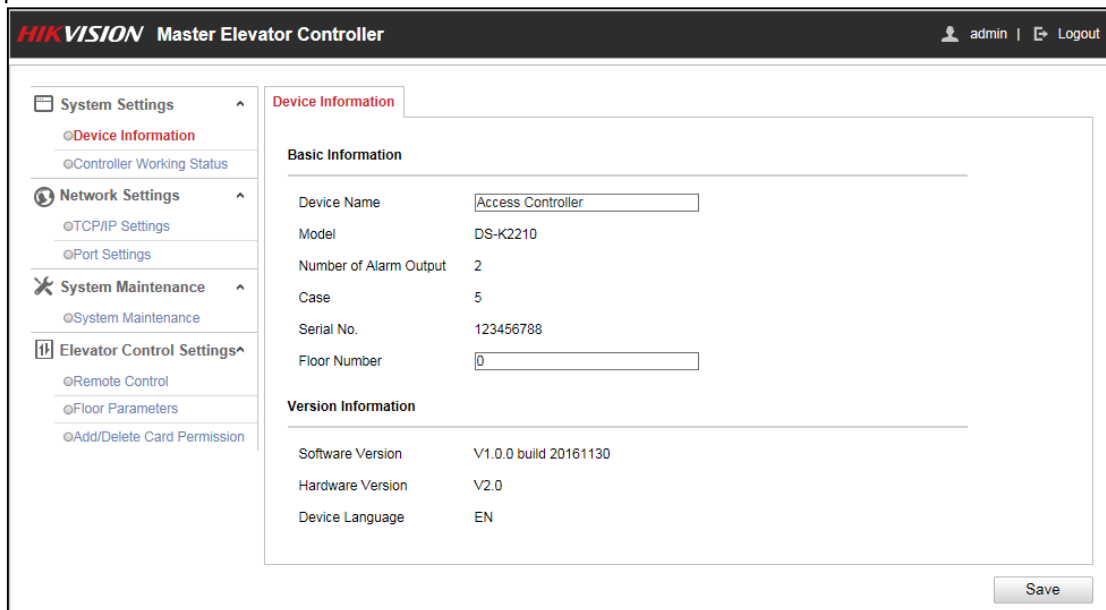

The screenshot displays the HIKVISION Master Elevator Controller web interface. The top navigation bar includes the HIKVISION logo, the title 'Master Elevator Controller', and a user profile 'admin' with a 'Logout' button. A left sidebar contains a menu with categories: System Settings (Device Information, Controller Working Status), Network Settings (TCP/IP Settings, Port Settings), System Maintenance (System Maintenance), and Elevator Control Settings (Remote Control, Floor Parameters, Add/Delete Card Permission). The main content area is titled 'Device Information' and is divided into two sections: 'Basic Information' and 'Version Information'. The 'Basic Information' section contains fields for Device Name (Access Controller), Model (DS-K2210), Number of Alarm Output (2), Case (5), Serial No. (123456788), and Floor Number (0). The 'Version Information' section shows Software Version (V1.0.0 build 20161130), Hardware Version (V2.0), and Device Language (EN). A 'Save' button is located at the bottom right of the form.

Basic Information	
Device Name	Access Controller
Model	DS-K2210
Number of Alarm Output	2
Case	5
Serial No.	123456788
Floor Number	0

Version Information	
Software Version	V1.0.0 build 20161130
Hardware Version	V2.0
Device Language	EN

2. Проверьте основную информацию устройства (в том числе имя устройства, тип устройства, номер выхода сигнализации, корпус, серийный номер устройства и номер этажа) и сведения о версии (в том числе версию программного обеспечения, язык устройства и версию аппаратного обеспечения).
3. (Дополнительно) Измените имя устройства и номер этажа.
4. Нажмите **Сохранить**, чтобы сохранить настройки.

Проверка рабочего состояния контроллера

Инструкция

1. Нажмите **Настройки системы > Рабочее состояние контроллера**, чтобы открыть интерфейс рабочего состояния контроллера.

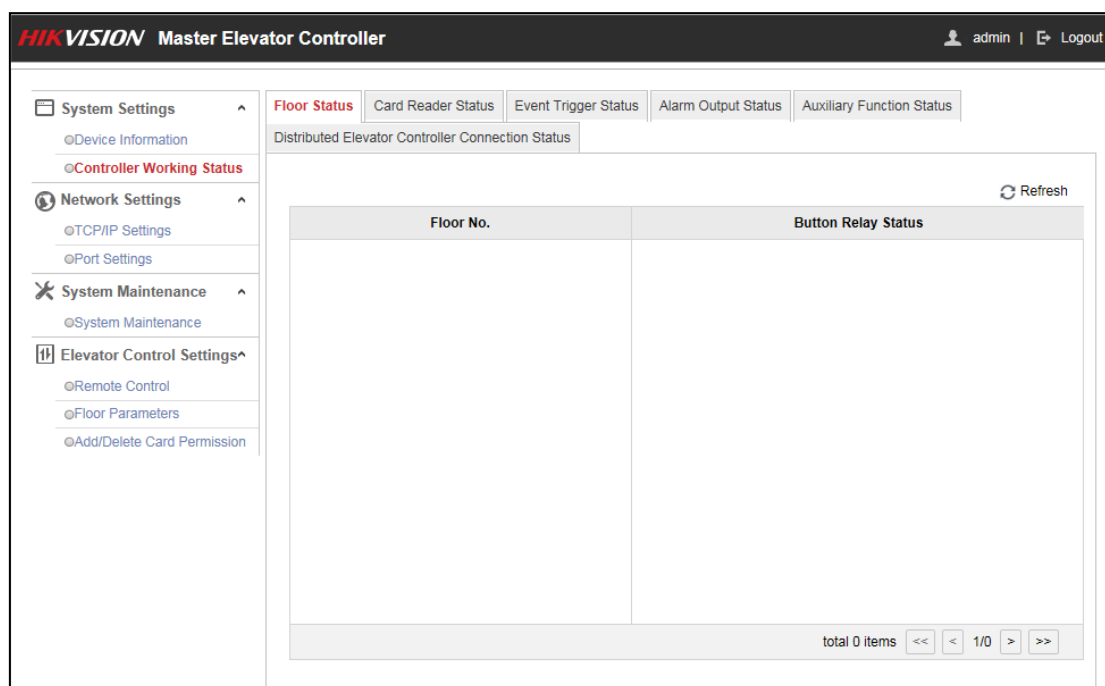

2. Проверьте состояние этажа, устройства чтения карт, триггера событий, выхода сигнализации, вспомогательной функции и соединения распределенного контроллера лифта. Подробную информацию см. в Таблице 6. 1.

Таблица 6. 1. Таблица информации о состоянии

Состояние этажа	Номер состояния этажа
	Состояние реле кнопки: открыто, закрыто
Состояние устройства чтения карт	Номер устройства чтения карт
	Состояние нахождения в сети: в сети, не в сети
	Состояние защиты от несанкционированного доступа: открыто, закрыто
	Тип проверки: карта, карта и пароль, карта или пароль, отпечаток пальца, отпечаток пальца и пароль, карта или отпечаток пальца, карта и отпечаток пальца, карта и отпечаток пальца и пароль, идентификатор сотрудника и пароль и т. д.
Состояние триггера событий	Номер триггера событий
	Статус: сработал, не сработал
Состояние выхода сигнализации	Номер выхода сигнализации
	Статус: сработал, не сработал
Состояние дополнительных функций	Состояние источника питания
	Добавлена карта
	Защита от несанкционированного доступа главного контроллера
Состояние подключения распределенного контроллера лифта	Номер распределенного контроллера лифта
	Статус: в сети, не в сети

6.3.4. Параметры сети

Настройка TCP/IP

Инструкция

1. Нажмите **Параметры сети > Настройки TCP/IP**, чтобы открыть интерфейс настройки TCP/IP.

The screenshot shows the 'TCP/IP Settings' page in the HIKVISION Master Elevator Controller. The left sidebar contains a navigation menu with categories: System Settings, Network Settings (selected), System Maintenance, and Elevator Control Settings. Under Network Settings, 'TCP/IP Settings' is selected. The main content area is titled 'TCP/IP Settings' and contains two sections: 'Basic Settings' and 'Advanced Settings'. The 'Basic Settings' section includes:

- NIC Type: Auto (dropdown menu)
- IPv4 Address: 10.15.5.192 (text input)
- Subnet Mask: 255.255.255.0 (text input)
- Default Gateway: 10.15.5.254 (text input)
- MAC Address: aa-bb-01-cc-02-dd (text input)
- MTU: 1500 (text input)

 The 'Advanced Settings' section includes:

- DNS Server Address 1: (empty text input)
- DNS Server Address 2: (empty text input)

 A 'Save' button is located at the bottom right of the form.

2. Просмотрите или измените параметры сети устройства. Можно установить тип сетевого адаптера, IPv4-адрес устройства, маску подсети, шлюз по умолчанию, адрес сервера DNS1 и адрес сервера DNS2. Также можно проверить MAC-адрес и MTU.
3. Нажмите **Сохранить**, чтобы сохранить настройки.

Настройки порта

Инструкция

1. Нажмите **Параметры сети > Настройки порта**, чтобы открыть интерфейс настроек порта.

The screenshot shows the 'Port Settings' page in the HIKVISION Master Elevator Controller. The left sidebar is the same as in the previous screenshot, but 'Port Settings' is selected under Network Settings. The main content area is titled 'Port Settings' and contains two text input fields:

- Device Port No.: 8000
- HTTP Port No.: 80

 A 'Save' button is located at the bottom right of the form.

2. Просмотрите и измените номер порта устройства и HTTP-порт.
3. Нажмите **Сохранить**, чтобы сохранить настройки.

Примечания

- Номер порта по умолчанию — 8000.
- Номер HTTP-порта по умолчанию — 80.

6.3.5. Обслуживание системы

Инструкция

1. Нажмите **Обслуживание системы > Обслуживание системы**, чтобы открыть соответствующий интерфейс.

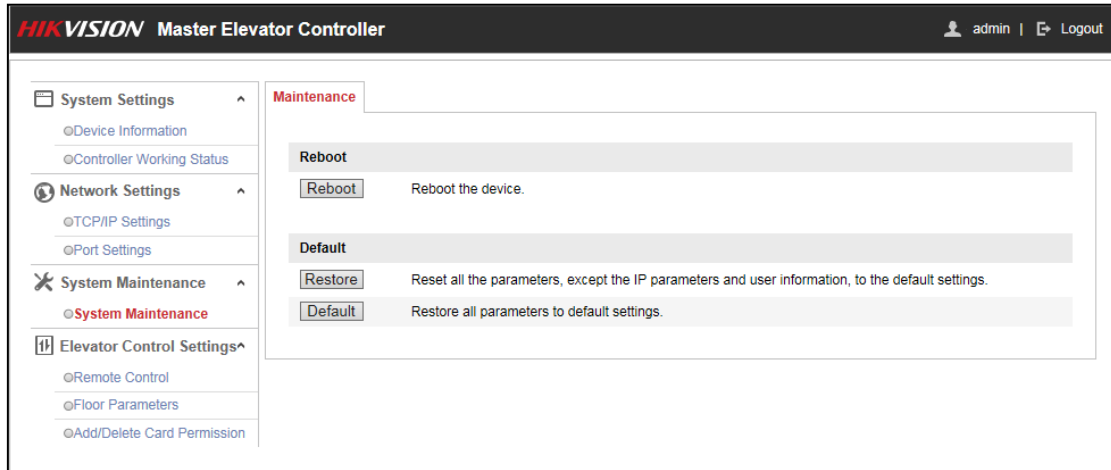

2. Нажмите **Перезагрузить**, чтобы удаленно перезагрузить устройство.
Как вариант, нажмите **Восстановить**, чтобы сбросить все параметры, кроме параметров IP-адреса и параметров и информации пользователя, к значениям по умолчанию.
Как вариант, нажмите **По умолчанию**, чтобы сбросить все параметры к значениям по умолчанию.

6.3.6. Настройки управления лифтом

Настройка удаленного управления

Инструкция

1. Нажмите **Настройки управления лифтом > Удаленное управление**, чтобы открыть интерфейс удаленного управления.

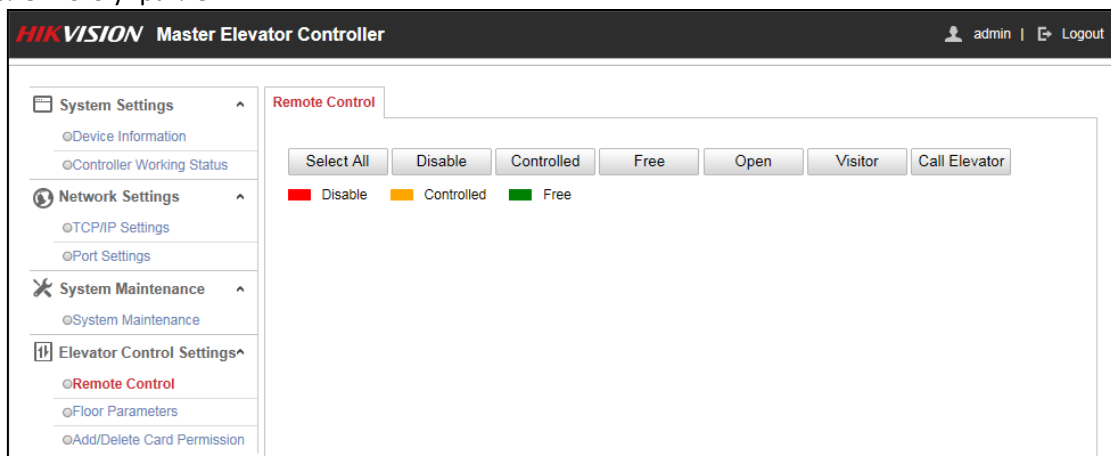

2. Отметьте кнопку этажа, которой нужно управлять (можно отметить несколько пунктов).
Или нажмите **Выбрать все**, чтобы отметить все кнопки этажей.
3. Нажмите кнопку управления в интерфейсе, чтобы управлять кнопкой этажа. Можно выбрать состояние **Отключен**, **Под управлением**, **Свободен**, **Открыт**, **Посетитель (вызов лифта посетителем)** или **Вызов лифта (вызов лифта жильцом)**.
Отключен: лифт не будет останавливаться на выбранном этаже.

Под управлением: чтобы нажать кнопку этажа, нужно считать карту. После этого лифт сможет подняться на выбранный этаж.

Свободен: выбранная кнопка этажа будет работать все время.

Открыт: кнопка этажа будет работать в течение определенного периода времени.

Посетитель: лифт опустится на первый этаж. Посетитель может нажать только выбранную кнопку этажа.

Вызов лифта: вызов лифта на выбранный этаж.

Примечания

- Нельзя управлять лифтом через другое клиентское программное обеспечение, если состояние лифта изменится.
- Одновременно лифтом может управлять только один клиент.
- Клиент, который управляет лифтом, может получать информацию о сигнализации и состоянии лифта, а другие клиенты — нет.
- ■ — кнопка этажа отключена; ■ — кнопка этажа находится под управлением; ■ — кнопка этажа свободна.

Настройка параметров этажей

Инструкция

1. Нажмите **Настройки управления лифтом > Параметры этажей**, чтобы открыть интерфейс параметров этажей.

2. Задайте необходимые параметры этажей.

Номер этажа: Задайте номер этажа.

Имя этажа: Задайте имя этажа.

Открытие двери первой картой: Выберите, чтобы включить или отключить работу первой карты.

Дверь не будет закрываться в течение указанного периода времени после считывания первой карты.

Время действия реле этажа: Время отключения реле после считывания обычной карты. Обозначает доступную длительность использования кнопки лифта после присвоения разрешения карте.

По умолчанию время действия составляет 5 с.

Время задержки управления лифтом: Продолжительность использования лифта посетителями.

По умолчанию время задержки составляет 5 с.

Люди с ограниченными возможностями: Дверь может открываться с соответствующей задержкой после того, как человек с ограниченными возможностями считывает карту.

Продолжительность по умолчанию — 15 с.

Первая карта:

Установите длительность открытия двери для функции «Открытие двери первой картой».

Продолжительность по умолчанию — 10 мин.

3. Нажмите **Сохранить**, чтобы сохранить настройки.
4. Измените номер этажа и повторите шаги 2 и 3, чтобы настроить другие параметры этажей.

Добавление и удаление разрешений карт

Добавление разрешений карт

1. Нажмите **Настройки лифта > Добавить/удалить разрешение карты > Добавление разрешения карты**, чтобы открыть интерфейс добавления разрешения карты.

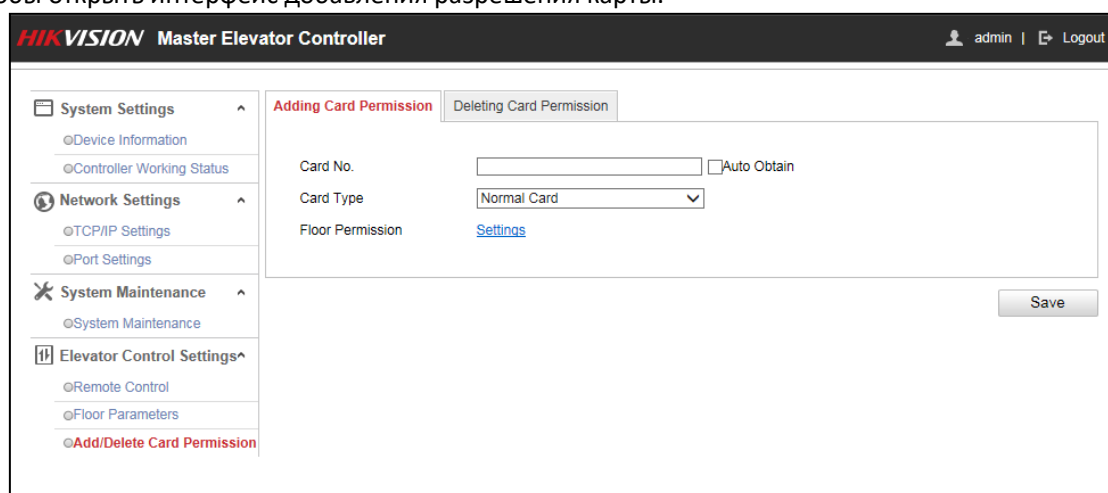

2. Введите номер карты.
Как вариант, отметьте пункт **Получить автоматически** и проведите карту перед устройством чтения карт, чтобы получить номер карты.
3. Выберите тип карты из выпадающего списка.
Можно выбрать обычную карту, карту для людей с ограниченными возможностями, карту в черном списке, карту проверки, карту принуждения, карту суперпользователя, карту посетителя и карту отмены. Подробнее о картах см. в Таблице 6.2.

Таблица 6. 2. Описание типов карт

Тип карты	Описание
Обычная карта	По умолчанию установлена обычная карта.
Карта для людей с ограниченными возможностями	дверь будет открыта в течение заданного периода времени для держателя карты.
Карта в черном списке	Будет загружено действие по проведению карты, а кнопка не сработает.
Карта проверки	действие проведения карты может использоваться для проверки рабочего состояния контролеров. Для контролеров также можно настроить разрешение доступа.
Карта принудительного открытия	проведите картой, чтобы принудительно открыть дверь. В то же время клиент может сообщить о необходимости принудительного открытия двери.
Карта суперпользователя	картой можно открыть любую дверь, связанную с контроллером, во время действия заданного графика.
Карта посетителя	Считать карту можно ограниченное количество раз. Настройте этот параметр в программном обеспечении клиента.
Карта отключения	Проведите картой перед сканером, чтобы отключить сигнализацию.

- Нажмите **Настройки**, чтобы открыть интерфейс настройки разрешений этажей.

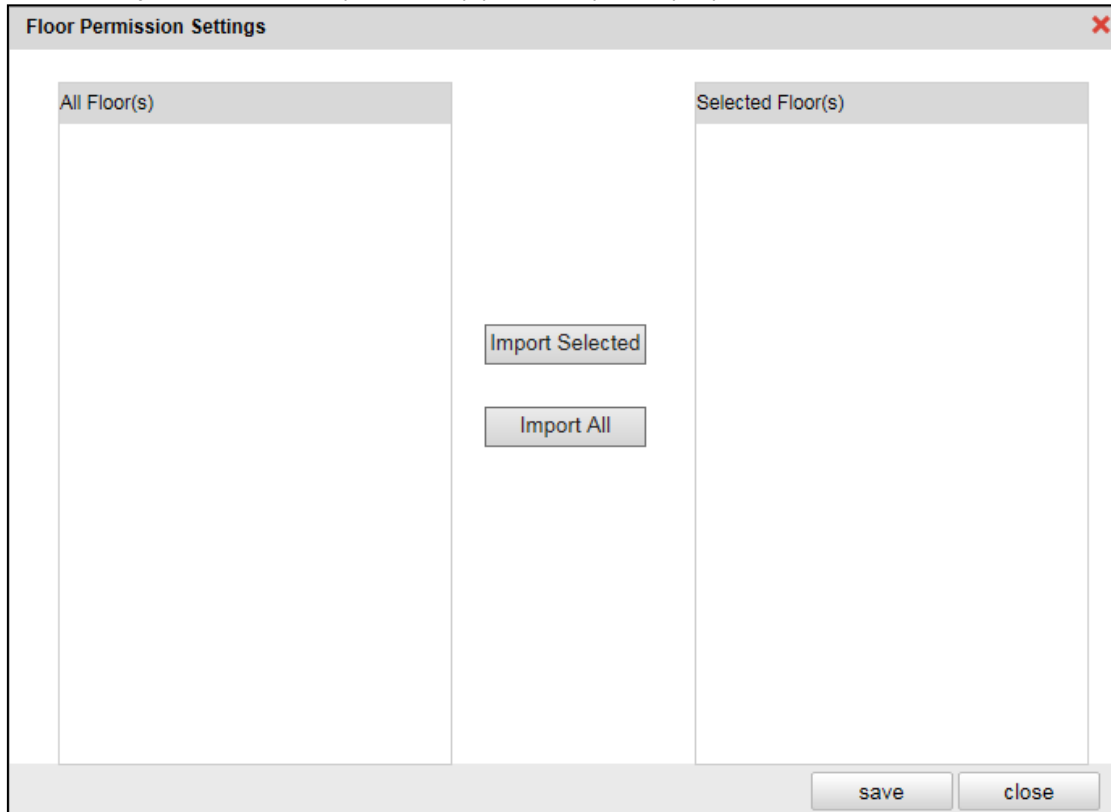

- Отметьте этажи в списке всех этажей и нажмите **Импортировать** выбранный элемент, чтобы импортировать выбранные этажи в список соответствующих этажей.
- Нажмите **Сохранить**, чтобы сохранить настройки. Окно закроется автоматически. Настроенная карта будет содержать выбранные разрешения для этажей.
- Нажмите **Сохранить** в интерфейсе **Добавление разрешений карт**, чтобы сохранить настройки.

Удаление разрешений карт

Инструкция

- Нажмите **Настройки лифта > Добавить/удалить разрешение карты > Удаление разрешений карт**, чтобы открыть интерфейс удаления разрешений карт.

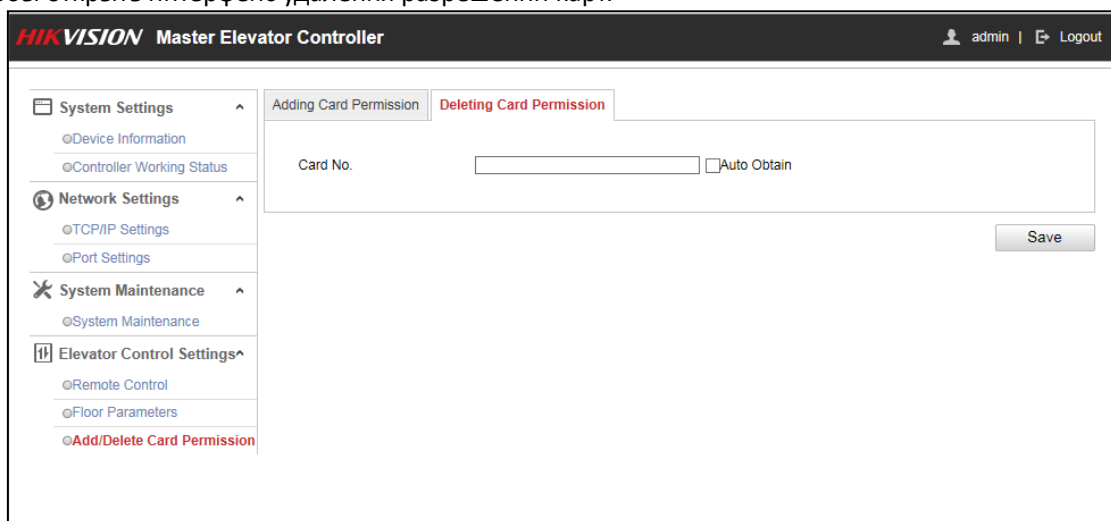

- Введите номер карты.
Как вариант, отметьте пункт «Получить автоматически» и проведите карту перед устройством чтения карт, чтобы получить номер карты.
- Нажмите **Сохранить**. Разрешение карты будет удалено.

Глава 7. Клиент

7.1. Обзор клиентского программного обеспечения iVMS-4200

7.1.1. Описание

Клиент управления доступа iVMS-4200 — это клиентская система управления доступом для управления устройствами управления доступом. Благодаря интуитивно понятным и простым в использовании операциям он выполняет множество функций, в том числе управление устройствами управления доступом, управление персоналом и картами, настройку разрешений, управление состоянием дверей, управление посещаемостью, поиск событий и т. д.

В этом руководстве пользователя описаны функции, настройки и эксплуатация клиента управления доступом iVMS-4200. Для обеспечения правильности использования и стабильности клиента, ознакомьтесь с приведенной ниже информацией и внимательно прочитайте руководство перед установкой и эксплуатацией.

7.1.2. Рабочая среда

Операционная система: Microsoft Windows 7/Windows 2008 R2/Windows 8.1/Windows 10 (32-битная или 64-битная), Windows XP SP3 (32-битная)

Процессор: Intel Pentium IV 3,0 ГГц или лучше

Память: 2 ГБ или больше

Видеокарта: RADEON серии X700 или лучше

ГПУ: 256 МБ или больше

Примечания

- Эти требования нужно соблюдать для обеспечения высокой стабильности и производительности клиента.
- Программное обеспечение не поддерживает 64-битные операционные системы. Вышеупомянутая 64-битная операционная система относится к системе, которая также поддерживает 32-разрядные приложения.

7.1.3. Производительность клиента

Параметры производительности клиента приведены в таблице ниже:

Производительность клиента	Количество
Учетная запись пользователя	Поддерживается до 16 учетных записей пользователя (в том числе суперпользователя)
Устройство контроля доступа	Поддерживается до 16 устройств управления доступом
Точка управления доступом	Поддерживается до 64 точек управления доступом (дверей)
Сотрудники	Поддерживается до 2000 пользователей
Карта	Поддерживается до 2000 карт
Отдел	Поддерживается до десяти уровней отделов

7.2. Регистрация пользователя и вход в систему

Во время первого входа в программное обеспечение клиента сначала нужно зарегистрировать суперпользователя.

7.2.1. Регистрация пользователя

Инструкция

1. Дважды нажмите на значок  на рабочем столе, чтобы запустить клиент.

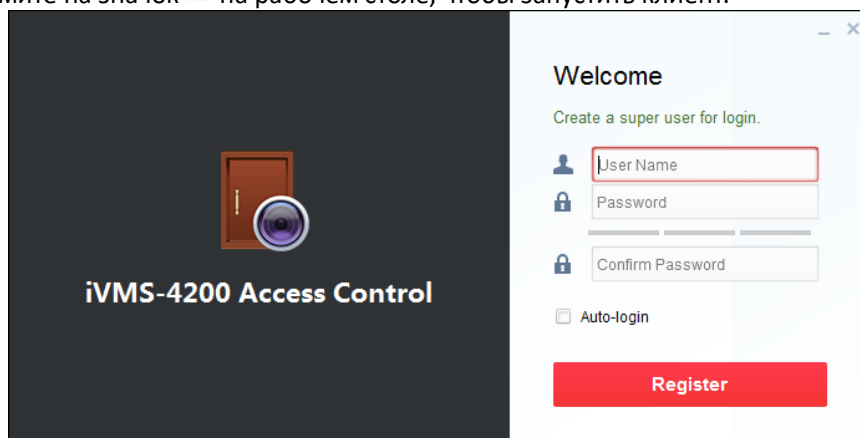

2. Введите имя суперпользователя, его пароль и подтвердите пароль во всплывающем окне.
3. При необходимости установите флажок **Входить автоматически** для автоматического входа в программу.
4. Нажмите **Зарегистрировать**. Затем можно войти в программное обеспечение в качестве суперпользователя.



- ◆ *Имя пользователя не должно содержать следующие символы: / \ : * ? " < > |. Длина пароля должна составлять не менее восьми символов.*
- ◆ *Для обеспечения защиты своих данных мы настоятельно рекомендуем изменить пароль по своему усмотрению (с использованием не менее восьми символов, включая буквы верхнего и нижнего регистра, цифры и специальные символы), чтобы повысить безопасность вашего продукта.*
- ◆ *Лицо, выполняющее установку и/или конечный пользователь несет ответственность за надлежащую настройку всех паролей и других параметров безопасности.*

При открытии клиента управления доступом iVMS-4200 после регистрации можно войти в программное обеспечение клиента с использованием зарегистрированного имени пользователя и пароля.

7.2.2. Вход

Инструкция

1. Введите имя и пароль зарегистрированного пользователя.

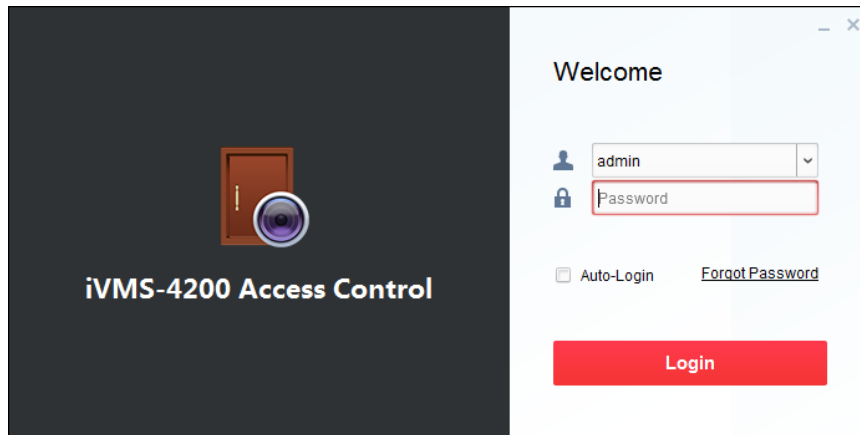

2. При необходимости установите флажок **Входить автоматически** для автоматического входа в программу.
3. Как вариант, если вы забыли свой пароль, нажмите **Забыли пароль?** и запомните зашифрованную строку, которая появится во всплывающем окне. Обратитесь к своему поставщику и отправьте ему зашифрованную строку, чтобы сбросить пароль.
4. Нажмите **Войти**.

7.2.3. Функциональные модули

Панель управления клиентом управления доступом, которая отображается после входа в систему, описана в таблице ниже:

Панель управления клиентом управления доступом iVMS-4200:

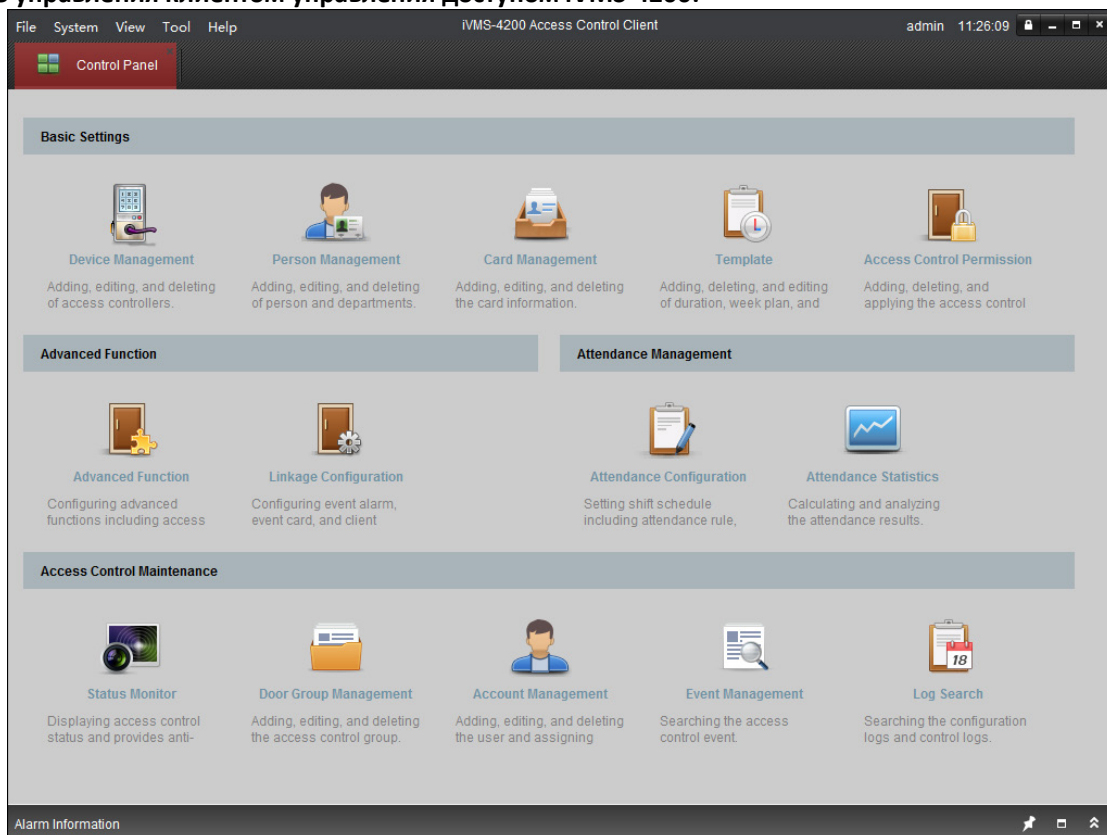

Строка меню:

Файл	Выход	Выход из клиента управления доступом iVMS-4200.
Система	Блокировка	Операции, связанные с блокировкой экрана. Чтобы разблокировать экран, снова войдите в клиент.
	Сменить пользователя	Смена активного пользователя.
	Импорт параметров	Импорт файла конфигурации клиента с компьютера.
	Экспорт параметров	Экспорт файла конфигурации клиента на компьютер.
	Автоматическое резервное копирование	Автоматическое резервное копирование базы данных, в том числе пользователей, данных посещаемости и данных разрешений.
Вид	Управление устройством	Открывает страницу управления устройством.
	Настройка посещаемости	Открывает страницу настроек посещаемости.
	Статистика посещаемости	Открывает страницу статистики посещаемости.
	Управление пользователями	Открывает страницу управления пользователями.
	Управление картами	Открывает страницу управления картами.
	Шаблон	Открывает страницу шаблонов.
	Разрешения управления доступом	Открывает страницу разрешений управления доступом.
	Расширенные функции	Открывает страницу расширенных функций.
	Монитор состояния	Открывает страницу монитора состояния.
	Настройка привязки	Открывает страницу настроек привязки.
	Управление группами дверей	Открывает страницу управления группами дверей.
	Управление учетной записью	Открывает страницу управления учетной записью.
	Обработка событий	Открывает страницу обработки событий.
	Поиск по журналу	Открывает страницу поиска по журналу.
Панель управления	Вход в интерфейс панели управления.	
Инструменты	Поиск разрешений управления доступом	Поиск добавленных разрешений управления доступом.
	Устройство чтения карт	Настройка параметров устройства чтения карт.
	Аппарат для снятия отпечатков пальцев	Настройка параметров аппарата для снятия отпечатков пальцев.
	Сервер хранения	Настройка параметров сервера хранения.
	Настройки системы	Открывает страницу настроек системы.
	Подсчет количества людей	Открывает страницу подсчета людей.
	Применить параметры	Применяет настройки клиента к соответствующему устройству управления доступом.
	Настройки охранной сигнализации	Установка состояния сигнализации устройств управления доступом.
Справка	Руководство пользователя (F1)	Нажмите, чтобы открыть руководство пользователя. Также это можно сделать, нажав клавишу F1 на клавиатуре.
	Язык	Выбор языка интерфейса клиента. Язык сменится после перезагрузки программы.
	О программе	Просмотр основной информации о программном обеспечении клиента.

Клиент управления доступом iVMS-4200 состоит из описанных ниже подмодулей.

	Управление устройством	Модуль управления устройством обеспечивает добавление, редактирование и удаление контроллеров доступа.
	Управление пользователями	Модуль управления пользователями обеспечивает добавление, редактирование и удаление пользователей и отделов.
	Управление картами	Модуль управления картами обеспечивает добавление, редактирование и удаление информации с карт.
	Шаблон	Модуль шаблонов обеспечивает добавление, редактирование и удаление продолжительности, плана недели и нерабочих дней.
	Разрешения управления доступом	Модуль разрешений управления доступом обеспечивает добавление, удаление и применение разрешений управления доступом.
	Расширенные функции	Модуль расширенных функций обеспечивает настройку расширенных функций, в том числе типа управления доступом, защиты от преодоления системы безопасности, множественной блокировки и т. д.
	Настройка привязки	Модуль настройки привязки предоставляет конфигурацию сигнализации на основе событий, карт событий и привязки клиента.
	Настройка посещаемости	Модуль настройки посещаемости предоставляет параметры расписания смен, в том числе правила посещаемости, контрольную точку посещаемости, график нерабочих дней и т. д.
	Статистика посещаемости	Модуль статистики посещаемости обеспечивает расчет и анализ результатов посещаемости.
	Монитор состояния	Модуль монитора состояния отображает состояние управления доступом и обеспечивает функцию блокировки.
	Управление группами дверей	Модуль управления группами дверей обеспечивает добавление, редактирование и удаление групп управления доступом.
	Управление учетной записью	Модуль управления учетными записями обеспечивает добавление, редактирование и удаление пользователей и назначение разрешений.
	Обработка событий	Модуль обработки событий позволяет настроить условие поиска для поиска события управления доступом.
	Поиск по журналу	Модуль поиска по журналу обеспечивает поиск журналов конфигурации и журналов управления.

Для легкого доступа к функциональным модулям нажмите кнопку навигации на панели управления или выберите функциональный модуль из меню **Вид**.

Проверить информацию, в том числе текущего пользователя и время, можно в правом верхнем углу главной страницы.

7.3. Общие настройки

7.3.1. Рабочий процесс



7.3.2. Конфигурация устройства чтения карт

Назначение

Для считывания номера карт устройство чтения карт должно подключаться к компьютеру, на котором установлен клиент.

Перед настройкой карты необходимо настроить устройство чтения карт.

Примечание. В настоящее время поддерживаются устройства чтения карт DS-K1F100-D8, DS-K1F100-M, и DS-K1F100-D8E.

Инструкция

1. Нажмите в меню **Инструменты > Устройство чтения карт**, чтобы открыть диалоговое окно настройки устройства чтения карт.

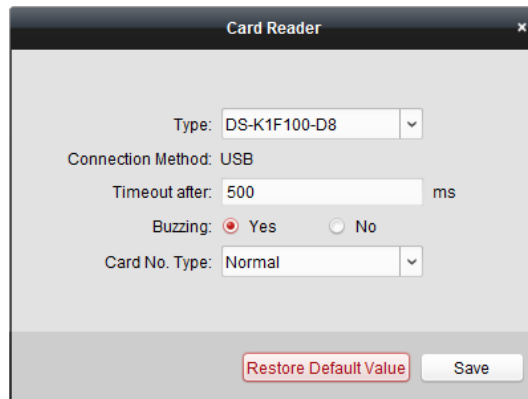

2. Задайте параметры подключенного устройства чтения карт.
3. Нажмите кнопку **Сохранить**, чтобы сохранить настройки.
Нажмите кнопку **Восстановить значения по умолчанию**, чтобы сбросить настройки до значений по умолчанию.

7.3.3. Конфигурация аппарата для снятия отпечатков пальцев

Назначение

Для сбора отпечатков пальцев аппарат для снятия отпечатков пальцев следует подключить к компьютеру, на котором установлен клиент.

Инструкция

1. Нажмите в меню **Инструменты > Аппарат для снятия отпечатков пальцев**, чтобы открыть страницу настройки аппарата для снятия отпечатков пальцев.

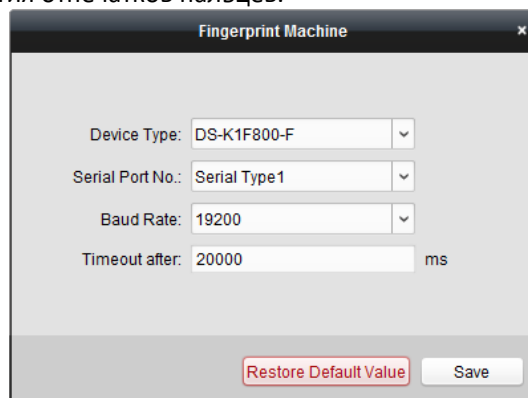

2. Выберите тип устройства.
В настоящее время поддерживаются аппараты для снятия отпечатков пальцев моделей DS-K1F800-F, DS-K1F300-F и DS-K1F810-F.
3. Для сканера отпечатков пальцев DS-K1F800-F можно задать номер последовательного порта, скорость передачи данных и параметры сверхурочной работы.
4. Нажмите кнопку **Сохранить**, чтобы сохранить настройки.
Нажмите кнопку **Восстановить значения по умолчанию**, чтобы сбросить настройки до значений по умолчанию.

Примечания

- Номер последовательного порта должен соответствовать номеру последовательного порта на компьютере.
- Значение скорости передачи данных нужно устанавливать в соответствии с внешним устройством чтения отпечатков пальцев и карт. Значение по умолчанию — 19200.
- Сверхурочная работа означает действительное время сбора отпечатка пальца. Если пользователь не просканирует отпечаток пальца или сделает это неправильно, устройство укажет, что сбор отпечатка пальца завершен.

7.3.4. Настройка сервера хранения

Назначение

Перед захватом изображений для хранения нужно сначала настроить сервер хранения.

Инструкция

1. Выберите **Инструменты > Сервер хранения** из списка, чтобы открыть интерфейс настройки сервера хранения.

2. Введите параметры сервера хранения, в том числе его IP-адрес, номер порта, имя пользователя и пароль.
3. Нажмите кнопку **Настроить**, чтобы открыть следующий интерфейс удаленной настройки.

4. Жесткие диски сервера хранения необходимо отформатировать для хранения видеофайлов и изображений.
 - 1) Нажмите **Хранилище >Общее**, чтобы открыть интерфейс форматирования жестких дисков.
 - 2) Выберите жесткий диск из списка и нажмите **Форматировать**. Проверить процесс

форматирования можно в строке процессов, а состояние форматированного жесткого диска изменится с *Не форматирован* на *Обычное состояние*.

Примечание. Форматирование жестких дисков предназначено для предварительного выделения дискового пространства для хранения, а исходные данные отформатированных жестких дисков не будут удалены.

HDD No.	Capacity(GB)	Free Space(GB)	Status	Type	HDD Group No.	Property
<input type="checkbox"/> D	180.00	153.45	Unformatted	Local	Group00	Read/Write
<input type="checkbox"/> E	185.75	185.65	Unformatted	Local	Group00	Read/Write
<input checked="" type="checkbox"/> P	50.00	36308.20	Unformatted	Local	Group00	Read/Write
<input type="checkbox"/> Z	3071.87	430.12	Unformatted	Local	Group00	Read/Write

5. После форматирования жесткого диска можно установить квоту хранения изображений в интерфейсе удаленной конфигурации.

Нажмите **Сохранить**, чтобы сохранить настройки удаленной конфигурации сервера хранения.

6. Нажмите **ОК** после форматирования жесткого диска и установки квоты хранения изображений, чтобы сохранить настройки.

7.4. Управление устройством

Назначение

После запуска клиента управления доступом iVMS-4200 нужно добавить в него устройство управления доступом для удаленной настройки и управления.

7.4.1. Управление устройствами контроля доступа



Нажмите значок **Device Management** на панели управления, чтобы открыть интерфейс управления устройствами управления доступом.

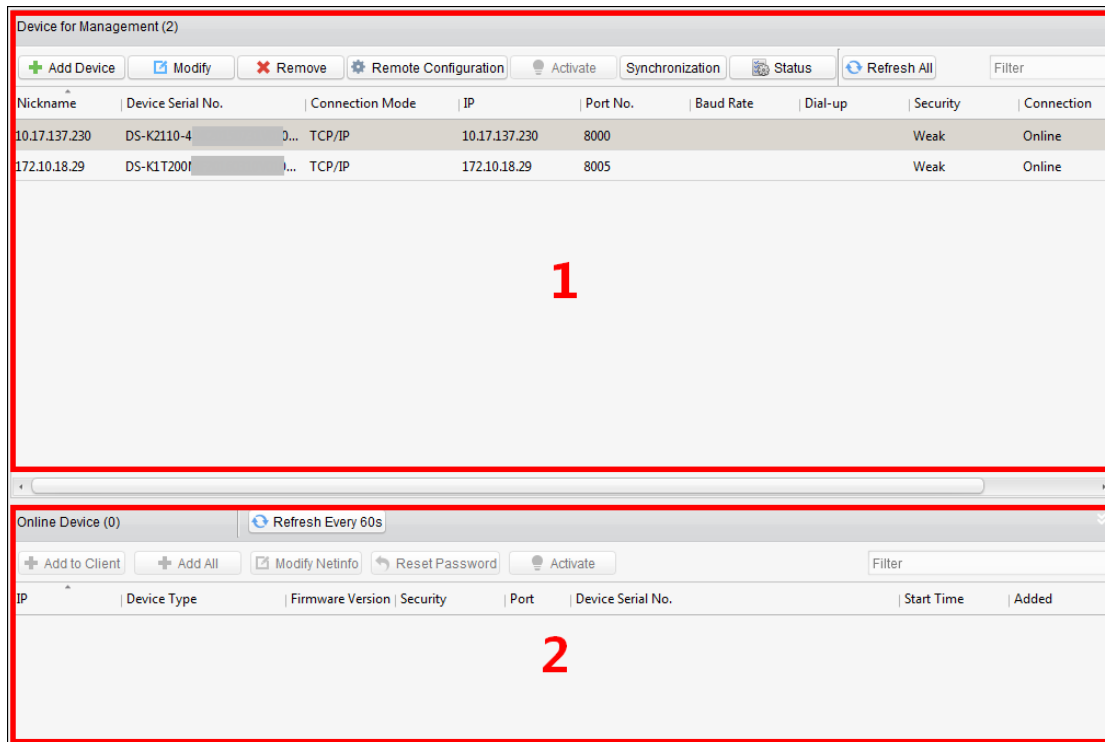

Интерфейс разделен на две части: область управления устройствами и область обнаружения устройств в сети.

- **Управление устройством**
Управление устройствами управления доступом, в том числе добавление, редактирование, удаление и пакетная синхронизация.
- **Обнаружение устройств в сети**
Автоматическое обнаружение устройств в сети, которые находятся в одной подсети с клиентом. Обнаруженные устройства можно легко добавить в клиент.

Примечание. Клиент поддерживает до 16 устройств управления доступом и 64 точек управления доступом.

Активация устройства и создание пароля

Назначение

Если устройство управления доступом не активировано, необходимо создать пароль, чтобы добавить устройство в программное обеспечение и убедиться в правильной его работе.

Инструкция

1. В области **Управление устройством** или **Устройство в сети** проверьте состояние устройства (отображается в столбце **Безопасность**) и выберите неактивное устройство.

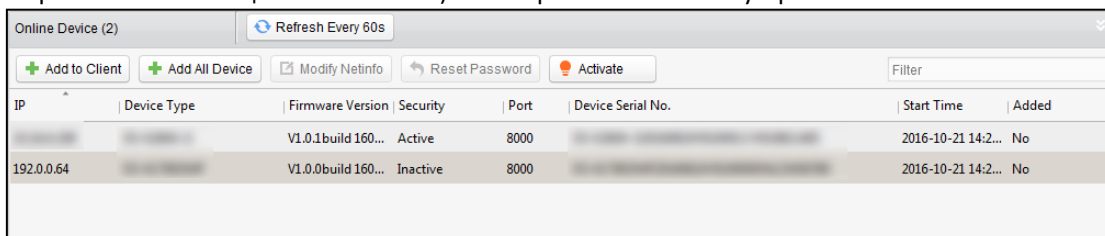

2. Нажмите кнопку (Активировать), чтобы отобразить интерфейс активации.
3. Создайте пароль в соответствующем поле и подтвердите его.



РЕКОМЕНДУЕТСЯ НАДЕЖНЫЙ ПАРОЛЬ. Мы настоятельно рекомендуем создать надежный пароль

по собственному выбору (с использованием не менее восьми символов, включая буквы верхнего и нижнего регистра, цифры и специальные символы), чтобы повысить безопасность вашего продукта. Также рекомендуется регулярно менять пароль, особенно в системах с высокой степенью безопасности. Еженедельная или ежемесячная смена пароля может улучшить безопасность вашего продукта.

4. Нажмите **OK**, чтобы создать пароль для устройства. Если пароль установлен успешно, отобразится всплывающее окно с текстом «Устройство активировано».

5. Измените параметры сети устройства:

1) Нажмите **Изменить информацию сети**, чтобы отобразить интерфейс редактирования параметров сети.

Примечание. Эта функция доступна только в области **Устройство в сети**. Если нужно добавить устройство в программное обеспечение, можете назначить устройству IP-адрес той же подсети, в которой находится ваш компьютер.

2) Введите пароль, созданный во время шага 3, и нажмите **OK**, чтобы завершить настройку параметров сети.

3) Нажмите **OK**, чтобы сохранить настройки.

Добавление устройств в сети

Назначение

Активные сетевые устройства управления доступом, которые находятся в одной локальной подсети с клиентом, отображаются в области **Сетевые устройства**. Нажмите кнопку **Обновлять каждые 60 с**, чтобы обновить информацию о сетевых устройствах.

Примечание. Нажмите , чтобы скрыть область **Сетевые устройства**.

IP	Device Type	Firmware Version	Security	Port	Device Serial No.	Start Time	Added
		V1.0.1build 160...	Active	8000		2016-10-21 14:4...	No
192.0.0.64		V1.0.0build 160...	Inactive	8000		2016-10-21 14:2...	No

Инструкция

1. Выберите в списке устройства для добавления.

Примечание. Для добавления неактивного устройства следует сначала создать для него пароль. Подробную информацию см. в разделе 3.1.1. *Активация устройства и создание пароля.*

2. Нажмите **Добавить в клиент**, чтобы открыть диалоговое окно добавления устройства.

3. Введите требуемую информацию.

Псевдоним: введите желаемое имя устройства.

Тип подключения: выберите TCP/IP как тип подключения.

IP-адрес: введите IP-адрес устройства. В этом режиме IP-адрес устройства получается автоматически.

Порт: введите номер порта устройства. По умолчанию это *8000*.

Имя пользователя: введите имя пользователя устройства. По умолчанию это *admin*.

Пароль: введите пароль устройства.

4. Нажмите **Добавить**, чтобы добавить устройство в клиент.

5. (Дополнительно) Удерживайте клавишу *Ctrl*, чтобы выбрать несколько устройств. You can

- 1) Нажмите **Добавить в клиент**, чтобы открыть диалоговое окно добавления устройства.

- 2) Введите имя пользователя и пароль устройств, которые нужно добавить, во всплывающее диалоговое окно.

6. (Дополнительно) Добавьте все сетевые устройств в программное обеспечение клиента. Вы можете выполнить следующие действия:

- 1) Нажмите **Добавить все**

- 2) Нажмите **ОК** во всплывающем диалоговом окне.

- 3) Введите имя пользователя и пароль устройств, которые нужно добавить.

7. Выберите устройство из списка и нажмите **Сбросить пароль**, чтобы сбросить пароль для этого устройства.

Чтобы сбросить пароль устройства, выполните следующие шаги.

- 1) Нажмите **Экспорт**, чтобы сохранить файл устройства на компьютере.
- 2) Отправьте файл нашим инженерам.
- 3) Наш инженер отправит вам файл или восьмизначный код.
 - Получив от инженера-технолога файл, выберите **Импорт файла** из раскрывающегося списка режима импорта ключей и нажмите , чтобы импортировать файл.
 - Получив от инженера-технолога восьмизначный код, выберите **Ввести ключ** из раскрывающегося списка режима импорта ключей и введите код.
- 4) Введите новый пароль в текстовые поля **Пароль** и **Подтвердите пароль**.
- 5) Нажмите **ОК**, чтобы сбросить пароль.



Надежность пароля устройства можно проверить с помощью программного обеспечения. Для обеспечения защиты своих данных мы настоятельно рекомендуем изменить пароль по своему усмотрению (с использованием не менее восьми символов, включая буквы верхнего и нижнего регистра, цифры и специальные символы), чтобы повысить безопасность вашего продукта. Также рекомендуется регулярно менять пароль, особенно в системах с высокой степенью безопасности. Еженедельная или ежемесячная смена пароля может улучшить безопасность вашего продукта.

Добавление устройства управления доступом вручную

Инструкция

1. Нажмите **Добавить устройство** на панели управления устройствами, чтобы открыть интерфейс добавления устройства.

2. Введите имя устройства.
3. Выберите тип подключения в выпадающем списке: TCP/IP, COM-порт (от 1 до 5) или протокол EHome.
TCP/IP: подключение устройств по сети.

COM1—COM5: подключение устройства через COM-порт.

ENome: подключение устройств по протоколу ENome.

Примечание. Для типа соединения протокола ENome сначала задайте параметры сетевого центра. Подробную информацию см. в разделе 3.2.2. *Настройки сетевого центра*.

4. Настройте параметры подключения устройства.

Если в качестве типа подключения выбран TCP/IP, нужно ввести **IP-адрес** устройства, **Номер порта**, **Имя пользователя** и **Пароль**.

Если в качестве типа подключения выбран COM-порт, нужно ввести значения параметров **Скорость передачи данных** и **Коммутируемое соединение**.

Если в качестве типа подключения выбран ENome, нужно ввести данные для параметра **Учетная запись**.

5. Нажмите **Добавить**, чтобы завершить добавление.

7.4.2. Управление группами дверей

Назначение

После добавления устройства управления доступом можно добавить точки управления доступом (этажи) в разные группы для осуществления централизованного управления.



Нажмите значок **Door Group Management** на панели управления, чтобы войти в интерфейс управления группами дверей.

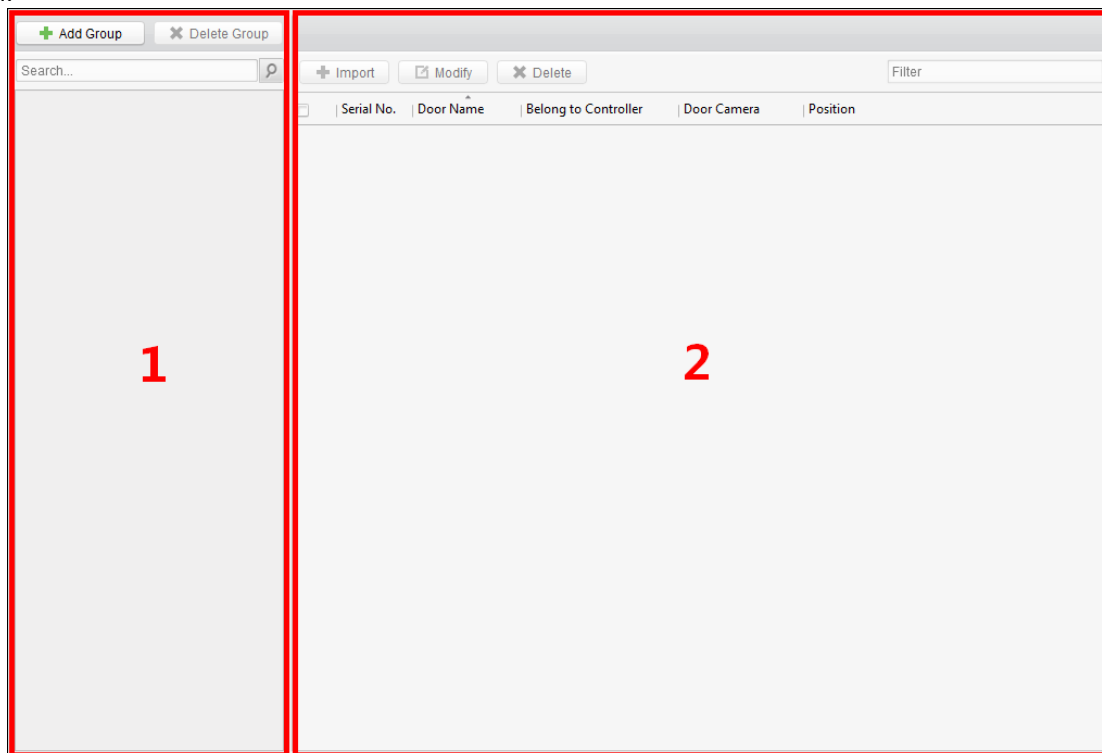

Интерфейс разделен на две части: область управления группами и область управления точками управления доступом.

1. Управление группой

Точки управления доступом можно объединить в группы для реализации централизованного управления.

2. Управление точкой управления доступом

Управляйте выбранной точкой управления доступом (дверью) в составе группы, в том числе осуществляйте импорт, редактирование и удаление точек управления доступом.

Управление группой управления доступом

Добавление группы

Прежде чем вы сможете управлять дверьми, необходимо создать группы.

Инструкция

1. Нажмите кнопку **Добавить группу** в левой части экрана, чтобы открыть интерфейс добавления группы.

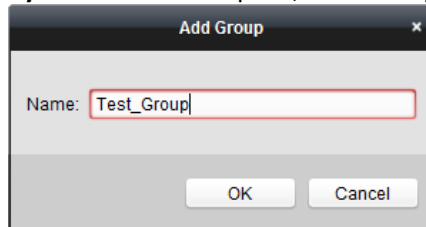

2. Введите имя группы в текстовое поле и нажмите кнопку **OK**, чтобы добавить группу.

Изменение группы

После добавления группы переместите указатель мыши на имя группы и нажмите , чтобы открыть диалоговое окно редактирования группы.

Или дважды нажмите на группу, чтобы изменить имя группы.

Удаление группы

Наведите указатель мыши на имя группы и нажмите , чтобы удалить выбранную группу.

Или выберите группу и нажмите **Удалить группу**, чтобы удалить ее.

Примечание. Все точки управления доступом в группе будут удалены.

Управление точкой управления доступом (этажом)

Назначение



После добавления группы можно импортировать в нее точку управления доступом добавленного устройства управления доступом.

Импорт точки управления доступом (этажа)

Инструкция

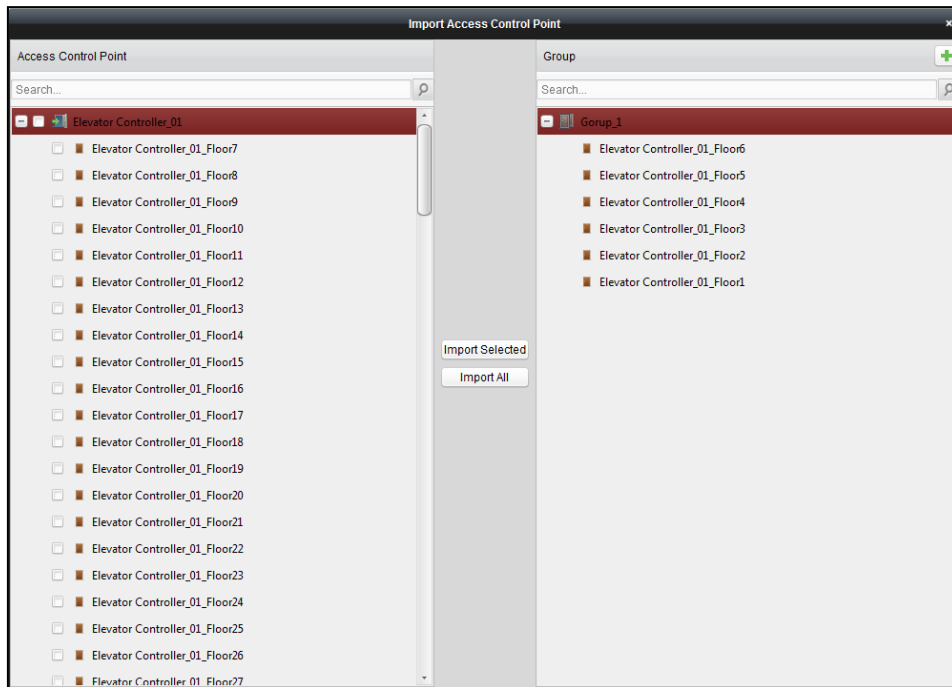
1. Выберите добавленную группу и нажмите кнопку **Импортировать выбранные**, чтобы открыть интерфейс импорта точки управления доступом (этажа).



2. Выберите этаж для импорта из списка слева.
3. Выберите добавленную группу, чтобы импортировать точку управления доступом (этаж) справа.
4. Нажмите кнопку **Импортировать выбранные**, чтобы импортировать выбранные точки управления доступом (этажи), или же нажмите кнопку **Импортировать все**, чтобы импортировать все доступные точки (этажи) в выбранную группу.
5. (Дополнительно) Нажмите кнопку  в правом верхнем углу окна, чтобы создать новую группу. Наведите указатель мыши на добавленную группу или точку управления доступом и нажмите  или , чтобы изменить или удалить ее.

Примечание. В группу дверей можно импортировать до 64 точек управления доступом (этажей).

Редактирование точки управления доступом (этажа)

Инструкция

1. Выберите из списка импортированную точку управления доступом и нажмите кнопку **Изменить**, чтобы изменить точку управления доступом.
2. Можно изменить имя и положение точки управления доступом.
3. Можно просмотреть устройство чтения карт в выбранной точке управления доступом.
4. Нажмите **ОК**, чтобы сохранить настройки.

Удаление точки управления доступом (этажа)

Выберите импортированную точку управления доступом и нажмите кнопку **Удалить**, чтобы удалить точку управления доступом.

7.4.3. Редактирование устройства управления доступом

Назначение

После добавления устройства управления доступом можно настроить его параметры, параметры его точки управления доступом (двери) и параметры устройства чтения карт.

Выберите добавленное устройство управления доступом из списка и нажмите кнопку **Изменить**, чтобы открыть интерфейс редактирования контроллера доступа.

Примечания

- Нажмите **Применить параметры** после завершения редактирования устройства, чтобы применить новые параметры к устройству.
- Нажмите **Получить параметры**, чтобы получить параметры устройства с самого устройства.

Редактирование основной информации

Назначение

Можно указать основную информацию об устройстве, в том числе IP-адрес, номер порта и другое.

Инструкция

1. В списке устройств слева выберите устройство управления доступом. Можно отредактировать его основные параметры, которые совпадают с параметрами при добавлении устройства.

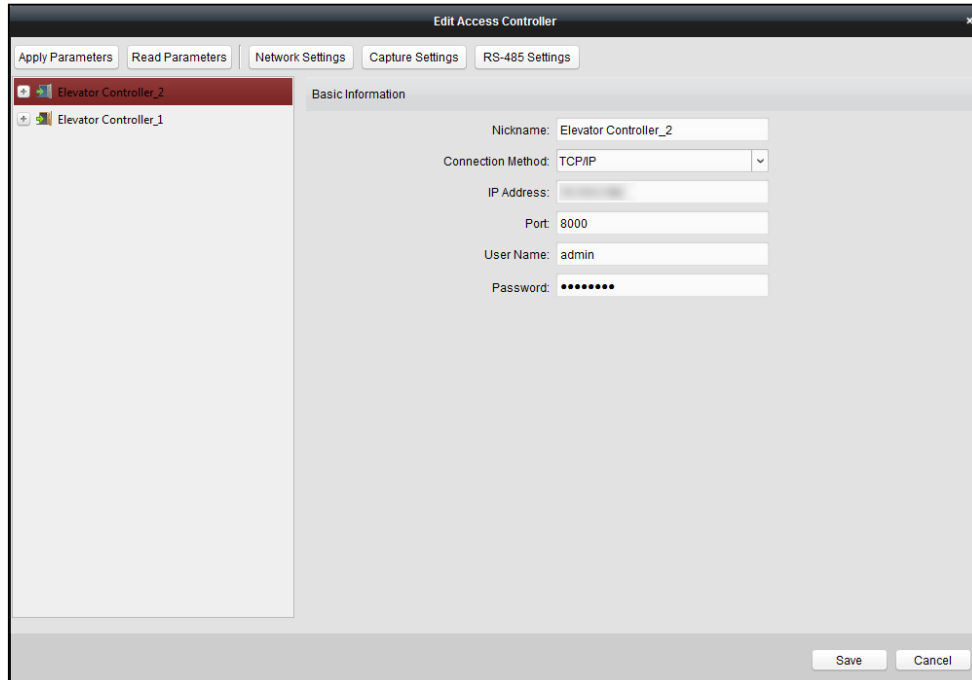

2. Нажмите кнопку **Сохранить**, чтобы сохранить настройки.
3. Нажмите кнопку **Применить параметры**, чтобы применить обновленные параметры к локальной памяти устройства.

Редактирование информации о двери (этаже)

Инструкция

1. Нажмите **+** в списке устройств слева, чтобы развернуть устройство управления доступом. Затем выберите этаж и измените информацию выбранного этажа в правой части экрана.

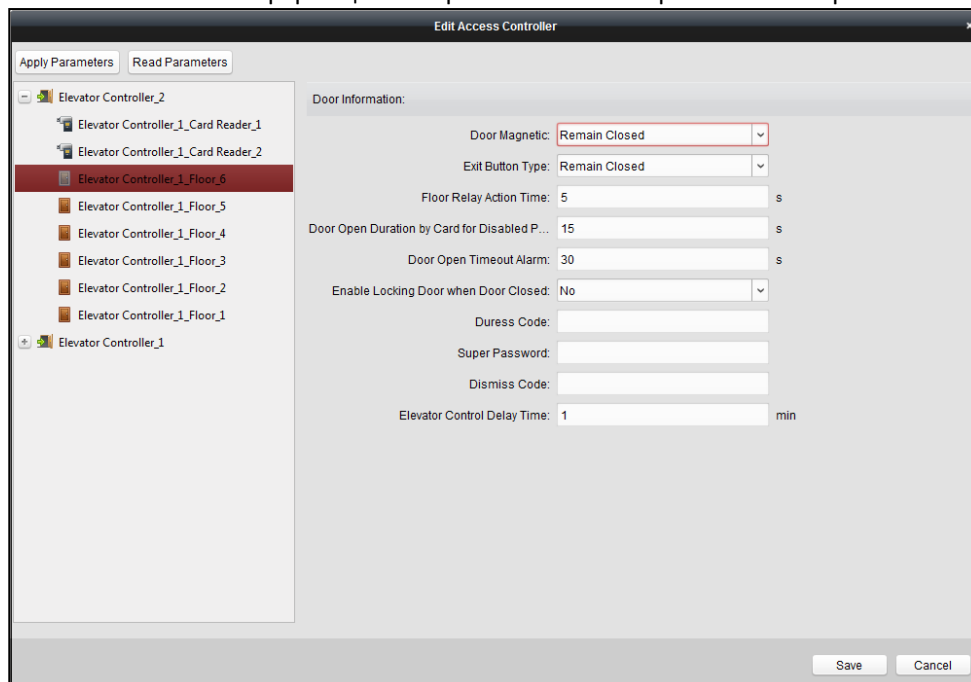

2. Можно изменить следующие параметры:

<p>Магнитный замок:</p> <p>Тип кнопки выхода:</p> <p>Время действия реле этажа:</p> <p>Продолжительность пребывания двери в открытом состоянии по карте для лиц с ограниченными возможностями:</p> <p>Сигнал превышения времени открытия двери:</p> <p>Включение блокировки двери при закрытии двери (не поддерживается устройством управления лифтом):</p> <p>Код принудительного открытия:</p> <p>Пароль суперпользователя:</p> <p>Код отмены:</p> <p>Время задержки управления лифтом:</p>	<p>Магнитный дверной замок находится в состоянии Обычно закрыт (кроме особых условий).</p> <p>Тип кнопки выхода находится в состоянии Остаться открытым (кроме особых условий).</p> <p>Время отключения реле после считывания обычной карты. Обозначает доступную длительность использования кнопки лифта после присвоения разрешения карте.</p> <p>Магнитный дверной замок можно включить с соответствующей задержкой после того, как картой воспользуется человек с ограниченными возможностями.</p> <p>Сигнал будет активирован, если дверь не была закрыта.</p> <p>Примечание. Если значение параметра сигнализации превышения времени открытия двери равно 0, сигнализация не включена.</p> <p>Дверь может быть заблокирована, когда она закрыта, даже если время блокировки двери не наступило.</p> <p>Введите код, чтобы принудительно открыть дверь при необходимости. В то же время клиент может сообщить о необходимости принудительного открытия двери.</p> <p>Указанный пользователь сможет открывать дверь при помощи пароля суперпользователя.</p> <p>Введите код отмены, чтобы остановить зуммер устройства чтения карт.</p> <p>Примечание. Код принудительного открытия, код суперпользователя и код отмены должны быть уникальными.</p> <p>Продолжительность использования лифта посетителями.</p>
---	---

3. Нажмите кнопку **Сохранить**, чтобы сохранить параметры.
4. Нажмите кнопку **Применить параметры**, чтобы применить обновленные параметры к локальной памяти устройства.

Редактирование информации об устройстве чтения карт

Инструкция

1. Выберите устройство чтения карт в списке устройств. Можно изменить информацию об устройстве чтения карт справа.

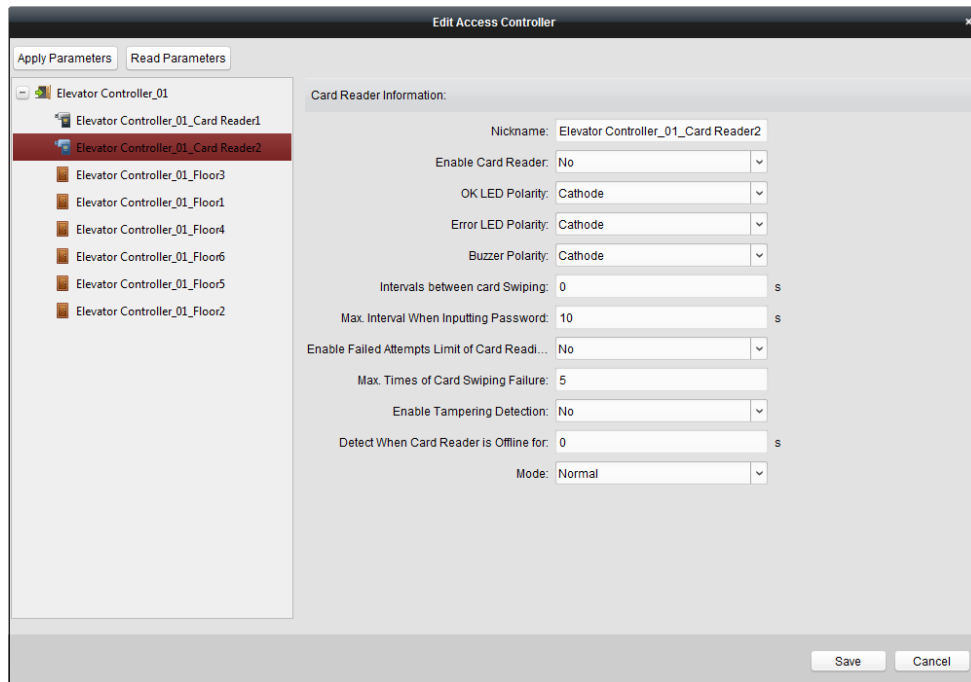

2. Измените следующие параметры:

- | | |
|--|--|
| Псевдоним: | Измените имя устройства чтения карт. |
| Включить устройство чтения карт: | Выберите Да , чтобы включить устройство чтения карт. |
| Полярность светодиода ОК: | Выберите полярность светодиода ОК материнской платы устройства чтения карт. |
| Полярность светодиода Error: | Выберите полярность светодиода Error материнской платы устройства чтения карт. |
| Полярность зуммера: | Выберите полярность светодиода зуммера материнской платы устройства чтения карт. |
| Интервал между считываниями: | Если интервал считывания одной и той же карты меньше установленного значения, карта не будет считана. Значение можно устанавливать в диапазоне от 0 до 255. |
| Максимальный интервал при вводе пароля: | Когда вы вводите пароль в устройство чтения карт, если интервал между нажатием двух цифр больше установленного значения, цифры, которые вы нажали до этого, будут очищены автоматически. |
| Включить ограничение неудачных попыток считывания карт: | Включает отправку сообщений о срабатывании сигнализации, когда количество попыток считывания карты достигает установленного значения. |
| Максимальное количество неудачных попыток считывания карты: | Устанавливает максимальное количество неудачных попыток считывания карты. |
| Включить обнаружение умышленного нарушения настройки: | Включает обнаружение умышленного нарушения настроек устройства чтения карт. |
| Обнаружение автономной работы устройства чтения карт: | Если устройство управления доступом не может подключиться к устройству чтения карт дольше установленного времени, устройство чтения карт автоматически переключится на работу в автономном режиме. |
| Режим: | Выбор режима устройства чтения карт — обычный режим (чтение карт) или режим выпуска карт (получение номера карты).
Обычный: Обычный режим чтения карт. |

Выпуск карт: Проведите картой по станции регистрации карт, чтобы считать номер карты. Система введет номер карты в нужное место.

3. Нажмите кнопку **Сохранить**, чтобы сохранить параметры.
4. Нажмите кнопку **Применить параметры**, чтобы применить обновленные параметры к локальной памяти устройства.

7.4.4. Удаление устройства

Инструкция

1. Выберите в списке устройств одно или несколько устройств, зажав кнопку *Ctrl* на клавиатуре и нажимая на устройства.
2. Нажмите кнопку **Удалить**, чтобы удалить выбранные устройства.
3. Нажмите клавишу **OK**, чтобы подтвердить удаление.

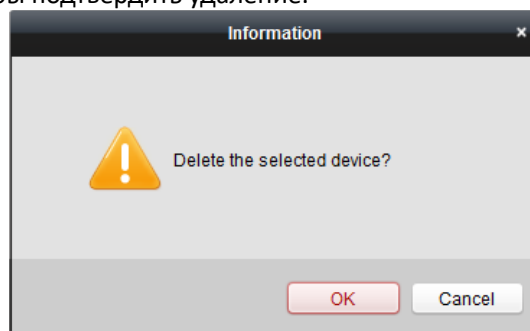

7.4.5. Синхронизация времени

Инструкция

1. Выберите в списке устройств одно или несколько устройств, зажав кнопку *Ctrl* на клавиатуре и нажимая на устройства.
2. Нажмите кнопку **Синхронизировать**, чтобы начать синхронизацию времени.
По завершении синхронизации времени в правом нижнем углу экрана появится окно с сообщением.

7.4.6. Просмотр состояния устройства

Назначение

Выберите устройство из списка и нажмите кнопку **Состояние** устройства, чтобы отобразить его состояние.

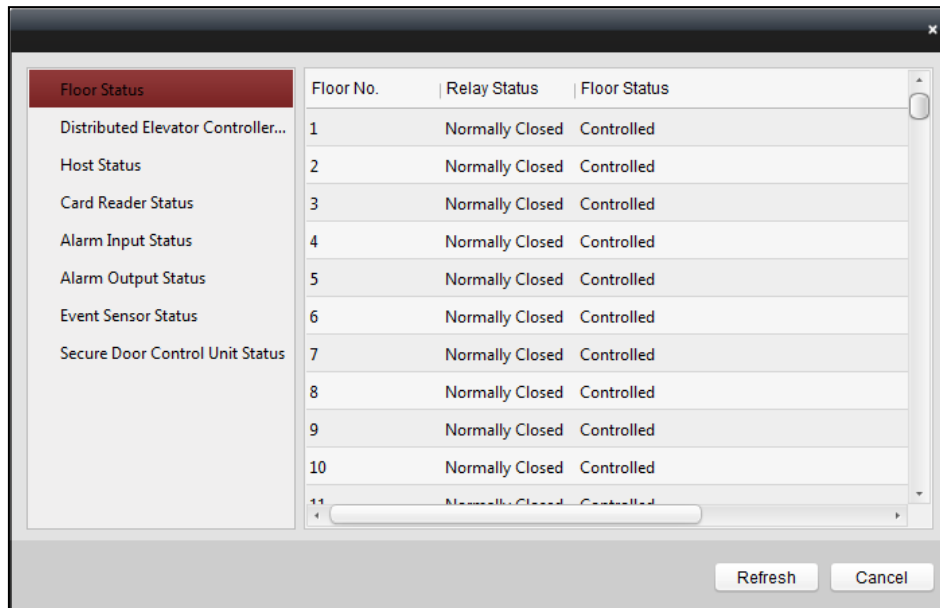

Состояние этажа:	Состояние реле этажа и самого этажа.
Состояние распределенного контроллера лифта:	Состояние распределенного контроллера лифта и его защиты от несанкционированного доступа.
Состояние хост-компьютера:	Здесь отображается состояние хост-компьютера, в том числе напряжение питания аккумулятора, состояние источника питания устройства, состояние блокировки нескольких дверей, состояние защиты от обхода системы безопасности и состояние защиты хост-компьютера от несанкционированного доступа.
Состояние устройства чтения карт:	Отображает состояние устройства чтения карт.
Состояние входа сигнализации:	Состояние входа сигнализации каждого порта.
Состояние выхода сигнализации:	Состояние выхода сигнализации каждого порта.
Состояние датчика событий:	Состояние события каждого порта.
Состояние блока управления защищенной дверью:	Состояние подключения к сети и состояние защиты от несанкционированного доступа блока управления защищенной дверью.

7.4.7. Удаленная настройка

Назначение

Выберите устройство из списка и нажмите кнопку **Удаленная настройка**, чтобы войти в интерфейс удаленной настройки. Можно установить подробные параметры выбранного устройства.

Проверка информации об устройстве

Инструкция

1. Нажмите кнопку **Удаленная настройка** в списке устройств, чтобы войти в интерфейс удаленной настройки.
2. Нажмите **Система**, а затем **Информация об устройстве**, чтобы проверить основную информацию об устройстве и информацию о версии устройства.

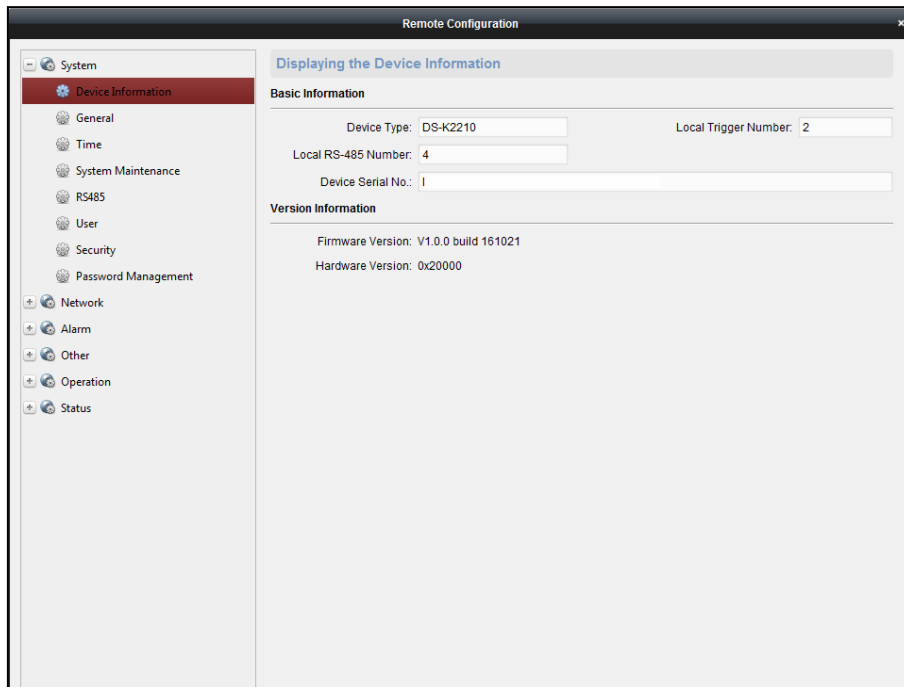

Изменение имени устройства

Нажмите **Система** > **Общее** в интерфейсе удаленной настройки, чтобы задать имя устройства. Нажмите **Сохранить**, чтобы сохранить настройки.

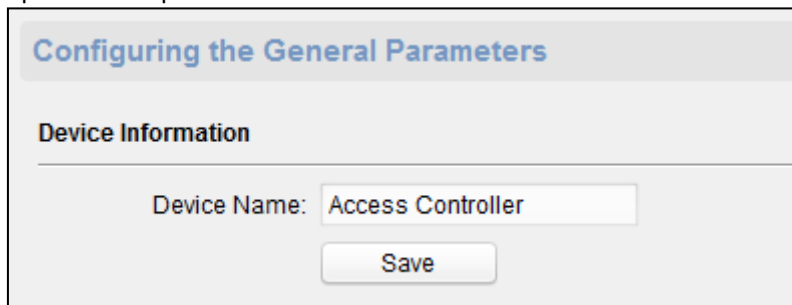

Изменение времени

Инструкция

1. Нажмите **Система**, а затем **Время** в интерфейсе удаленной настройки, чтобы настроить часовую зону.
2. (Дополнительно) Установите флажок **Включить NTP** и укажите адрес, номер порта и промежуток синхронизации NTP-сервера.
3. (Дополнительно) Установите флажок **Включить переход на летнее время** и укажите время начала, время окончания и смещение летнего времени.
4. Нажмите **Сохранить**, чтобы сохранить настройки.

Configuring the Time Settings (e.g., NTP, DST)

Time Zone

Select Time Zone: (GMT) Dublin, Edinburgh, London ▼

Enable NTP

Server Address:

NTP Port:

Sync Interval: Minute(s)

Enable DST

Start Time: January ▼ First Week ▼ Sun ▼ 0 : 00

End Time: January ▼ First Week ▼ Sun ▼ 0 : 00

DST Bias:

Настройки обслуживания системы

Инструкция

1. Нажмите **Система**, а затем **Обслуживание** системы в интерфейсе удаленной настройки.
2. Нажмите **Перезагрузить**, чтобы перезагрузить устройство.
Как вариант, нажмите **Восстановить настройки по умолчанию**, чтобы сбросить настройки до значений по умолчанию (кроме IP-адреса).
Как вариант, нажмите **Восстановить все**, чтобы сбросить настройки до значений по умолчанию. После сброса настроек нужно снова активировать устройство.
3. В разделе «Удаленное обновление» выберите тип файла обновления в раскрывающемся списке.

Нажмите , чтобы выбрать файл обновления. Нажмите **Обновить**, чтобы начать обновление. В раскрывающемся списке можно выбрать файл обновления контроллера, файл обновления устройства чтения карт и файл обновления распределенного контроллера.

System Maintenance

System Management

Remote Upgrade

Controller Upgrade File ▼

Process:

Настройка параметров интерфейса RS-485

Инструкция

1. Нажмите **Система** > **RS485** в интерфейсе удаленной настройки.
2. Настройте параметры RS-485, в том числе RS-485, битрейт, бит данных, стоп-бит, четность, режим связи и рабочий режим.
3. Нажмите **Сохранить**, чтобы сохранить настройки.

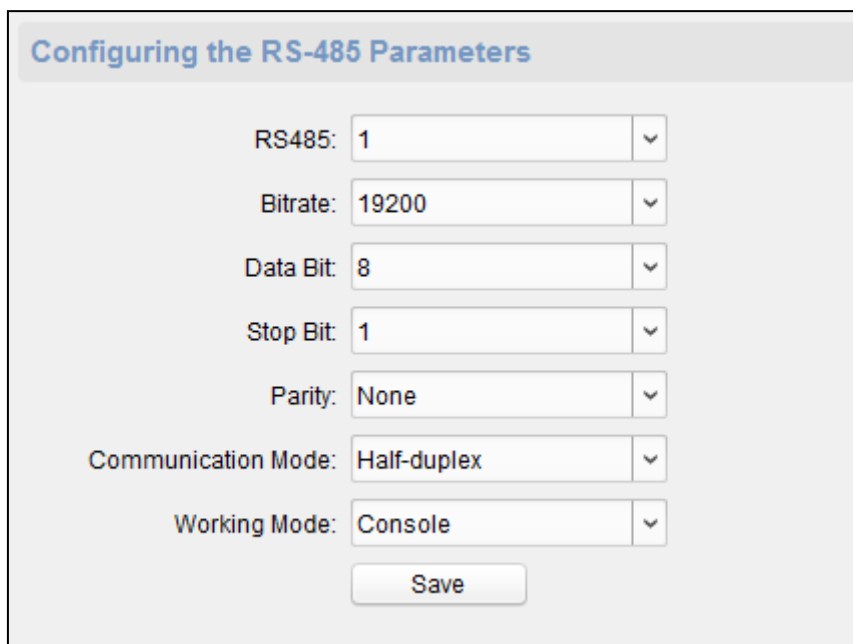

Configuring the RS-485 Parameters

RS485: 1

Bitrate: 19200

Data Bit: 8

Stop Bit: 1

Parity: None

Communication Mode: Half-duplex

Working Mode: Console

Save

Управление пользователями

Инструкция

1. Нажмите **Система**, а затем **Пользователи** в интерфейсе удаленной настройки.

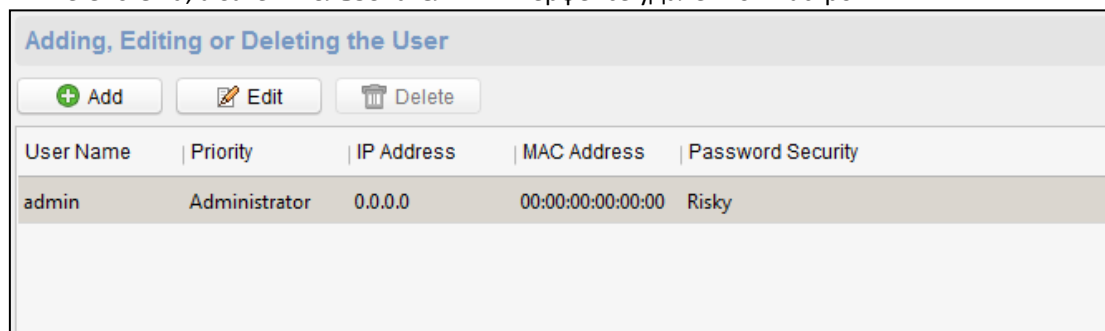

Adding, Editing or Deleting the User

+ Add Edit Delete

User Name	Priority	IP Address	MAC Address	Password Security
admin	Administrator	0.0.0.0	00:00:00:00:00:00	Risky

2. Нажмите **Добавить**, чтобы добавить пользователя (не поддерживается контроллером лифта). Как вариант, выберите пользователя из списка и нажмите **Изменить**, чтобы изменить пользователя. Можно изменить пароль пользователя, его IP-адрес, MAC-адрес и разрешения пользователя. Нажмите **ОК**, чтобы подтвердить изменение.

Настройка безопасности

Инструкция

1. Нажмите **Система > Безопасность**.
2. Выберите режим шифрования в выпадающем списке. Можно выбрать режим совместимости или режим шифрования.
3. (Дополнительно) Отметьте пункт **Включить Telnet** в разделе «Программное обеспечение».
4. Нажмите **Сохранить**, чтобы сохранить настройки.

Настройка параметров сети

Нажмите **Сеть > Общее**. Можно задать тип сети, сетевой адаптер, тип сетевого адаптера, адрес IPv4, маску подсети (IPv4), основной шлюз (IPv4), MTU, порт устройства и HTTP-порт. Нажмите **Сохранить**, чтобы сохранить настройки.

Настройка расширенной сети

Нажмите **Сеть > Расширенные настройки**. Можно задать DNS-адрес 1, DNS-адрес 2, IP-адрес и сервера сигнализации. Нажмите **Сохранить**, чтобы сохранить настройки.

Configuring the Advanced Network Settings

DNS Server Address1: 0.0.0.0

DNS Server Address2: 0.0.0.0

Alarm Host IP: 0.0.0.0

Alarm Host Port: 0

Save

Настройка параметров триггера

Инструкция

1. Нажмите **Работа > Триггер**. Можно проверить параметры триггера.

Trigger	Name	Output Delay(s)	Settings
1		0	
2		0	

2. Нажмите значок , чтобы открыть окно настроек параметров триггера. Также можно задать имя триггера и задержку выхода.
3. Нажмите **Сохранить**, чтобы сохранить параметры.
4. Нажмите **Копировать в...**, чтобы копировать информацию триггера в другие триггеры.

Trigger Parameters Settings

Trigger: 1

Name:

Output Delay(s): 0

Copy to... Save Cancel

Настройка управления доступом

Нажмите **Другое > Параметры управления доступом** в интерфейсе удаленной настройки. Отметьте пункт **Резервное копирование связи по нисходящему каналу RS485** или **Разрешить ввод номера карты с помощью клавиатуры?**. Нажмите **Сохранить**, чтобы сохранить настройки.

Configuring the Access Control

Downstream RS485 communication backup

Whether to allow key input card number

Save

Загрузка фонового изображения

Нажмите **Другое > Загрузка изображения**. Нажмите , чтобы выбрать изображение на локальном компьютере. Также можно нажать **Просмотр в режиме реального времени**, чтобы открыть предварительный просмотр изображения. Нажмите **Загрузить изображение**, чтобы загрузить изображение.

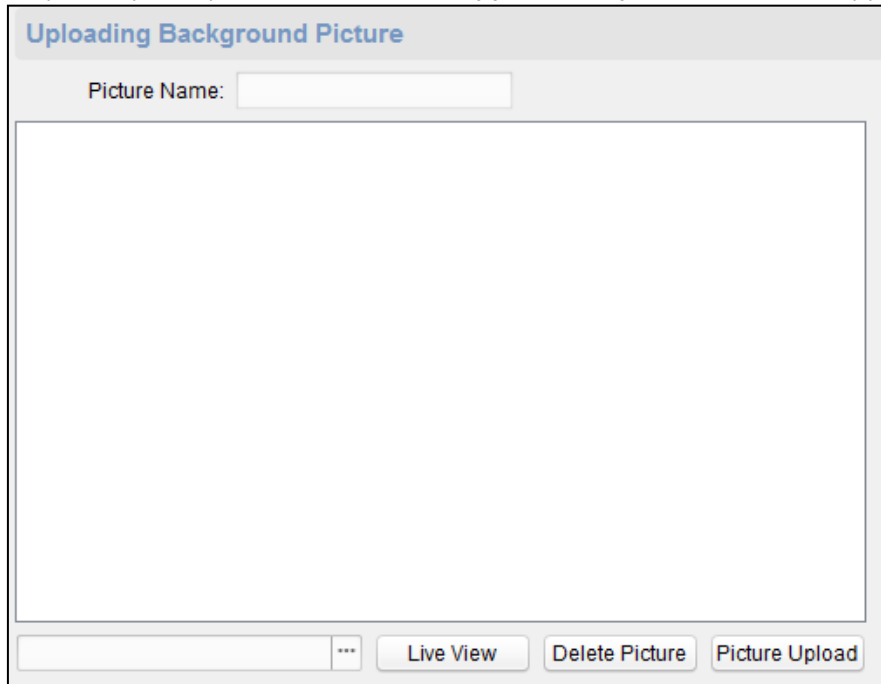

Работа с триггером

Инструкция

1. Нажмите **Работа > Триггер**. Можно проверить состояние триггера.
2. Отметьте триггер и нажмите **Открыть** или **Заккрыть**, чтобы открыть или закрыть триггер.

Trigger Operation		
<input type="button" value="Open"/>		<input type="button" value="Close"/>
<input type="checkbox"/>	Trigger No.	Name Status
<input type="checkbox"/>	1	Close
<input type="checkbox"/>	2	Close

Проверка состояния

Нажмите **Состояние > Сигнализация** или **Состояние > Триггер**, чтобы отобразить состояние триггера.

Trigger Status	
Trigger	Status
Trigger1	Close
Trigger2	Close

7.4.8. Параметры сети (не поддерживается устройством управления лифтом)

Назначение

В интерфейсе редактирования контроллера доступа выберите устройство управления доступом и нажмите кнопку **Параметры сети**, чтобы войти в интерфейс параметров сети. Можно настроить режим загрузки и настроить сетевой центр и центр беспроводной связи.

Настройки режима загрузки

Инструкция

1. Перейдите на вкладку **Загрузка настроек режима**.

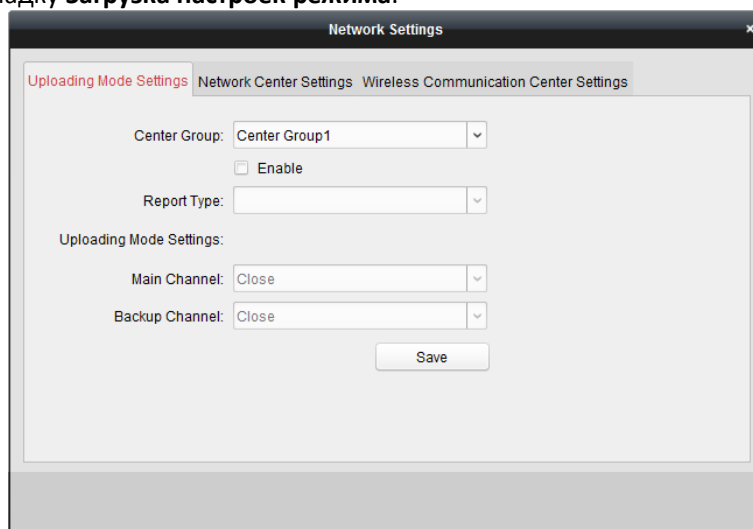

2. Выберите центральную группу в выпадающем списке.
3. Установите флажок **Включить**, чтобы включить выбранную центральную группу.
4. Выберите тип отчета в выпадающем списке.
5. Выберите режим загрузки в выпадающем списке. Можно установить значение N1/G1 для основного и резервного канала или нажать «Выкл.» для отключения основного или резервного канала.
Примечание. Невозможно одновременно включить N1 или G1 для основного и резервного канала.
6. Нажмите кнопку **Сохранить**, чтобы сохранить параметры.

Настройки сетевого центра

Назначение

Можно задать учетную запись протокола EHome на вкладке параметров сети. Затем можно добавить устройства через протокол EHome.

Инструкция

1. Перейдите на вкладку **Настройки** сетевого центра.

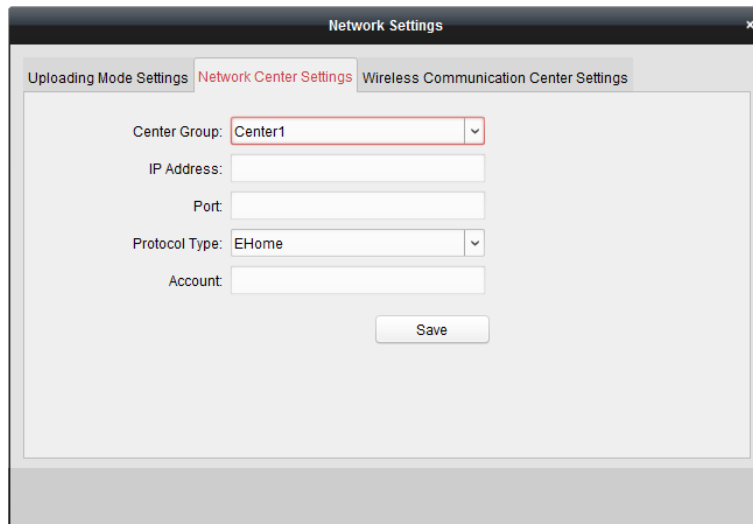

2. Выберите центральную группу в выпадающем списке.
3. Введите IP-адрес и номер порта.
4. Выберите EHome как тип протокола.
5. Задайте имя учетной записи сетевого центра.

Примечание. Длина имени учетной записи может составлять от одного до 32 символов. Оно может содержать только буквы или цифры.

6. Нажмите кнопку **Сохранить**, чтобы сохранить параметры.

Примечание. Номер порта беспроводной и проводной сети должен быть таким же, как и номер порта EHome.

Настройки центра беспроводной связи

Инструкция

1. Перейдите на вкладку **Настройки центра беспроводной связи**.

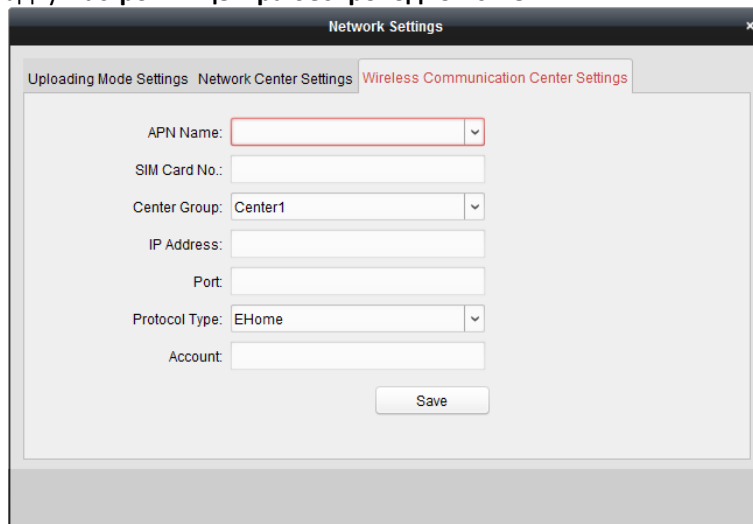

2. Укажите CMNET или UNINET в качестве имени APN.
3. Введите номер SIM-карты.
4. Выберите центральную группу в выпадающем списке.
5. Введите IP-адрес и номер порта.
6. Выберите EHome как тип протокола.
7. Задайте имя учетной записи сетевого центра. В одной платформе должна использоваться одна и та же учетная запись.
8. Нажмите кнопку **Сохранить**, чтобы сохранить параметры.

Примечание. Номер порта беспроводной и проводной сети должен быть таким же, как и номер порта

EHome.

7.4.9. Настройки захвата изображения (не поддерживается устройством управления лифтом)

Назначение

В интерфейсе редактирования контроллера доступа выберите устройство управления доступом и нажмите кнопку **Настройки захвата**, чтобы войти в интерфейс настроек захвата изображения. Можно настроить параметры привязки захвата изображений и захват изображений вручную.

Примечания

- Устройство должно поддерживать **настройки захвата изображений**.
- Перед настройкой параметров захвата изображений нужно настроить сервер хранения изображений. Подробную информацию см. в разделе 7.3.4 *Настройка сервера хранения*.

Связанное захваченное изображение

Инструкция

1. Перейдите на вкладку **Связанное захваченное изображение**.

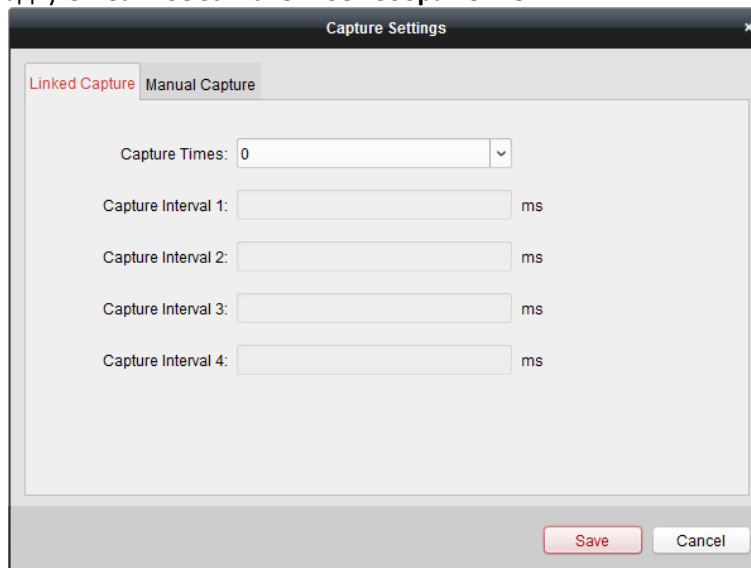

2. Установите связанное время захвата после срабатывания события.
Установите интервал захвата в соответствии с временем захвата.
3. Нажмите **Сохранить**, чтобы сохранить настройки.

Захват изображений в ручном режиме

Инструкция

1. Перейдите на вкладку **Захват изображений в ручном режиме**.

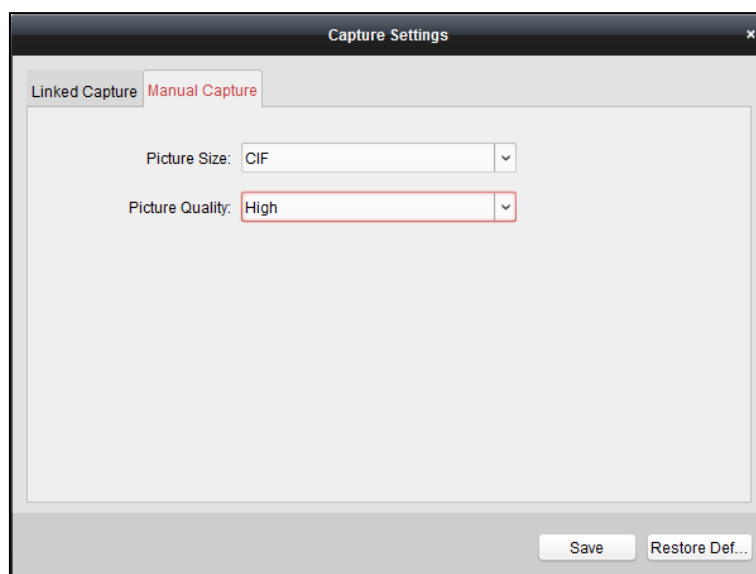

2. Выберите разрешение снимков в выпадающем списке.

Примечание. Поддерживаемые типы разрешения: CIF, QCIF, 4CIF/D1, SVGA, HD720P, VGA, WD1 и AUTO.

3. Выберите качество изображения: наилучшее, хорошее, обычное.
4. Нажмите **Сохранить**, чтобы сохранить настройки.
5. Нажмите кнопку **Восстановить значения по умолчанию**, чтобы сбросить настройки до значений по умолчанию.

7.4.10. Настройки RS-485 (не поддерживается устройством управления лифтом)

Назначение

Можно настроить параметры RS-485, в том числе номер последовательного порта, скорость передачи, бит данных, стоп-бит, тип четности, режим связи и рабочий режим.

Примечание. Устройство должно поддерживать настройки RS-485.

Инструкция

1. В интерфейсе редактирования контроллера доступа выберите устройство управления доступом и нажмите кнопку **Настройки RS-485**, чтобы войти в интерфейс настроек RS-485.
Примечание. Кнопка **Настройки RS-485** доступна, только если устройство поддерживает порт RS-485.
2. Выберите серийный номер порта из выпадающего списка, чтобы настроить параметры RS-485.
3. Укажите скорость передачи данных, бит данных, стоп-бит, тип четности, режим связи и рабочий режим из выпадающего списка.
4. Нажмите **Сохранить**, чтобы сохранить настройки. Заданные параметры будут применены к устройству автоматически.

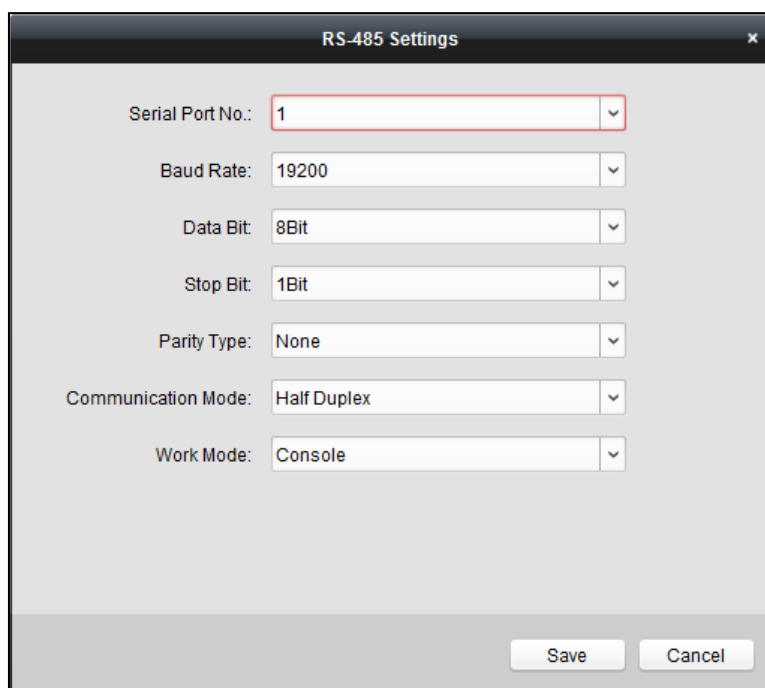

7.5. Управление пользователями



Нажмите значок **Person Management** на панели управления, чтобы войти в интерфейс управления пользователями. Можно добавлять, редактировать и удалять отделы и пользователей в модуле управления пользователями.

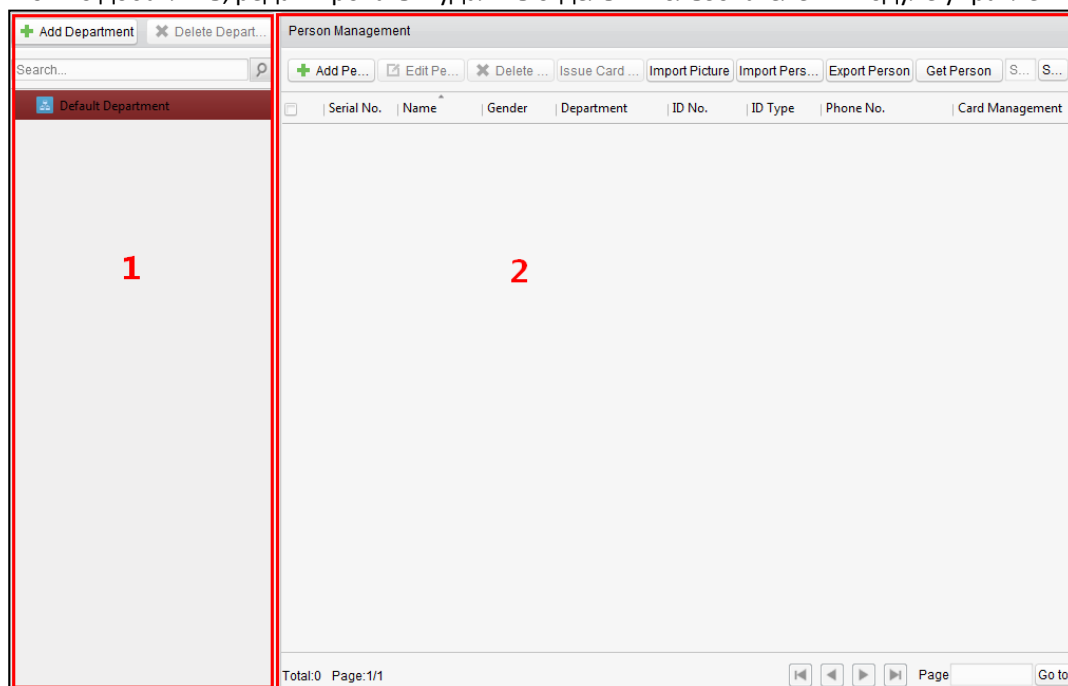

Интерфейс

разделен на две части: управление отделами и управление пользователями.

1. Управление отделами

Можно добавлять, изменять или удалять отделы.

2. Управление пользователями

После добавления отдела можно добавить пользователя в отдел для дальнейшего управления.

7.5.1. Управление отделами

Добавление отдела

Инструкция

1. В списке отделов слева в клиенте уже существует отдел по умолчанию в качестве родительского отдела для всех отделов.
2. Выберите отдел верхнего уровня и нажмите кнопку **Добавить отдел**, чтобы открыть интерфейс добавления отделов для добавления отдела нижнего уровня.

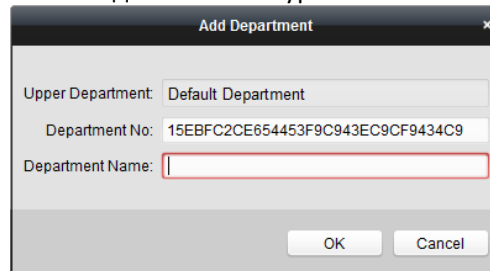

The screenshot shows a dialog box titled "Add Department". It has three input fields: "Upper Department" with the value "Default Department", "Department No." with the value "15EBFC2CE654453F9C943EC9CF9434C9", and "Department Name" which is empty. At the bottom are "OK" and "Cancel" buttons.

3. Введите желаемое имя отдела.
4. Нажмите **ОК**, чтобы сохранить его.

Примечания

- Можно добавить несколько уровней отделов в соответствии со своими потребностями. Нажмите на отдел верхнего уровня и нажмите кнопку **Добавить отдел**. После этого добавленный отдел станет подотделом выбранного отдела.
- Можно создать до десяти уровней.

Редактирование и удаление отделов

Дважды нажмите на добавленный отдел, чтобы изменить его имя.
Выберите отдел и нажмите кнопку **Удалить отдел**, чтобы удалить его.

Примечания

- При удалении отдела будут также удалены все его подотделы.
- Убедитесь, что в отделе нет ни одного пользователя. Иначе вы не сможете удалить его.

7.5.2. Управление пользователями

Назначение

После добавления отдела можно добавить в него пользователя и управлять его настройками, такими как пакетный выпуск карт, пакетный импорт и экспорт информации о пользователях и т. д.

Примечание. Можно добавить до 2000 пользователей.

Добавление пользователей (основная информация)

Инструкция

1. Выберите отдел из списка и нажмите кнопку **Добавить пользователя**, чтобы открыть интерфейс добавления пользователей.
2. Перейдите на вкладку **Общая информация**, чтобы указать общую информацию о пользователе.

3. Номер пользователя создается автоматически и не может быть изменен.
4. Введите основную информацию, в том числе идентификатор сотрудника, его имя, пол, тип идентификатора, номер идентификатора, номер телефона и адрес.
5. Нажмите **Загрузить изображение**, чтобы выбрать изображение пользователя на локальном компьютере и загрузить его в клиент.

Примечание. Изображение должно быть в формате *.jpg или *.jpeg.

6. Нажмите **ОК**, чтобы завершить процесс добавления пользователя.

Добавление пользователя (отпечаток пальца)

Назначение

Перед регистрацией отпечатка пальца сначала нужно подключить сканер отпечатков пальцев к компьютеру и настроить его параметры. Подробнее см. в 8.4.3. *Конфигурация аппарата для снятия отпечатков пальцев*.

Инструкция

1. Перейдите на вкладку **Отпечаток пальца** в интерфейсе добавления пользователя.

2. Нажмите кнопку **Начать** и выберите отпечаток пальца для начала сбора.
3. Поднимите палец и оставьте отпечаток на сканере отпечатков пальцев дважды, чтобы зарегистрировать

отпечаток пальца в клиенте.

Выберите зарегистрированный отпечаток пальца и нажмите **Удалить**, чтобы удалить его.

Нажмите **Удалить все**, чтобы удалить все отпечатки пальцев.

Примечание. Подробнее о сканировании отпечатков пальцев см. в *разделе 8.1 Советы по сканированию отпечатков* пальцев.

4. Нажмите **ОК**, чтобы сохранить отпечатки пальцев.

Редактирование и удаление пользователей

Дважды нажмите на добавленного пользователя, чтобы отредактировать его основную информацию и отпечаток пальца.

Или отметьте пользователя и нажмите **Изменить пользователя**, чтобы изменить его.

Выберите пользователя и нажмите кнопку **Удалить пользователя**, чтобы удалить его.

Примечание. Если карта выпущена для текущего пользователя, после его удаления привязка карты станет недействительной.

Импорт и экспорт информации пользователя

Назначение

Информацию пользователя можно импортировать и экспортировать при помощи пакетных задач.

Инструкция

1. После добавления пользователя нажмите кнопку **Экспортировать пользователя**, чтобы экспортировать всю информацию о добавленном пользователе на локальный компьютер, в том числе номер пользователя, его имя, пол, тип идентификатора, номер идентификатора, отдел, номер телефона и контактный адрес.

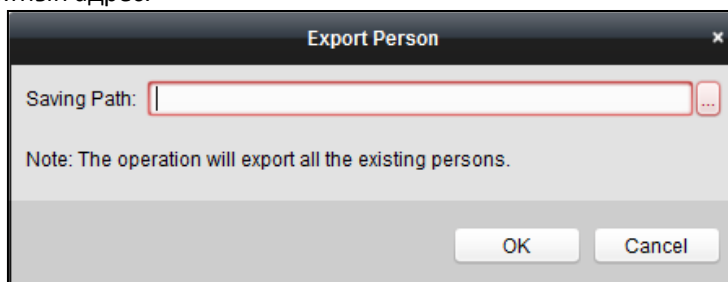

Нажмите  и выберите путь сохранения экспортированного файла Excel.

Нажмите кнопку **ОК**, чтобы начать экспорт.

2. Нажмите кнопку **Импортировать пользователя**, чтобы импортировать файл Excel с информацией о пользователях с локального компьютера при помощи пакетных задач.

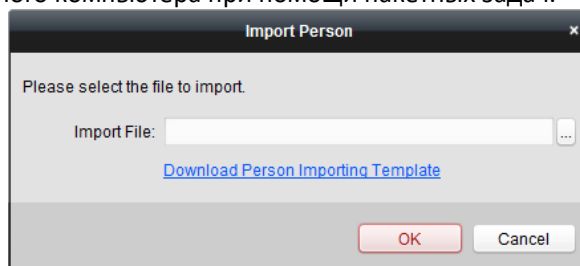

Кнопка **Загрузить шаблон для импорта пользователя** позволяет скачать шаблон.

Введите информацию о пользователе в скачанный шаблон.

Нажмите , чтобы выбрать файл Excel с информацией о пользователе.

Нажмите кнопку **ОК**, чтобы начать импорт.

Получение личных данных из устройства управления доступом (не поддерживается устройством управления лифтом)

Назначение

Если в добавленное устройство управления доступом добавлена информация о пользователе (в том числе личные сведения о человеке, отпечаток пальца, информация о выпущенной карте), то можно получить информацию о пользователе от устройства и импортировать ее в клиент для дальнейшей работы.

Примечание. Эта функция поддерживается только устройствами, подключенными через TCP/IP.

Инструкция

1. В списке отделов слева выберите отдел, в который нужно импортировать информацию о пользователях.
2. Нажмите кнопку **Получить пользователя**, чтобы открыть следующее диалоговое окно.

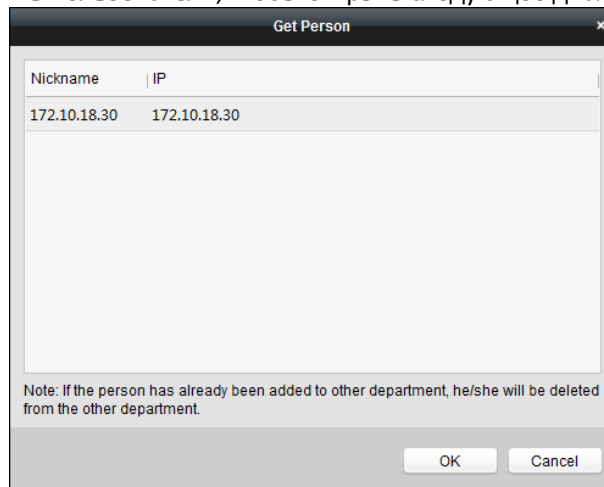

3. Будет отображено добавленное устройство управления доступом.
4. Выберите устройство и нажмите **ОК**, чтобы начать получение информации о пользователе с этого устройства.
Также можно дважды нажать на имя устройства, чтобы начать получение информации о пользователе.

Примечания

- Информация о пользователе, в том числе подробная информация о человеке, информация об отпечатке пальца (если зарегистрирован) и связанной карте (если выпущена), будет импортирована в выбранный отдел.
- После получения информации о пользователе, если для него выпущена карта, информация о карте будет добавлена в модуль управления картой в клиенте.
- Если поле имени человека, хранимое на устройстве, пусто, после импортирования его в клиент это поле будет заполнено номером выпущенной карты.
- По умолчанию установлен **Мужской** пол.

Импорт фотографии пользователя

Назначение

После добавления информации о пользователе в клиент также можно импортировать изображение человека в клиент при помощи пакетных задач.

Перед началом работы

Импортируемые изображения пользователя должны иметь тот же номер, что и у соответствующего пользователя. В результате вы сможете экспортировать информацию о пользователях для получения их номеров.

Назвав фотографию по номеру человека, можно импортировать изображения в пакетном режиме.

Инструкция

1. Нажмите кнопку **Импортировать изображение**, чтобы открыть диалоговое окно импорта изображения.

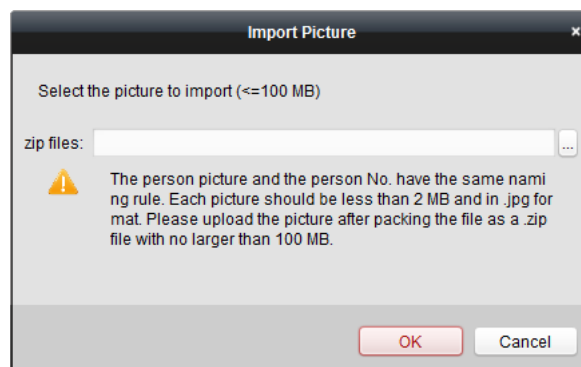

2. Нажмите , чтобы выбрать пакет с фотографиями человека, и нажмите **ОК**, чтобы начать импорт.

Примечания

- Название изображения должно содержать персональный номер пользователя.
- Каждое изображение должно быть меньше 2 МБ и быть в формате .jpg.
- Файл пакета должен иметь формат .zip-файла.
- Размер файла пакета должен быть меньше 100 МБ.

Работа с картами**Назначение**

После добавления пользователя и карты выберите пользователя и нажмите  в поле «Карта» для дальнейшей работы с картой (выдача карты, изменение номера карты, сообщение об утере карты, замена карты и ее возврат).

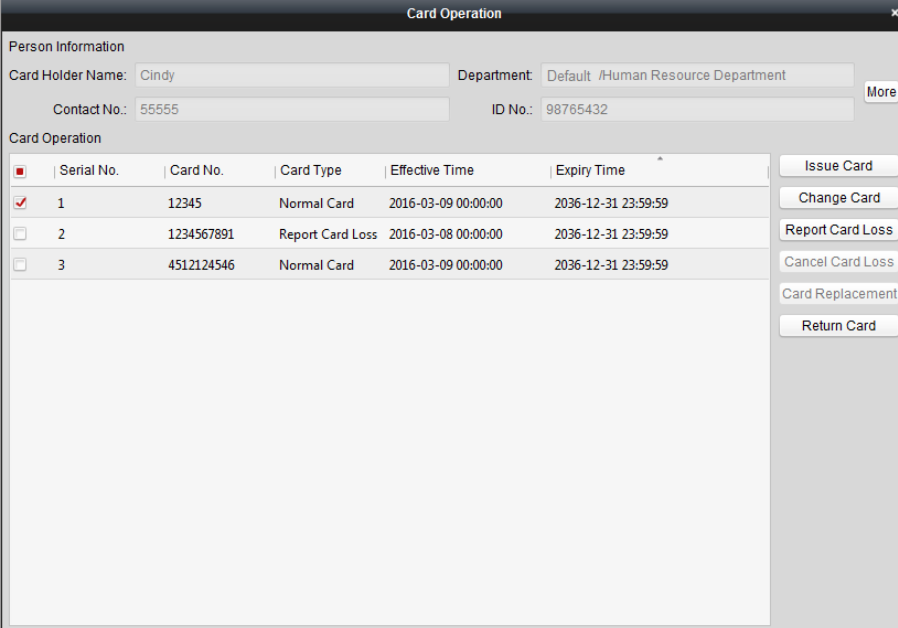

The screenshot shows a window titled "Card Operation" with a close button in the top right corner. It is divided into two main sections: "Person Information" and "Card Operation".

Person Information:

- Card Holder Name: Cindy
- Department: Default /Human Resource Department
- Contact No.: 55555
- ID No.: 98765432
- A "More" button is located to the right of the ID No. field.

Card Operation:

<input type="checkbox"/>	Serial No.	Card No.	Card Type	Effective Time	Expiry Time	
<input checked="" type="checkbox"/>	1	12345	Normal Card	2016-03-09 00:00:00	2036-12-31 23:59:59	Issue Card
<input type="checkbox"/>	2	1234567891	Report Card Loss	2016-03-08 00:00:00	2036-12-31 23:59:59	Change Card
<input type="checkbox"/>	3	4512124546	Normal Card	2016-03-09 00:00:00	2036-12-31 23:59:59	Report Card Loss

Additional buttons on the right side of the table:

- Cancel Card Loss
- Card Replacement
- Return Card

Нажмите **Еще**, чтобы просмотреть личные данные пользователя.

Подробнее об этом см. в *разделе 4.2. Управление картами*.

Пакетный выпуск карт**Назначение**



После добавления информации о карте в клиент также можно выпускать карты в пакетном режиме.

Подробнее о добавлении карт см. в *разделе 4.2 Управление картами*.

Инструкция

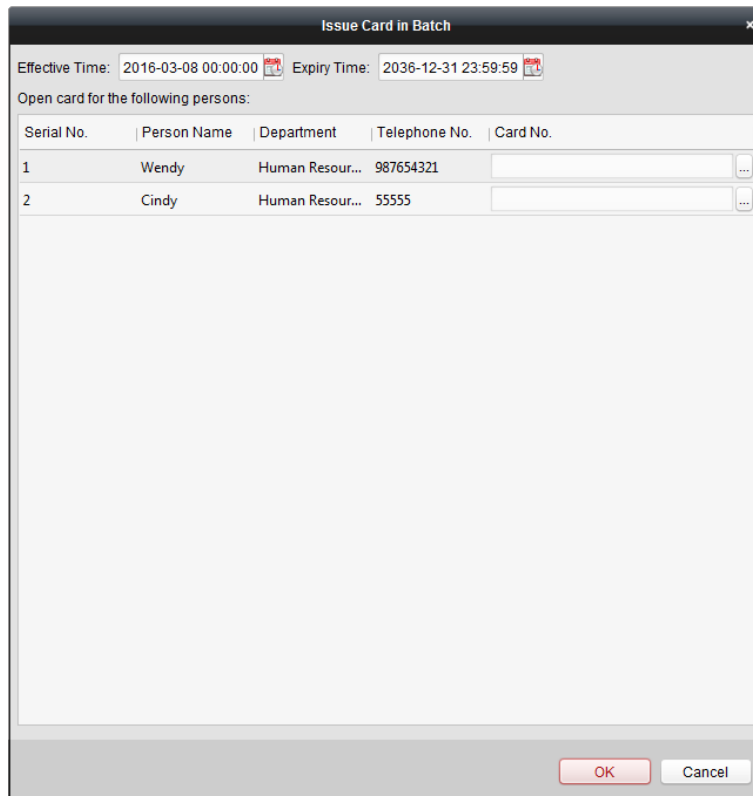
1. Выберите пользователя, для которого нужно выпустить карту.
2. Нажмите кнопку **Пакетный выпуск карт**, чтобы открыть следующий интерфейс.



3. Нажмите , чтобы задать время действия и время окончания действия карты. Нажмите **OK**, чтобы сохранить настройки времени.
4. В списке пользователей можно просмотреть информацию о выбранном человеке, в том числе его имя, отдел и номер телефона.
Нажмите , чтобы выбрать карту, которая будет выпущена для пользователя.

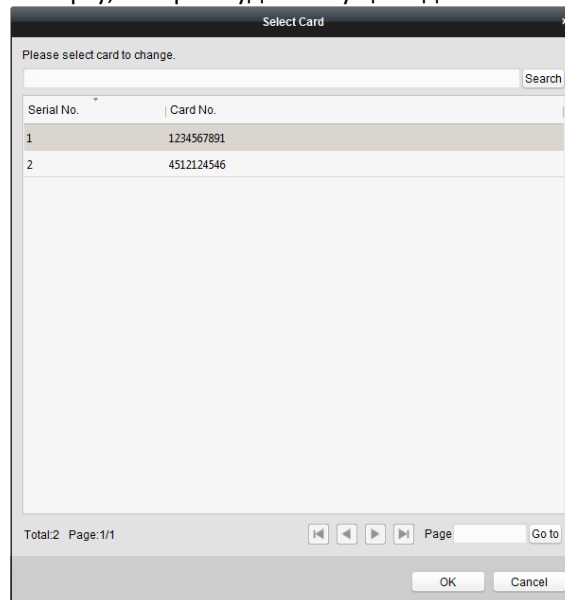

- Выберите карту в списке и нажмите **OK**, чтобы сохранить настройки.
Введите номер карты и нажмите кнопку **Поиск**, чтобы найти карту.
5. Нажмите **OK**, чтобы завершить выпуск карты.

7.6. Управление картами



Нажмите значок **Card Management** на панели управления, чтобы войти в интерфейс управления картами.

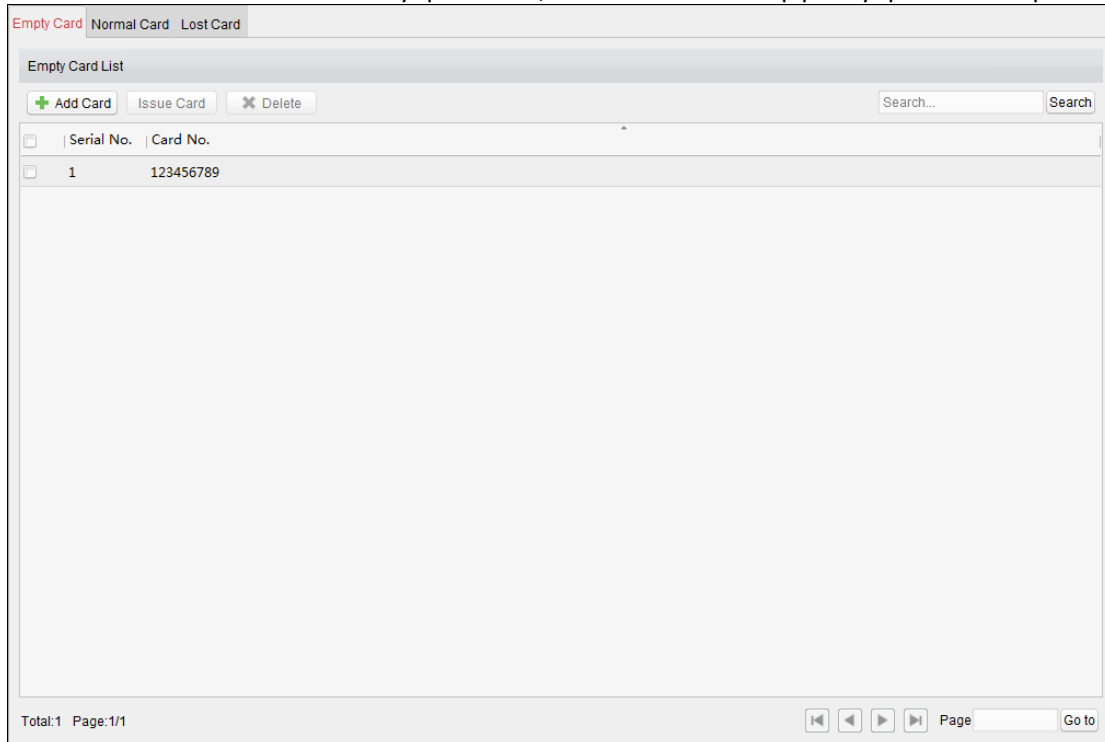

Используется три типа карт: пустая, обычная и утерянная.

Пустая карта: карта не выпущена для пользователя.

Обычная карта: карта выпущена для пользователя и используется в обычном режиме.

Утерянная карта: утерянная карта, которая выпущена для пользователя.

7.6.1. Пустая карта

Перейдите на вкладку **Пустая карта**, чтобы управлять пустой картой.

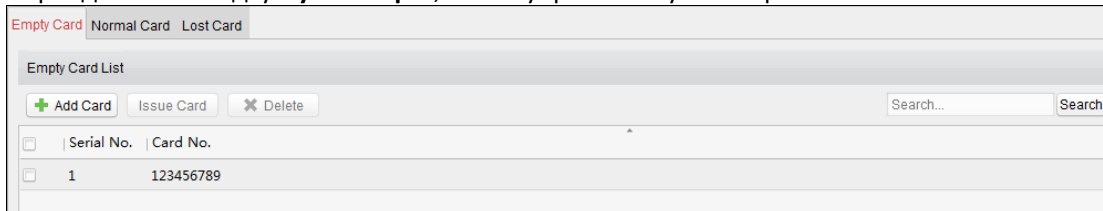

Добавление карты

Перед началом работы

При вводе номера во время добавления карты его можно получить двумя способами:

- Можно получить номер карты с подключенного устройства чтения карт. Убедитесь, что устройство чтения карт подключено к компьютеру и уже настроено. Подробную информацию см. в разделе 7.3.2 *Конфигурация устройства чтения карт*.
- Также можно получить номер карты, считав карту на устройстве чтения карт устройства управления доступом. В этой ситуации установите режим **Режим устройства чтения карт** в разделе «Редактирование контроллера доступа». Подробную информацию см. в разделе 7.4.3

Редактирование устройства управления доступом.

Обнаруженный номер карты будет автоматически подставлен в поле «Номер карты».

Выполните описанные ниже действия, чтобы добавить пустую карту.

Инструкция

1. Нажмите кнопку **Добавить карту**, чтобы открыть интерфейс добавления карты.
2. Поддерживается два способа добавления.

✧ **Добавление одной карты**

Выберите **Добавление одной карты** в качестве режима добавления и введите номер карты.

Примечание. Номер карты может содержать до 20 цифр.

✧ **Пакетное добавление карт**

Выберите режим добавления **Пакетное добавление**. Введите номера первой и последней карты.

Примечания

- Номера первой и последней карты должны иметь одинаковую длину. Например, если номер последней карты 234, то номер первой карты должен иметь формат 028.
- При пакетном добавлении номер карты должен содержать от одной до десяти цифр, а буквы не допускаются.

3. Нажмите **ОК**, чтобы завершить добавление.
4. Отметьте добавленную карту и нажмите **Удалить**, чтобы удалить ее.



Выпуск карт

Назначение

После добавления карты в клиент можно выпустить карту для выбранного пользователя. Кроме того, можно выдавать карты пользователям в пакетном режиме. Подробную информацию см. в разделе 7.5.2 *Управление пользователями*.

Инструкция

1. Нажмите в списке на добавленную пустую карту и нажмите кнопку **Выпустить карту**, чтобы выпустить эту карту для пользователя.
Дважды нажмите на пустую карту в списке карт, чтобы открыть интерфейс **Выпуск карт**, как показано ниже.

2. Введите пароль карты. Пароль карты может содержать от четырех до восьми символов.
Примечание. Если установлен режим аутентификации устройства чтения карт Карта и пароль, Пароль и отпечаток пальца, Карта, пароль и отпечаток пальца, при проведении картой нужно будет ввести пароль, чтобы войти в дверь или выйти из нее. Подробную информацию см. в разделе 4.7.2. *Аутентификация устройства чтения карт.*
3. Нажмите , чтобы задать время действия и время окончания действия карты. Нажмите **ОК**, чтобы сохранить настройки времени.
4. Нажмите , чтобы выбрать пользователя и отпечаток пальца для карты.
Примечание. Чтобы выбрать отпечаток пальца, сначала его нужно импортировать. Подробную информацию см. в разделе 7.5.2 *Управление пользователями.*
5. Нажмите **ОК**, чтобы завершить выпуск карты.

Примечания

- Выпущенная карта пропадет из списка пустых карт. Информацию карты можно просмотреть в списке обычных карт.
- Можно добавить до 2000 карт.
- Подробнее о сканировании отпечатков пальцев см. в *разделе 8.1 Советы по сканированию отпечатков пальцев.*

7.6.2. Обычная карта

Назначение

После добавления пустой карты в клиент и выдачи карты пользователю она будет отображаться в списке обычных карт.

Перейдите на вкладку **Обычная карта** в интерфейсе управления картами, чтобы открыть список обычных карт. Можно просмотреть всю информацию о выданной карте, в том числе номер карты, держателя карты и отдел держателя карты.

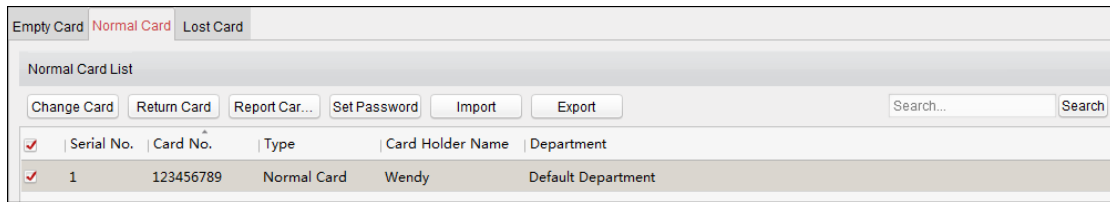

Редактирование карт

Дважды нажмите на обычную карту в списке, чтобы редактировать личные данные пользователя, связанные с этой картой.

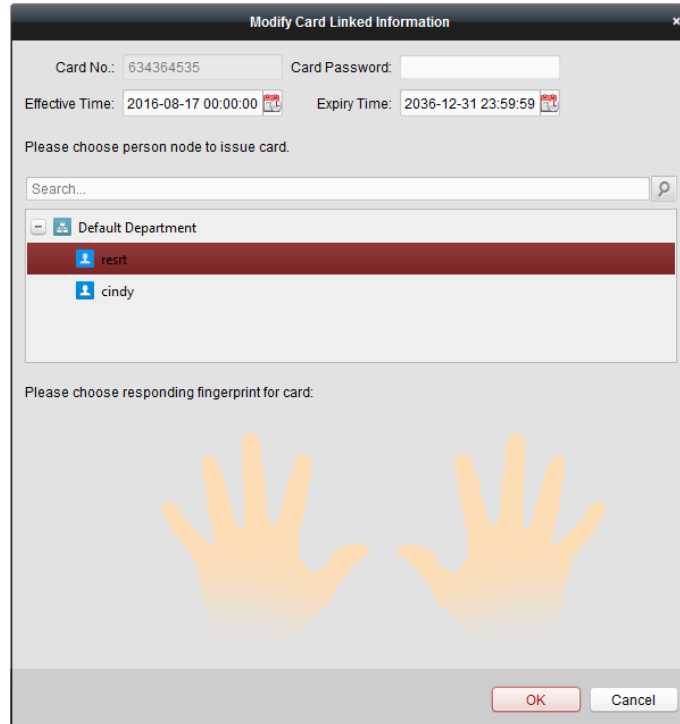

Можно изменить дату окончания действия и время действия карты, а также изменить пользователя и выбрать соответствующий отпечаток пальца для повторного выпуска карты.

Примечание. Чтобы выбрать отпечаток пальца, сначала его нужно импортировать. Подробную информацию см. в разделе 7.5 *Управление пользователями*.

Смена карт

Назначение

Можно сменить карту, привязанную к держателю карты.

Инструкция

1. Выберите обычную карту и нажмите кнопку **Сменить карту**, чтобы сменить карту, связанную с пользователем.

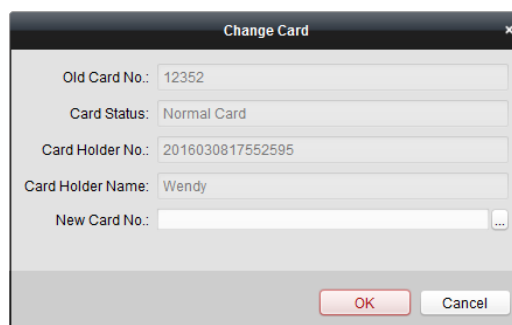

2. В появившемся окне нажмите (...) и выберите другую карту для замены текущей карты.
3. Нажмите **ОК**, чтобы сохранить изменения.

Примечание. После смены оригинальная карта превратится в пустую карту, а найти ее можно будет на вкладке «Пустая карта».

Возврат карт

Назначение

После возврата карты ее состояние сменится с «обычная» на «пустая», а ее привязка к пользователю будет удалена.

Инструкция

1. Отметьте выпущенную карту и нажмите кнопку **Вернуть карту**, чтобы удалить привязку карты.
2. Нажмите **ОК**, чтобы подтвердить операцию.

После этого карта пропадет из списка обычных карт, а найти ее можно будет в списке пустых карт.

Сообщение об утере карты

Инструкция

1. Отметьте выданную карту и нажмите кнопку **Сообщить об утере карты**, чтобы переместить ее в список утерянных, то есть недействительных, карт.
2. Нажмите **ОК**, чтобы подтвердить операцию.

После этого карта пропадет из списка обычных карт, а найти ее можно будет в списке утерянных карт.

Установка пароля карты

Инструкция

1. Отметьте выпущенную карту и нажмите кнопку **Установить пароль**, чтобы установить пароль для этой карты.

2. Введите пароль карты и подтвердите его. Пароль карты может содержать от четырех до восьми символов.
3. Нажмите **ОК**, чтобы сохранить настройки.

Примечание. Если установлен режим аутентификации устройства чтения карт **Карта и пароль**, **Пароль и отпечаток пальца** или **Карта, пароль и отпечаток пальца**, при проведении картой нужно будет ввести пароль, чтобы войти в дверь или выйти из нее. Подробную информацию см. в разделе 7.10.2 *Аутентификация устройства чтения карт*.

Импорт и экспорт карт

Инструкция

1. Нажмите кнопку **Импорт**, чтобы импортировать информацию о карте и пользователе с локального компьютера при помощи следующего диалогового окна.

Нажмите **Скачать шаблон информации о пользователе и карте**, чтобы скачать шаблон для импорта. В файле шаблона введите имя владельца карты и номер карты.

Примечание. Номер карты может содержать от одной до 20 цифр.

Нажмите , чтобы выбрать файл шаблона с информацией о карте и пользователе.

Нажмите кнопку **ОК**, чтобы начать импорт.

2. Нажмите кнопку **Экспортировать**, чтобы экспортировать информацию о всех обычных картах на локальный компьютер при помощи следующего диалогового окна.

Нажмите  и выберите путь сохранения экспортированного файла.

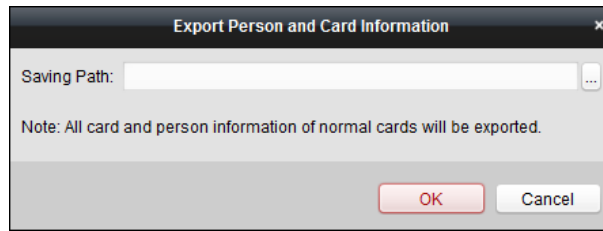

Нажмите кнопку **OK**, чтобы начать экспорт. В файл Excel будут экспортированы все обычные карты с именем держателя карты и номером карты.

7.6.3. Утерянная карта

Назначение

Можно управлять картой, которая считается утерянной, в том числе отменять утерю карты и осуществлять замену карты.

Перейдите на вкладку **Утерянная карта** в интерфейсе управления картами, чтобы открыть список утерянных карт. Можно просмотреть всю информацию об утерянной карте, в том числе номер карты, держателя карты и отдел держателя карты.

Отмена утери карты

Назначение

Если утерянная карта найдена, можно снова сменить ее состояние с утерянной на обычную.

Инструкция

1. Выберите утерянную карту из списка.
2. Нажмите кнопку **Отменить утерю карты**, чтобы изменить ее состояние на обычную карту.
3. Нажмите **OK**, чтобы подтвердить операцию.

Замена карты

Назначение

Если утерянную карту нельзя найти, то можно заменить ее новой картой.

Инструкция

1. Выберите утерянную карту из списка.
2. Нажмите кнопку **Заменить карту**, чтобы выпустить новую карту для держателя карты на замену утерянной карты.

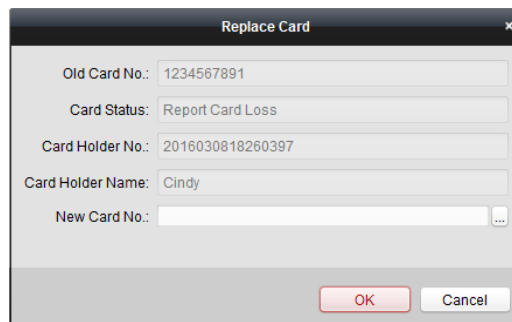

3. Нажмите кнопку , чтобы выбрать другую карту во всплывающем окне, так как новая карта и предопределенные разрешения утерянной карты будут автоматически скопированы в новую.
4. Нажмите **OK**, чтобы сохранить изменения.

7.7. Управление реле

Назначение

В этом разделе можно управлять соотношением между этажом и реле.

7.7.1. Настройка реле и этажей

Инструкция



1. Нажмите значок **Advanced Function** на панели управления, чтобы открыть модуль расширенных функций.
2. Нажмите **Настройки реле**, чтобы открыть интерфейс настройки реле.

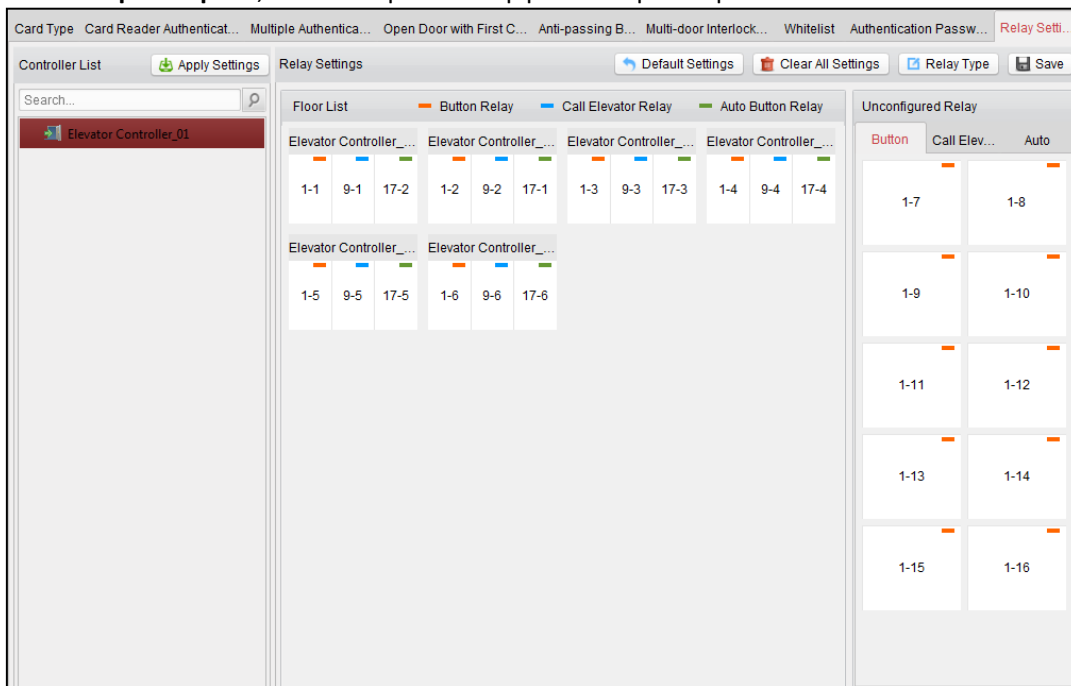

3. Выберите контроллер лифта из списка контроллеров в левой части интерфейса.
4. Выберите ненастроенное реле в соответствующей панели в правой части интерфейса. Существует три типа ненастроенных реле: реле кнопки, реле вызова лифта и автоматическое реле кнопки.



5. Нажмите и перетащите настроенное реле из панели «Ненастроенные реле» на соответствующий этаж в панели списка этажей.
 Как вариант, нажмите и перетащите реле из списка этажей на панель ненастроенных реле.
 Как вариант, нажмите и перетащите реле с одного этажа на другой в списке этажей.
 Если на двух этажах имеются реле одинакового типа, то при их перетаскивании реле поменяются местами.

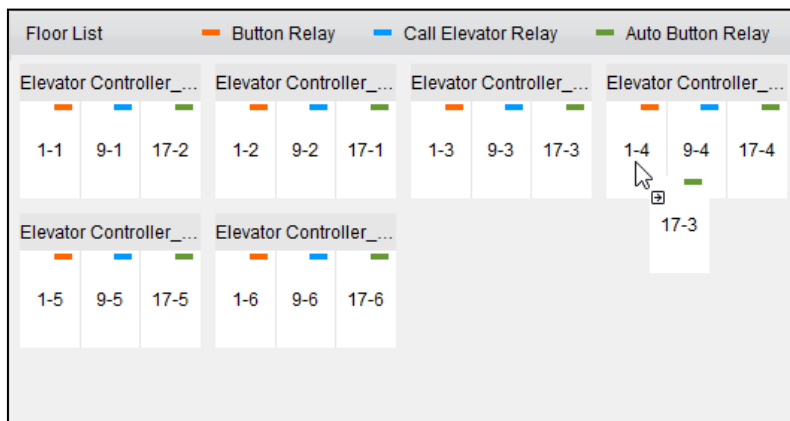

6. Нажмите **Применить настройки**, чтобы применить настройки к выбранному устройству.

Примечания

- Контроллер лифта может связывать до 24 распределенных контроллеров лифтов. Распределенный контроллер лифта может связывать до 16 реле.
- Доступно три типа реле: реле кнопки, реле вызова лифта и автоматическое реле. ■ — реле кнопки, ■ — реле вызова лифта, а ■ — автоматическое реле кнопки.



Рассмотрим рисунок . В числе 1-2, 1 представляет собой номер распределенного контроллера лифта, 2 представляет собой реле, а значок ■ представляет тип реле. Нажмите **Тип реле**, чтобы настроить тип реле. Подробнее о настройке типа реле см. в разделе 7.7.2 *Настройка типа реле*.

- По умолчанию общее количество реле представляет собой добавленный номер этажа X 3 (три типа реле).
- Каждый этаж содержит до трех типов реле. За один раз можно перетащить только одно реле.
- Если вы измените номер этажа в группе дверей, все реле в интерфейсе настроек реле вернуться к настройкам по умолчанию.

7.7.2. Настройка типа реле

Назначение

При помощи инструкций из этого раздела можно изменить тип реле.

Инструкция

1. Нажмите кнопку **Тип реле** в интерфейсе настроек реле, чтобы открыть окно настроек типа реле.

Примечание. В этом окне отображаются только ненастроенные реле.

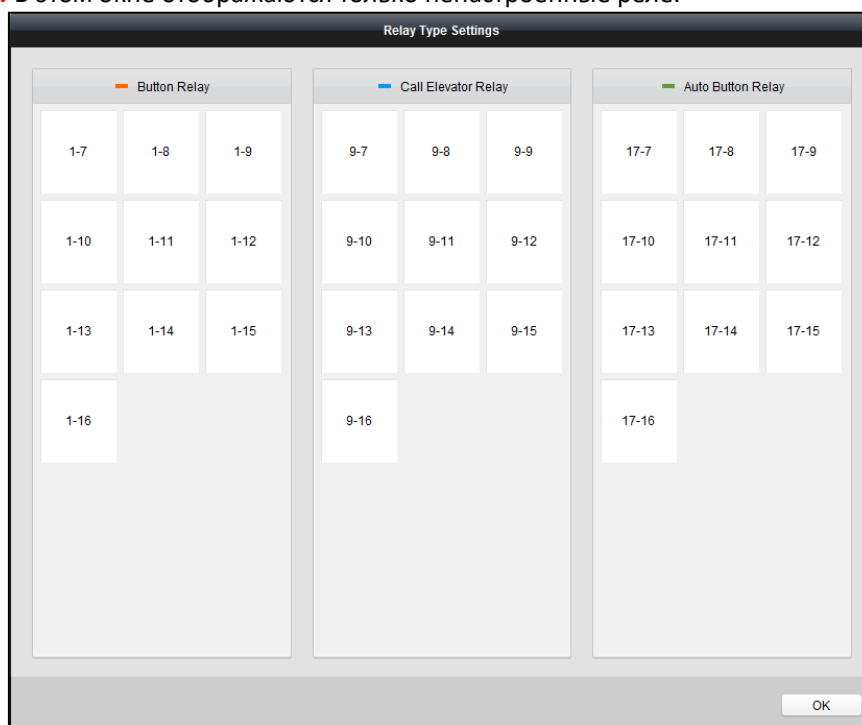

2. Перетащите реле с панели типа реле в другую панель.
3. Нажмите **ОК**, чтобы сохранить настройки.

Примечание. Доступно три типа реле: реле кнопки, реле вызова лифта и автоматическое реле. ■ — реле кнопки, ■ — реле вызова лифта, а ■ — автоматическое реле кнопки.

7.8. Шаблон графика

Назначение

Можно настроить шаблон графика, в том числе недельный график работы и график нерабочих дней. После создания шаблонов можно использовать настроенные шаблоны для доступа к разрешениям управления при настройке разрешений, чтобы разрешение управления доступом вступало в силу во время действия шаблона графика.



Нажмите значок **Template** на панели управления, чтобы войти в интерфейс графика расписания.

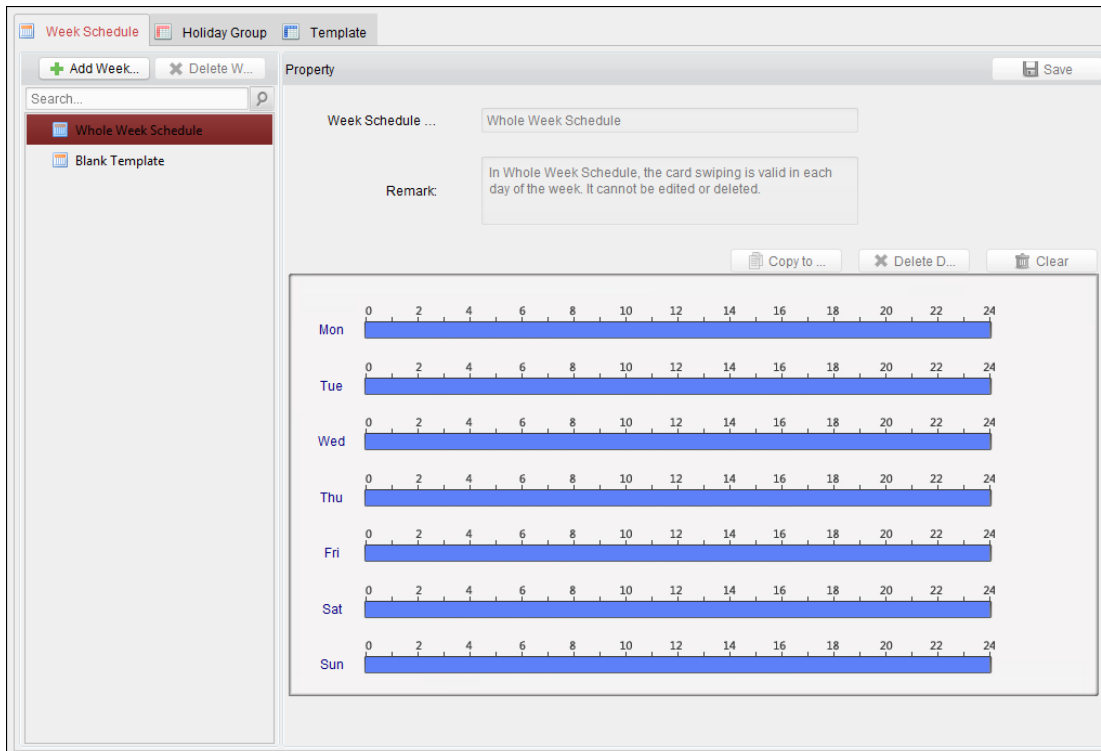

Можно управлять графиком предоставления разрешений на доступ, в том числе недельным графиком работы, графиком нерабочих дней и шаблонами. Подробнее о настройках разрешений см. в разделе [7.9 Настройка разрешений](#)

7.8.1. Недельный график работы

Нажмите на вкладку **Недельный** график, чтобы перейти в интерфейс управления недельным графиком работы.

По умолчанию клиент определяет два типа недельных графиков: **График на всю неделю** и **Пустой график**, который нельзя удалить или изменить.

- **График на всю неделю:** проведение картой будет регистрироваться каждый день недели.
- **Пустой график:** проведение картой не будет регистрироваться каждый день недели.

Можно определить пользовательские графики.

Инструкция

1. Нажмите кнопку , чтобы открыть интерфейс добавления графиков.

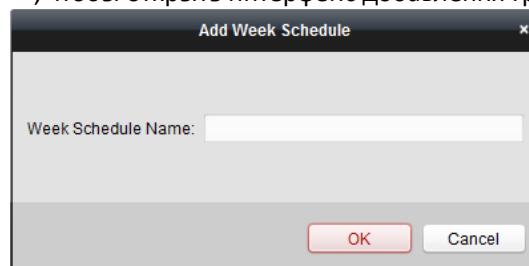

2. Введите имя недельного графика работы и нажмите кнопку **ОК**, чтобы добавить его.
3. Выберите добавленный недельный график в списке графиков слева, чтобы просмотреть его свойства в правой стороне экрана.
4. Можно изменить название недельного графика и добавить комментарии.
5. Чтобы активировать созданное разрешение, нажмите и перетащите его на день в недельном графике.
Примечание. Можно установить до восьми периодов времени для каждого дня в графике.
6. Когда значок указателя изменится на , можно переместить выбранный отрезок времени, который

вы только что изменили. Также можно изменить отображаемую точку времени, чтобы задать точный период времени.

Когда значок указателя изменится на , можно изменить длину выбранного отрезка времени.

7. Также можно выбрать отрезок времени графика и нажать **Удалить отрезок**, чтобы удалить выбранный отрезок времени. Или же нажмите **Очистить**, чтобы удалить все отрезки времени. Как вариант, нажмите **Копировать по всей неделе**, чтобы копировать настройки отрезка времени по всей неделе.
8. Нажмите **Сохранить**, чтобы сохранить настройки.

7.8.2. Группа нерабочих дней

Инструкция

1. Перейдите на вкладку **Группа нерабочих дней**, чтобы войти в интерфейс управления группы нерабочих дней.

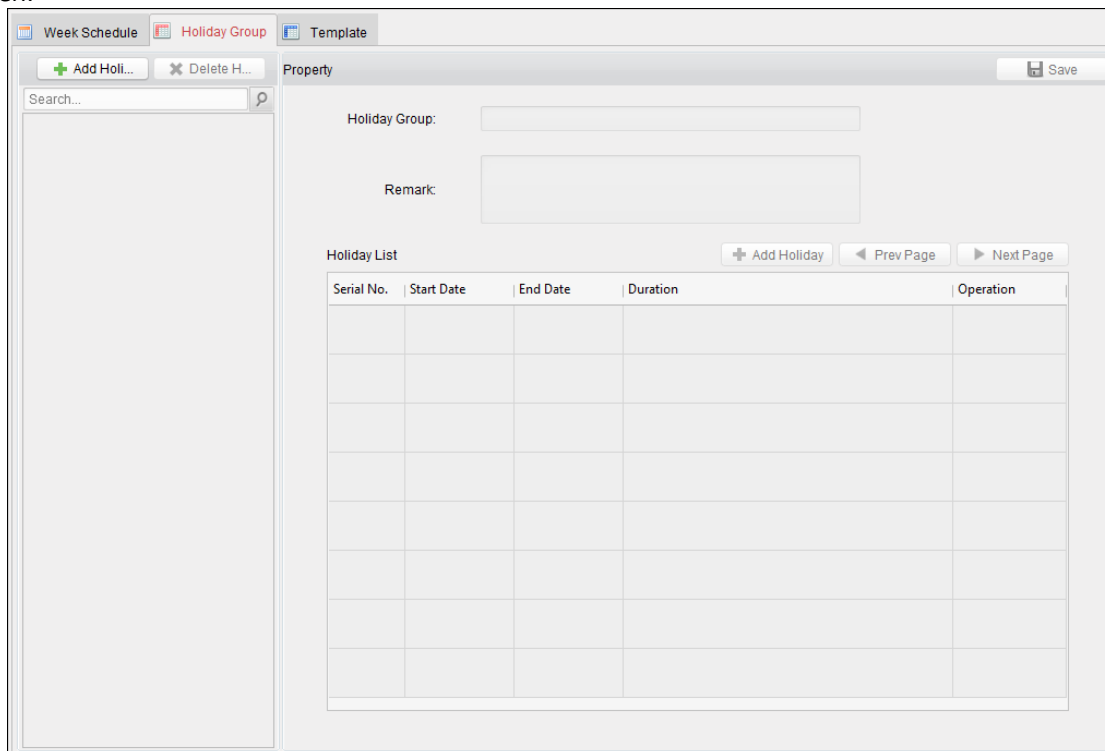

2. Нажмите кнопку **Добавить группу нерабочих дней** в левой части экрана, чтобы открыть интерфейс добавления группы нерабочих дней.

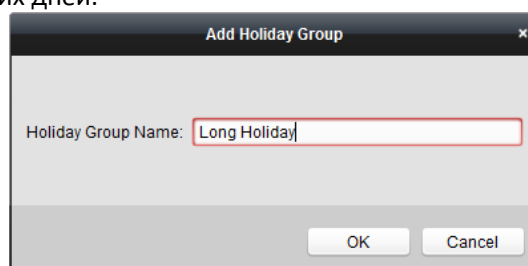





3. Укажите имя группы нерабочих дней в текстовом поле и нажмите кнопку **OK**, чтобы добавить эту группу.
4. Выберите добавленную группу нерабочих дней, чтобы изменить название группы нерабочих дней и добавить примечания.
5. Нажмите значок **Добавить нерабочий день** в правой части экрана, чтобы добавить период нерабочих дней в список нерабочих дней и выбрать его длительность.

Примечание. В одну группу нерабочих дней можно добавить до 16 дней.

Holiday List					+ Add Holiday	◀ Prev Page	▶ Next Page
Serial No.	Start Date	End Date	Duration	Operation			
1	3/9/2016	3/9/2016					
2	3/23/2016	3/31/2016					

- 1) Нажмите и перетащите график периода, чтобы нарисовать период. В этот период времени активируется настроенное разрешение.

Примечание. Можно установить до восьми периодов времени для каждого периода в графике.

- 2) Когда значок указателя изменится на , можно переместить выбранный отрезок времени, который вы только что изменили. Также можно изменить отображаемую точку времени, чтобы задать точный период времени.
- 3) Когда значок указателя изменится на , можно изменить длину выбранного отрезка времени.
- 4) Также можно выбрать отрезок времени графика и нажать , чтобы удалить выбранный отрезок времени. Или же нажмите , чтобы удалить все отрезки времени нерабочих дней. Как вариант, нажмите , чтобы удалить нерабочий день.

6. Нажмите **Сохранить**, чтобы сохранить настройки.

Примечание. Нерабочие дни не могут накладываться друг на друга.

7.8.3. Шаблон графика

Назначение

После создания недельного графика и группы нерабочих дней можно создать шаблон графика, который будет содержать недельный график и график группы нерабочих дней.

Примечание. Приоритет графика группы нерабочих дней выше, чем у недельного графика.

Перейдите на вкладку **Шаблон графика**, чтобы войти в интерфейс управления шаблонами графиков.

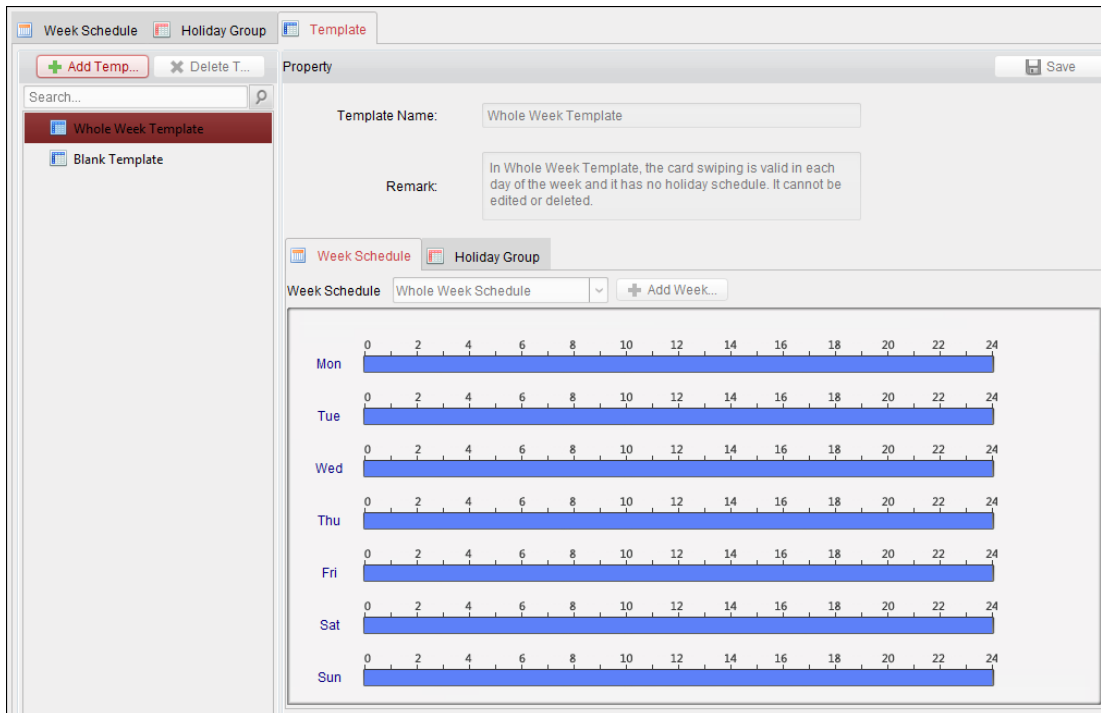

По умолчанию существует два предварительно определенных шаблона: **График на всю неделю** и **Пустой график**, которые нельзя удалить или изменить.

- **График на всю неделю.** Проведение картой будет срабатывать каждый день недели, а графика группы нерабочих дней нет.
- **Пустой график.** Проведение картой не будет срабатывать каждый день недели, а графика группы нерабочих дней нет.

Можно определить пользовательские шаблоны.

Инструкция

1. Нажмите **Добавить шаблон**, чтобы открыть интерфейс добавления шаблонов.

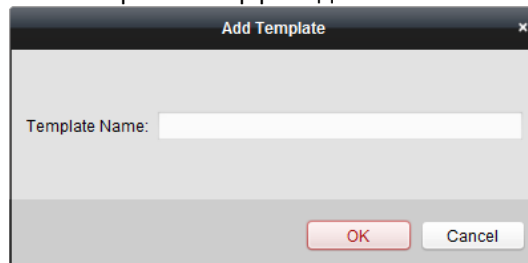

2. Укажите имя шаблона нерабочих дней в текстовом поле и нажмите кнопку **ОК**, чтобы добавить шаблон.
3. Выберите добавленный шаблон и измените его свойства в правой части экрана. Можно изменить название шаблона и добавить комментарии.
4. Выберите недельный график, который нужно применить к графику. Перейдите на вкладку **Недельный график** и выберите график из выпадающего списка. Также можно нажать **Добавить недельный график**, чтобы добавить новый недельный график. Подробную информацию см. в 4.3.1. *Недельный график работы*.

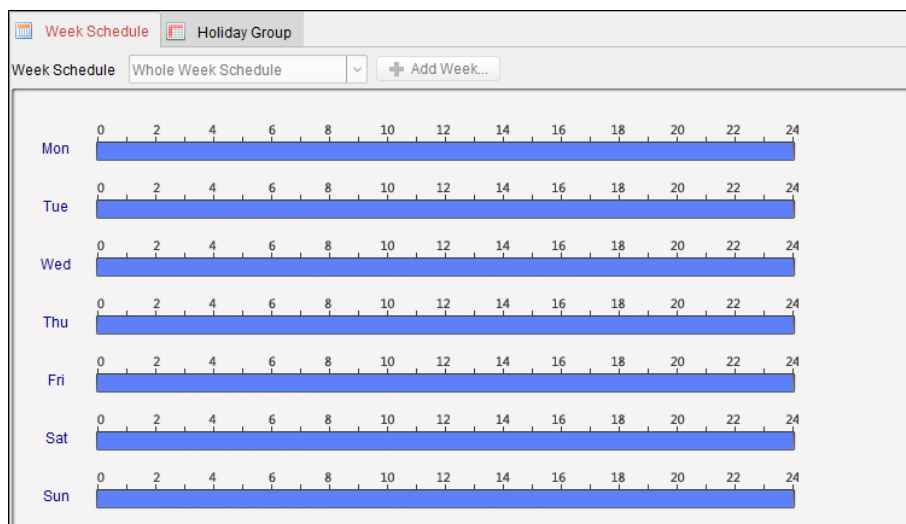

5. Выберите группы нерабочих дней, которые нужно применить к графику.

Примечание. Можно добавить до четырех групп нерабочих дней.

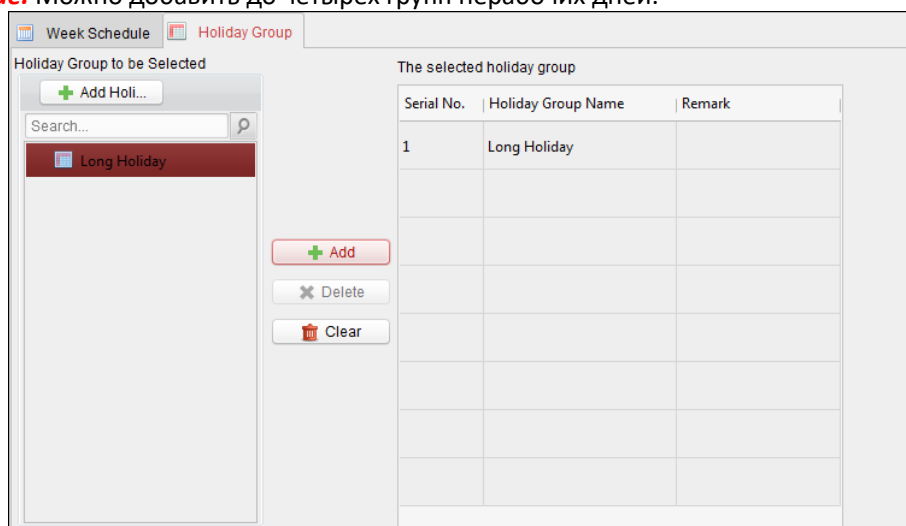

Выберите группу нерабочих дней в списке и нажмите **Добавить**, чтобы добавить ее в шаблон. Также можно нажать **Добавить группу нерабочих дней**, чтобы добавить новую группу. Подробную информацию см. в 4.3.2. *Группа нерабочих дней*.

Выберите добавленную группу нерабочих дней в списке справа и нажмите **Удалить**, чтобы удалить ее. Нажмите **Очистить**, чтобы удалить все добавленные группы нерабочих дней.

6. Нажмите кнопку **Сохранить**, чтобы сохранить настройки.

7.9. Настройка разрешений



Access Control Permission

Нажмите значок **Access Control Permission** на панели управления, чтобы открыть интерфейс управления разрешениями управления доступом.

В модуле настройки разрешений можно добавлять, изменять и удалять разрешения управления доступом, а затем применять настройки разрешений к устройству.

<input type="checkbox"/>	Serial No.	Person Name	Department	Access Control	Door Group	Template	Status
<input type="checkbox"/>	1	Cindy		10.16.6.111_Door1	test	Whole Week Template	Not Applied
<input type="checkbox"/>	2	Cindy		172.10.18.25_Door1		Whole Week Template	Applied
<input type="checkbox"/>	3	Cindy		172.10.18.25_Door2		Whole Week Template	Applied
<input type="checkbox"/>	4	Cindy		172.10.18.25_Door3		Whole Week Template	Applied
<input type="checkbox"/>	5	Cindy		172.10.18.25_Door4		Whole Week Template	Applied
<input type="checkbox"/>	6	Jess		10.16.6.111_Door1	test	Whole Week Template	Not Applied
<input type="checkbox"/>	7	Jess		172.10.18.25_Door1		Whole Week Template	Applied
<input type="checkbox"/>	8	Jess		172.10.18.25_Door2		Whole Week Template	Applied
<input type="checkbox"/>	9	Jess		172.10.18.25_Door3		Whole Week Template	Applied
<input type="checkbox"/>	10	Jess		172.10.18.25_Door4		Whole Week Template	Applied
<input type="checkbox"/>	11	John		10.17.137.230_Door1	test	Whole Week Template	Not Applied
<input type="checkbox"/>	12	John		10.16.6.111_Door1	test	Whole Week Template	Not Applied
<input type="checkbox"/>	13	John		172.10.18.25_Door1		Whole Week Template	Applied
<input type="checkbox"/>	14	John		172.10.18.25_Door2		Whole Week Template	Applied
<input type="checkbox"/>	15	John		172.10.18.25_Door3		Whole Week Template	Applied
<input type="checkbox"/>	16	John		172.10.18.25_Door4		Whole Week Template	Applied
<input type="checkbox"/>	17	Marry		10.16.6.111_Door1	test	Whole Week Template	Not Applied
<input type="checkbox"/>	18	Marry		172.10.18.25_Door1		Whole Week Template	Applied
<input type="checkbox"/>	19	Marry		172.10.18.25_Door2		Whole Week Template	Applied
<input type="checkbox"/>	20	Marry		172.10.18.25_Door3		Whole Week Template	Applied
<input type="checkbox"/>	21	Marry		172.10.18.25_Door4		Whole Week Template	Applied

7.9.1. Добавление разрешений

Назначение

В этом разделе можно назначить разрешение для пользователей или отделов для входа или выхода из точек управления доступом (этажей).

Инструкция

1. Нажмите значок **Добавить** в верхней левой части страницы, чтобы открыть следующий интерфейс.

2. Выберите тип разрешения.

- **По пользователю:** можно выбрать пользователей из списка, которые могут пользоваться дверью.
- **По отделу:** можно выбрать отделы из списка, которые могут пользоваться дверью. После назначения разрешения все люди из этого отдела получают разрешение на доступ к двери.
- **По точке управления доступом (этажу):** выберите в списке этажи, которыми смогут пользоваться люди.
- **По группе дверей:** выберите в списке группы, которыми смогут пользоваться люди. Разрешение будет применено к этажам из этой группы.

Примечание. Разрешение группы дверей будет доступно после добавления группы дверей. Подробнее о группах дверей см. в разделе 7.4.2 *Управление группами дверей*.

3. Нажмите **Далее**, чтобы открыть интерфейс **Настройки разрешений**.

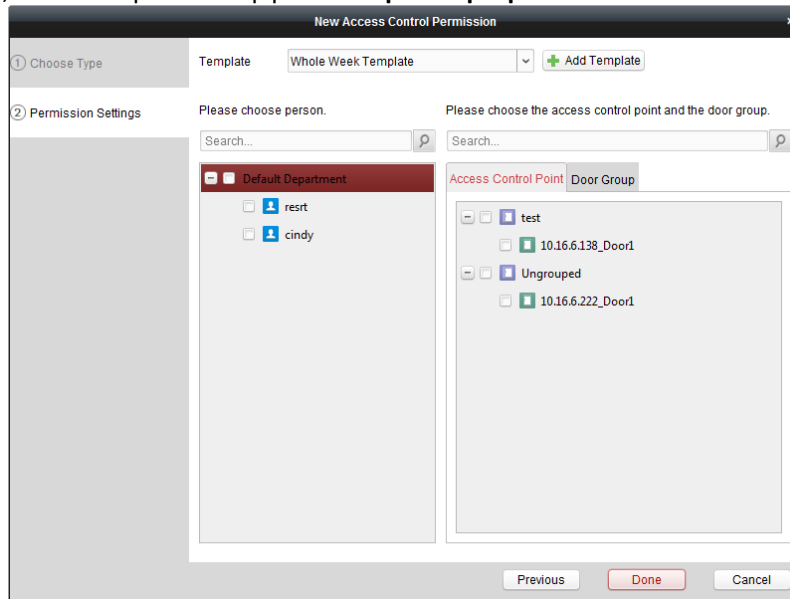

4. Выберите шаблон графика для разрешения из выпадающего меню.

Примечание. Перед настройкой разрешений нужно создать шаблон графика. Нажмите кнопку **Добавить шаблон**, чтобы добавить шаблон графика. Подробную информацию см. в разделе 7.8 *Шаблон графика*

5. Выберите пользователей или отдел и соответствующие двери или группы дверей из соответствующих списков.

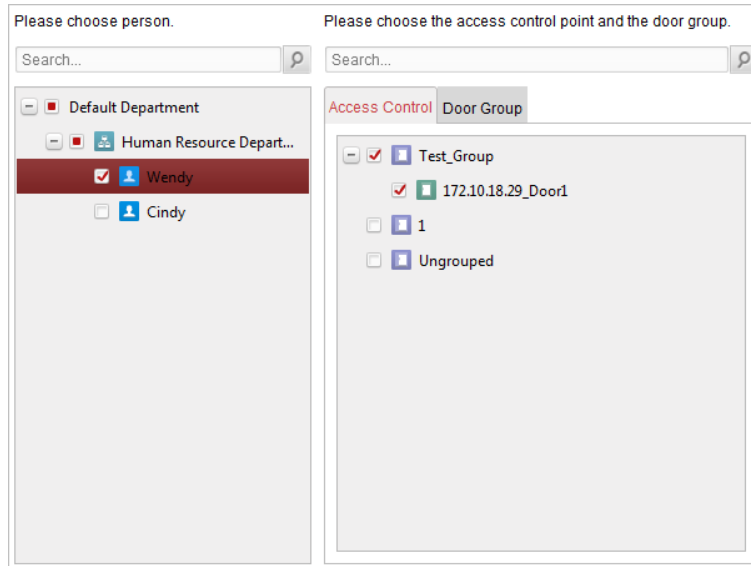

6. Нажмите кнопку **Завершить**, чтобы завершить добавление разрешения.

7. (Дополнительно) Дважды нажмите на столбец **Шаблон** выбранного разрешения в списке, чтобы изменить шаблон графика разрешений. Выберите добавленное разрешение в списке и нажмите **Удалить**, чтобы удалить его.

7.9.2. Назначение разрешения

Можно назначить разрешение устройству управления доступом.

Инструкция

1. Нажмите **Применить** в интерфейсе разрешений управления доступом, чтобы открыть окно применения разрешений.

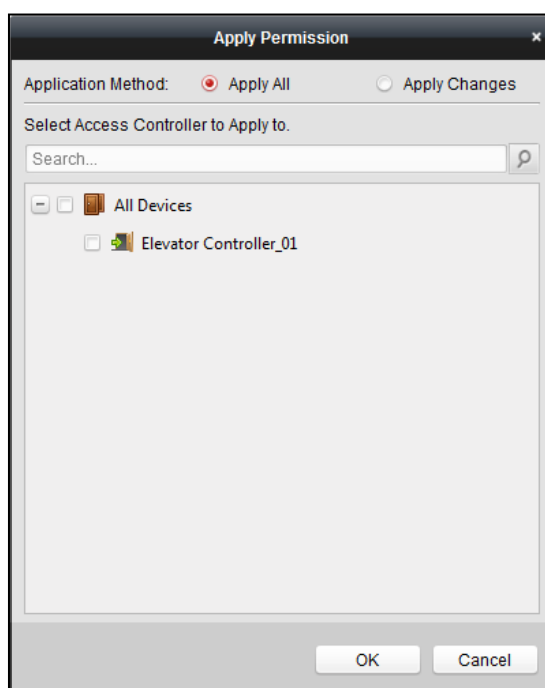

2. Выберите способ назначения.
 - **Применить все:** применяет все настройки разрешений из списка к выбранному устройству управления доступом.
 - **Применить изменения:** применяет измененные разрешения к выбранному устройству управления доступом.
3. Выберите устройство управления доступом и нажмите кнопку **ОК**, чтобы применить разрешения к устройству.

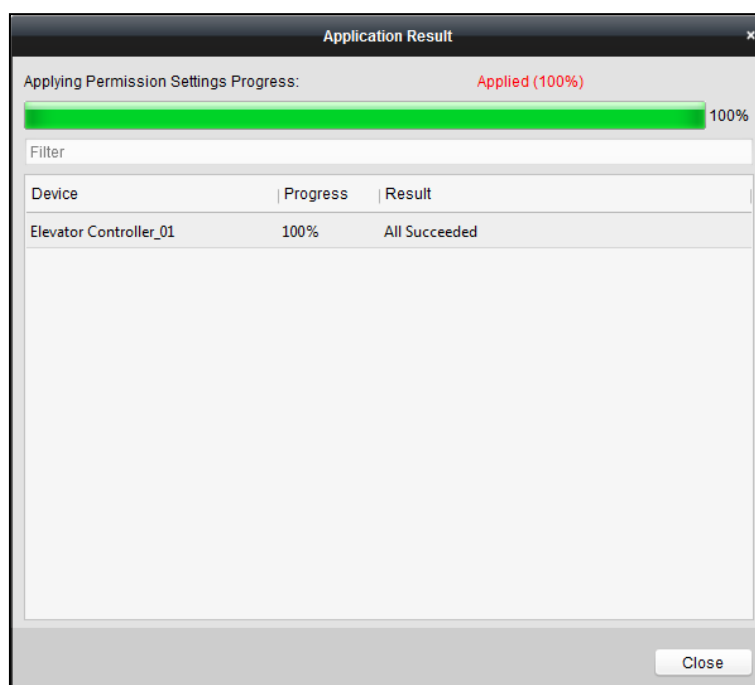

7.9.3. Импорт и экспорт разрешений

Назначение

Также можно экспортировать дополнительную информацию о разрешениях на локальный компьютер и импортировать разрешения в пакетном режиме с локального компьютера.

Инструкция

Задача 1

1. Чтобы импортировать разрешения в пакетном режиме, нажмите кнопку **Импортировать** для открытия следующего диалогового окна.

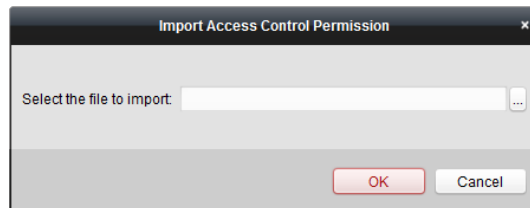

2. Нажмите , чтобы выбрать файл пакета, содержащий информацию о разрешениях.
3. Нажмите кнопку **ОК**, чтобы начать импорт.

Задача 2

1. Нажмите кнопку Экспортировать, чтобы экспортировать разрешения на локальный компьютер при помощи следующего диалогового окна.

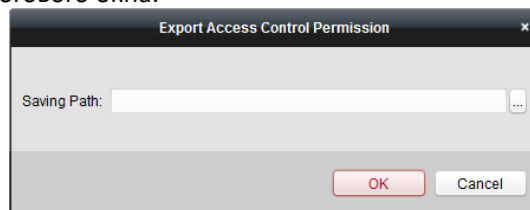

2. Нажмите , введите имя файла разрешений и укажите путь сохранения экспортируемого файла пакета, содержащего информацию о разрешениях.
3. Нажмите кнопку **ОК**, чтобы начать экспорт.

Примечание. Экспортированный файл разрешений нельзя редактировать.

7.9.4. Поиск разрешений управления доступом

Назначение

Можно искать в клиенте добавленные разрешения управления доступом.

Инструкция

1. Нажмите в меню **Инструменты > Поиск разрешений управления доступом**, чтобы открыть следующий интерфейс.

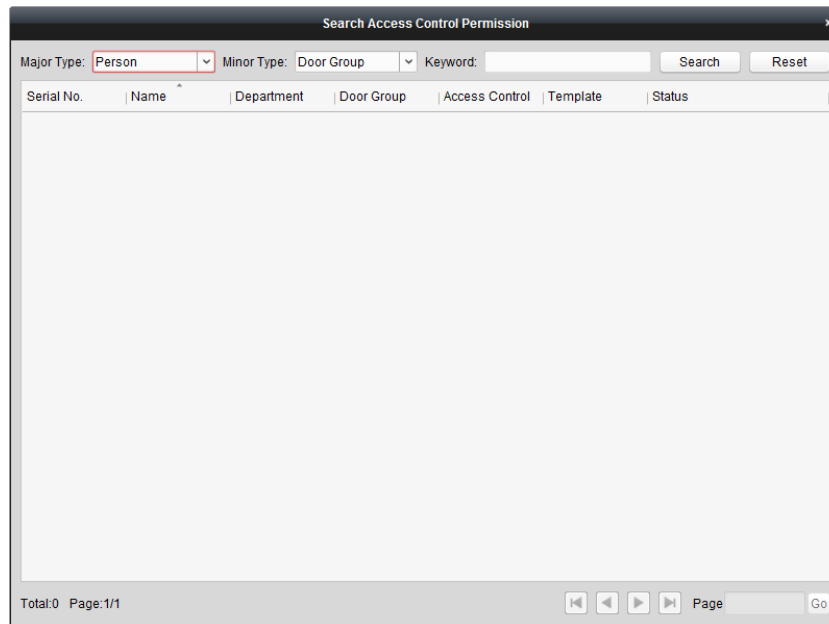

2. В раскрывающемся списке выберите основной тип в качестве основного условия поиска. Доступные значения: по человеку, отделу, группе дверей и точке управления доступом.
3. В раскрывающемся списке выберите дополнительный тип в качестве дополнительного условия поиска. Доступные значения: по группе дверей и точке управления доступом.
4. Также можно ввести ключевое слово разрешения.
5. Нажмите **Поиск**, чтобы начать поиск.
Нажмите **Сбросить**, чтобы восстановить условия поиска по умолчанию.

7.10. Расширенные функции

Назначение

После настройки пользователя, карты, шаблона, продолжительности состояния, привязки сигнализации и разрешения доступа можно настроить расширенные функции клиента управления доступом (тип управления доступом, пароль аутентификации и первая карта).



Нажмите значок **Advanced Function** на панели управления, чтобы открыть следующий интерфейс.

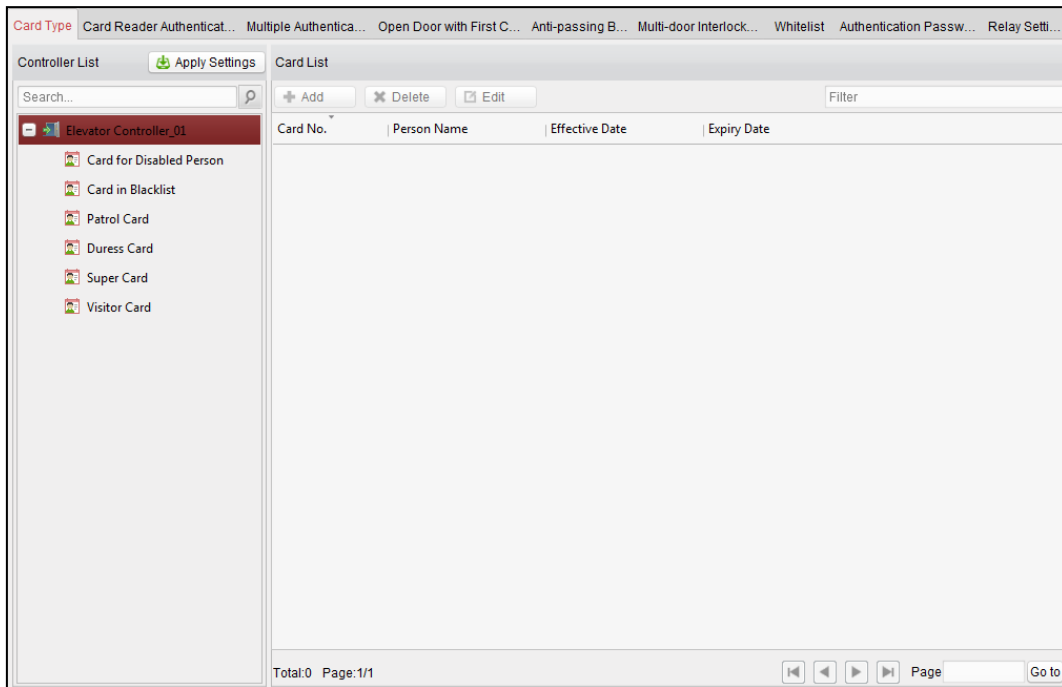

7.10.1. Тип карты

Назначение

Добавленным картам можно присвоить другой тип для соответствующего использования.

Примечание. Установите разрешение карты и сначала примените параметр разрешения устройству управления доступом. Подробную информацию см. в разделе 4.6. *Настройка разрешений*

Инструкция

1. Перейдите на вкладку **Тип карты** и выберите тип карты.

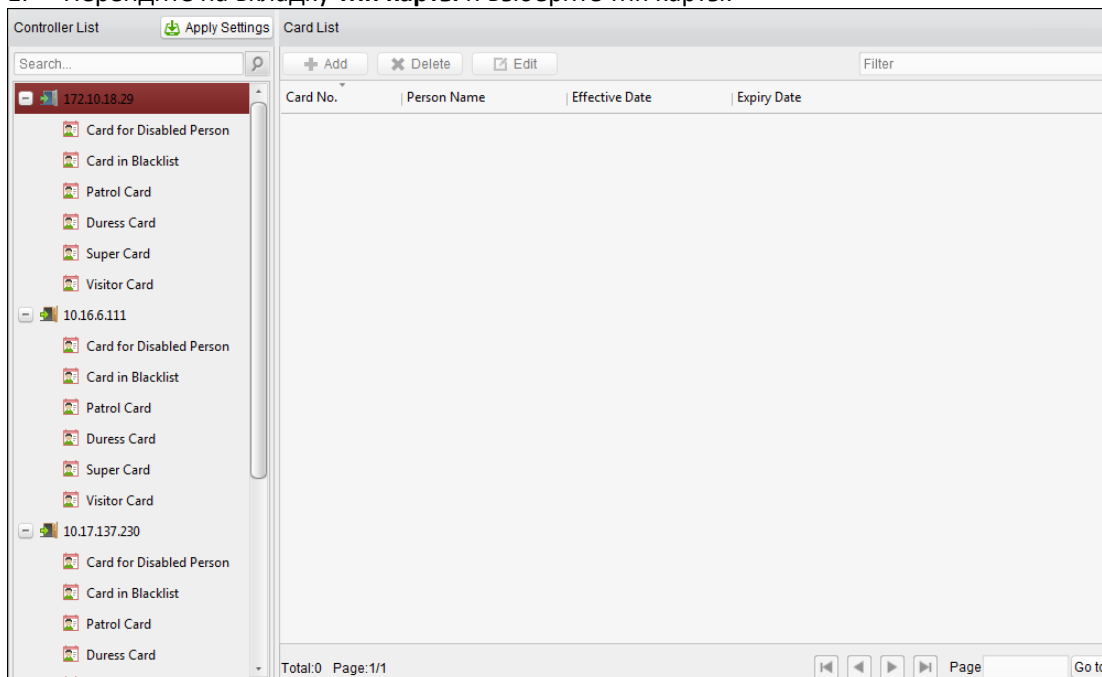

Карта для людей с ограниченными возможностями: дверь будет открыта в течение заданного периода времени для держателя карты.

Карта в черном списке: будет загружено действие по проведению карты, а дверь не будет открываться.

Карта проверки: действие проведения карты может использоваться для проверки рабочего состояния контролеров. Для контролеров также можно настроить разрешение доступа.

Карта принудительного открытия: проведите картой, чтобы принудительно открыть дверь. В то же время клиент может сообщить о необходимости принудительного открытия двери.

Карта суперпользователя: картой можно открыть любую дверь, связанную с контроллером, во время действия заданного графика.

Карта посетителя: эту карту назначают посетителям.

Примечания

- Доступные типы карт зависят от типа устройства управления доступом.
- Если карта не принадлежит ни к одному из вышеуказанных типов карт, по умолчанию ее назначают как обычную карту.

2. Нажмите **Добавить** и выберите доступную карту.

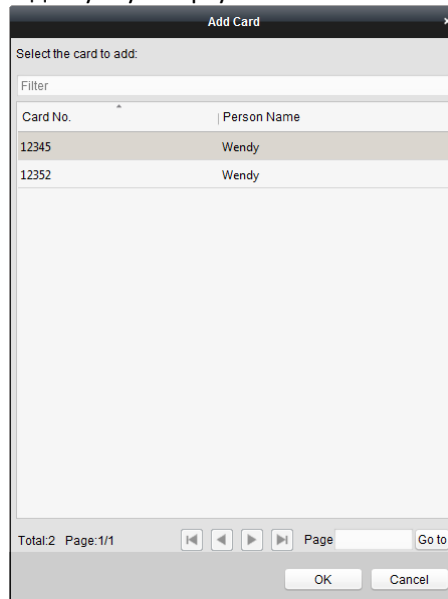

3. Нажмите **OK**, чтобы подтвердить смену типа карты.

4. Нажмите на добавленную карту посетителя и нажмите **Изменить**, чтобы изменить максимальное количество считываний, время действия и время окончания действия карты.

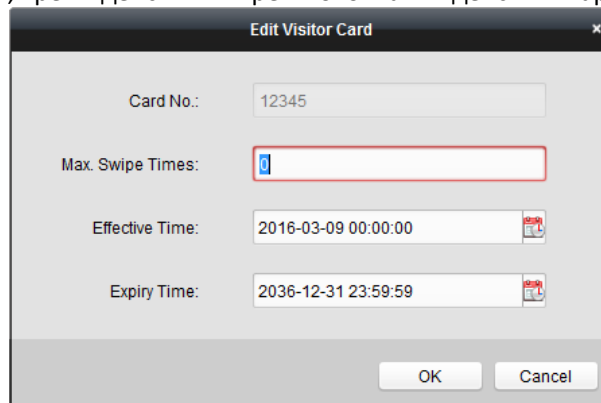

Примечание. Максимальное количество проведений может находиться в диапазоне от 0 до 255. Если значение равно 0, количество считываний карты неограниченно.

5. Нажмите кнопку Применить настройки, чтобы применить новые настройки.

6. (Дополнительно) Нажмите **Удалить**, чтобы убрать тип карты. После этого карта доступна для повторного назначения.

7.10.2. Аутентификация устройства чтения карт

Назначение

Можно установить правила передачи для устройства чтения карт.

Инструкция

1. Перейдите на вкладку **Аутентификация устройства чтения карт** и выберите в списке контроллеров устройство чтения карт в левой части экрана.
2. Выберите режим аутентификации устройства чтения карт. Доступные режимы аутентификации зависят от типа устройства чтения карт:
 - **Карта и пароль:** открыть дверь можно, введя пароль карты и считав ее.
 - **Отпечаток пальца:** открыть дверь можно только по отпечатку пальца.
 - **Карта:** открыть дверь можно только картой.
 - **Карта или отпечаток пальца:** открыть дверь можно по отпечатку пальца или картой.
 - **Пароль и отпечаток пальца:** открыть дверь можно, отсканировав отпечаток пальца и введя пароль карты.
 - **Карта и отпечаток пальца:** открыть дверь можно, отсканировав отпечаток пальца и считав карту.
 - **Карта, пароль и отпечаток пальца:** открыть дверь можно, отсканировав отпечаток пальца, введя пароль карты и считав ее.
 - **Идентификатор сотрудника и пароль:** открыть дверь можно, введя идентификатор сотрудника и пароль карты.
3. Нажмите кнопку и, удерживая ее, проведите указателем мыши по дню, чтобы нарисовать цветную полосу в графике. Это означает, что в этот период времени аутентификация устройства чтения карт будет действительна.

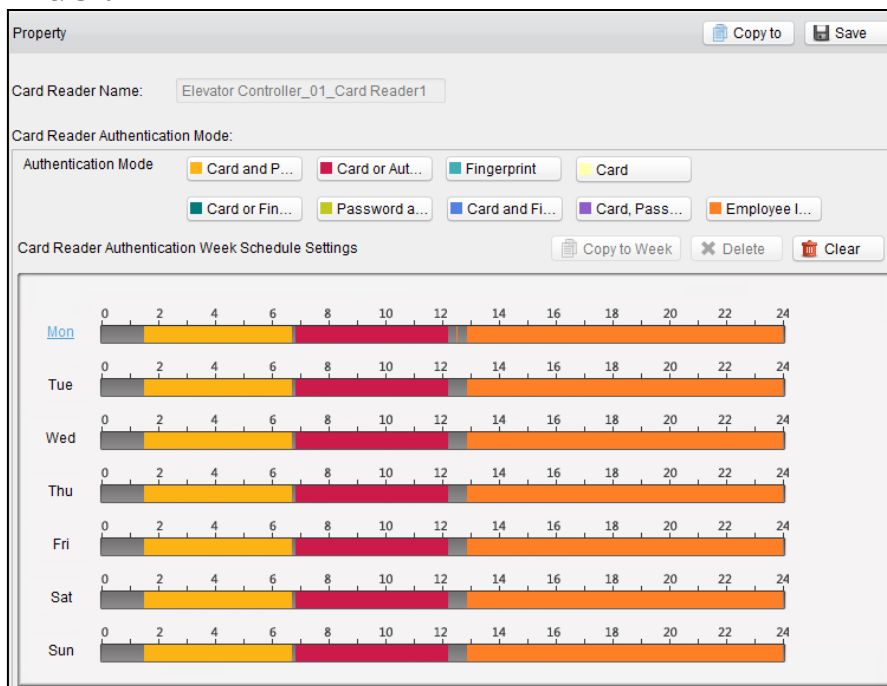

4. Повторите этот шаг для установки других отрезков времени. Или выберите настроенный день и нажмите кнопку **Копировать по всей неделе**, чтобы применить эти настройки ко всем дням недели. Нажмите кнопку **Удалить**, чтобы удалить выбранный период времени. Или нажмите кнопку **Очистить**, чтобы удалить все созданные отрезки времени.
5. (Дополнительно) Нажмите кнопку **Копировать** в верхнем правом углу экрана, чтобы копировать настройки на другие устройства чтения карт.

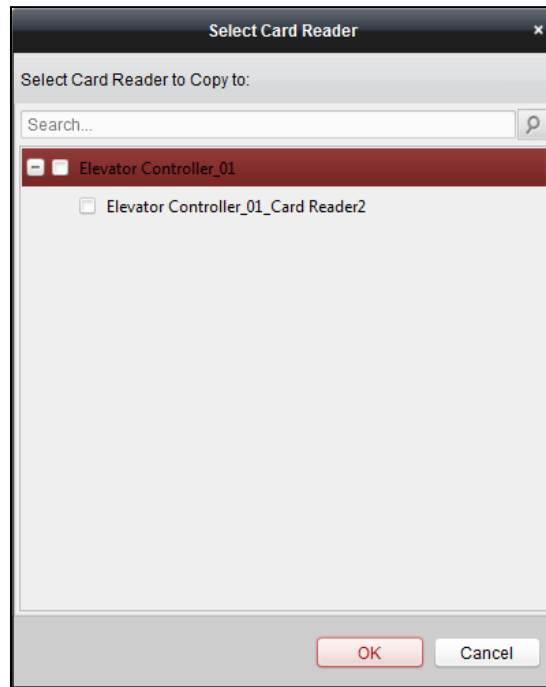

6. Нажмите кнопку **Сохранить**, чтобы сохранить параметры.
7. Нажмите кнопку **Применить настройки**, чтобы применить новые настройки.

7.10.3. Открытие двери первой картой

Назначение

Дверь не будет закрываться в течение указанного периода времени после считывания первой карты.

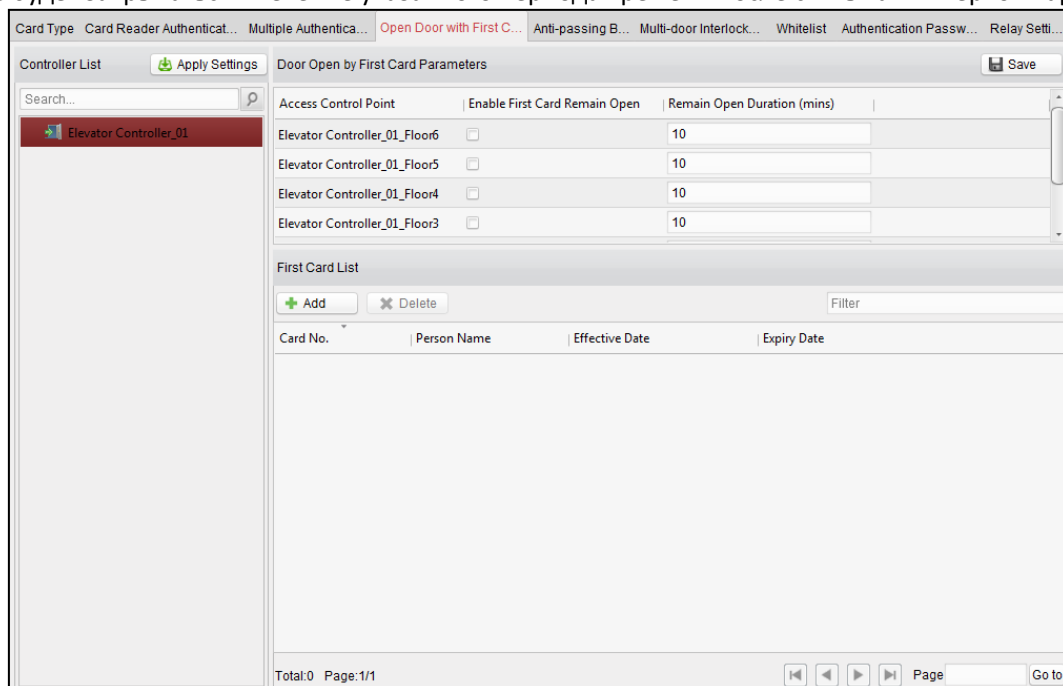

Инструкция

1. Перейдите на вкладку **Открытие двери первой картой** и выберите устройство управления доступом из списка контроллеров слева.
2. Отметьте пункт **Не закрывать после считывания первой карты**, чтобы включить эту функцию.
3. Введите продолжительность времени, в течение которого дверь не будет закрываться, для параметра **Период, в течение которого дверь не будет закрываться** (в минутах).

Примечание. Значение этого параметра должно быть в диапазоне от 0 до 1440 минут. Значение по умолчанию — 10 минут.

4. Нажмите **Добавить** в списке первых карт, чтобы открыть следующее диалоговое окно.

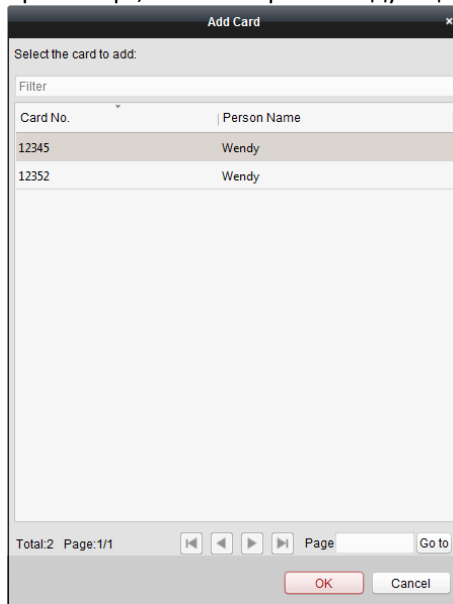

5. Выберите карты, которые будут добавлены в качестве первых карт для этажа, и нажмите кнопку **ОК**.
Примечание. Установите разрешение карты и сначала примените настройки разрешений к устройству управления доступом. 7.9 Или нажмите кнопку **Удалить**, чтобы удалить карту из списка первых карт.
6. Нажмите **Сохранить**, а потом нажмите кнопку **Применить настройки**, чтобы применить новые настройки.

7.11. Настройка привязки



Нажмите значок [Linkage Configuration](#) на панели управления, чтобы войти в интерфейс настройки привязки. Можно настроить режимы привязки сигнализации устройства управления доступом, в том числе привязку события сигнализации, привязку к событию карты и привязку клиента.

7.11.1. Привязка к событиям карты

Выберите устройство управления доступом из списка слева.

Нажмите кнопку **Добавить**, чтобы добавить новую привязку. Источником события может служить **Привязка события** или **Привязка карты**.

Привязка события



Назначение

События срабатывания сигнализации для привязки событий можно разделить на четыре типа: событие устройства, вход сигнализации, событие двери и событие устройства чтения карт.

Инструкция

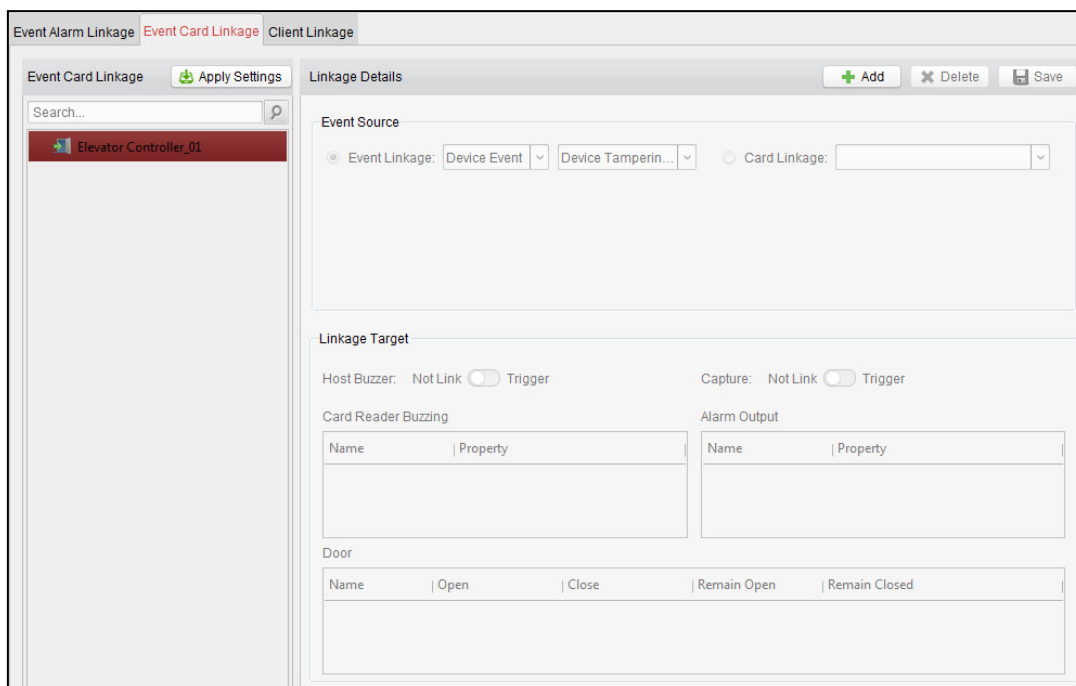
1. В интерфейсе настройки привязки перейдите на вкладку **Привязка событий карт**, чтобы войти в следующий интерфейс.





2. Выберите устройство управления доступом из списка слева.
3. Нажмите кнопку **Добавить**, чтобы добавить новую привязку.
4. Выберите тип привязки **Привязка события** и выберите тип события из выпадающего списка.
 - Событие устройства: выберите тип события из выпадающего списка.
 - Вход сигнализации: выберите тип (сигнализация или восстановление сигнализации) и укажите название входа сигнализации из таблицы.
 - Событие двери: выберите подробный тип события и выберите дверь из таблицы.
 - Событие чтения карты: выберите тип события и выберите устройство чтения карт из таблицы.
5. Чтобы вызвать связь, установите цель привязки и переключите свойство с  на .
 - **Зуммер сервера**: запуск звукового оповещения контроллера.
 - **Зуммер устройства чтения карт**: запуск звукового оповещения устройства чтения карт.
 - **Выход сигнализации**: вывод сигнализации будет инициирован для уведомлений.
 - **Дверь**: установка состояния двери: открыта, закрыта, оставаться открытой или оставаться закрытой.

Примечание. Состояния двери «открыта», «закрыта», «оставаться открытой» и «оставаться закрытой» не могут сработать одновременно.
6. Нажмите кнопку **Сохранить**, чтобы сохранить параметры.
7. Нажмите кнопку **Применить настройки**, чтобы применить обновленные параметры к локальной памяти устройства.

Привязка карты

Инструкция

1. Выберите тип привязки **Привязка карты**.
2. Введите номер карты или выберите карту из выпадающего списка.
3. Выберите устройство чтения карт из таблицы срабатываний.
4. Чтобы вызвать связь, установите цель привязки и переключите свойство с  на .
 - **Зуммер сервера**: запуск звукового оповещения контроллера.
 - **Зуммер устройства чтения карт**: запуск звукового оповещения устройства чтения карт.
 - **Выход сигнализации**: вывод сигнализации будет инициирован для уведомлений.
 - **Дверь**: установка состояния двери: открыта, закрыта, оставаться открытой или оставаться закрытой.

Примечание. Состояния двери «открыта», «закрыта», «оставаться открытой» и «оставаться закрытой» не могут сработать одновременно.
5. Нажмите кнопку **Сохранить**, чтобы сохранить параметры.
6. Нажмите кнопку **Применить настройки**, чтобы применить обновленные параметры к локальной памяти устройства.

7.11.2. Привязка клиента

Назначение

Можно назначить другие действия по привязке устройства управления доступом к триггеру, создав правило в привязке клиента.

Привязка события

Назначение

События срабатывания сигнализации для привязки событий можно разделить на четыре типа: событие устройства, вход сигнализации, событие двери и событие устройства чтения карт.

Инструкция

1. В интерфейсе настройки привязки перейдите на вкладку **Привязка клиента**, чтобы войти в следующий интерфейс.

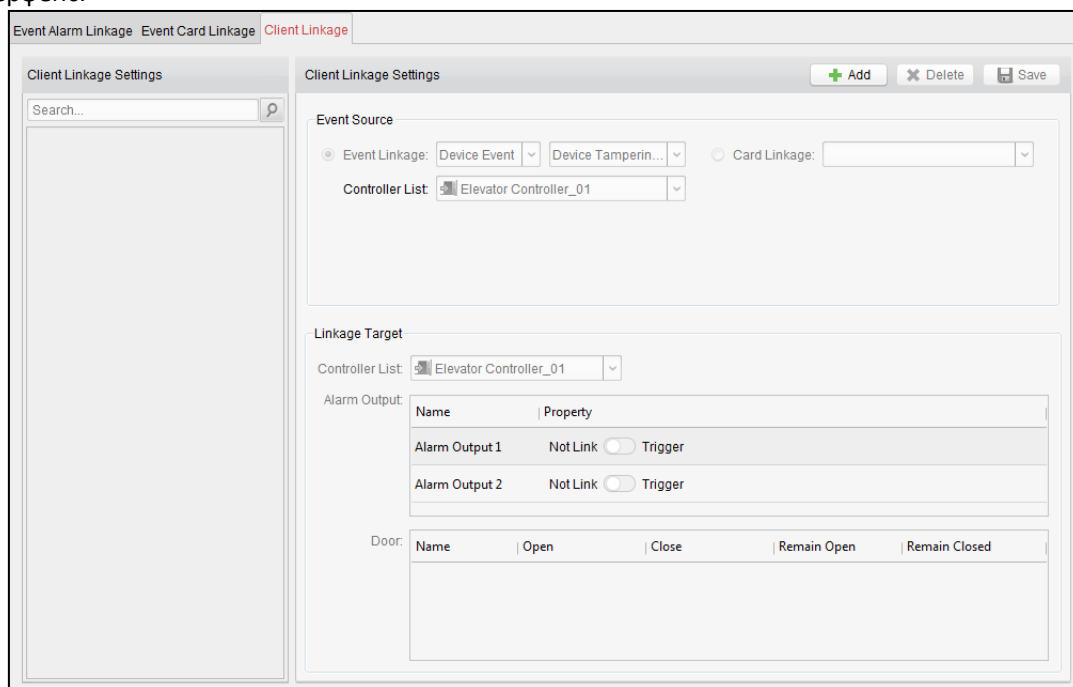

2. Нажмите кнопку **Добавить**, чтобы добавить новую привязку клиента.
3. Выберите тип привязки **Привязка события**, выберите устройство управления доступом как источник события, а также тип события из выпадающего списка.
 - Событие устройства: выберите тип события из выпадающего списка.
 - Вход сигнализации: выберите тип (сигнализация или восстановление сигнализации) и укажите название входа сигнализации из таблицы.
 - Событие двери: выберите подробный тип события и выберите дверь из таблицы.
 - Событие чтения карты: выберите тип события и выберите устройство чтения карт из таблицы.
4. Выберите цель привязки, выберите устройство управления доступом из списка ниже в качестве цели привязки и измените свойство с на , чтобы вызвать привязку.
 - **Выход сигнализации:** вывод сигнализации будет инициирован для уведомлений.
 - **Дверь:** установка состояния двери: открыта, закрыта, оставаться открытой или оставаться закрытой. **Примечание.** Состояния двери «открыта», «закрыта», «оставаться открытой» и «оставаться закрытой» не могут сработать одновременно.
5. Нажмите кнопку **Сохранить**, чтобы сохранить параметры.

Привязка карты

Инструкция

1. Выберите тип привязки **Привязка карты**.
2. Выберите карту из выпадающего списка и выберите устройство управления доступом в качестве источника события.
3. Выберите устройство чтения карт из таблицы срабатываний.

Serial No.	Name
<input type="checkbox"/> 1	Elevator Controller_01_Card Reader1
<input type="checkbox"/> 2	Elevator Controller_01_Card Reader2

4. Выберите цель привязки, выберите устройство управления доступом из списка ниже в качестве цели привязки и измените свойство с на , чтобы вызвать привязку.
Выход сигнализации: вывод сигнализации будет инициирован для уведомлений.
Примечание. Контроллер лифта не поддерживает привязку двери.
5. Нажмите кнопку **Сохранить**, чтобы сохранить параметры.

7.12. Управление посещаемостью

Назначение

После добавления устройства и пользователя можно установить персональные смены, нерабочие дни, управлять посещаемостью пользователя и просматривать журнал считывания карт.

7.12.1. Настройка посещаемости



Нажмите значок **Attendance Configuration** на панели управления, чтобы войти в интерфейс настройки посещаемости.

- **Управление группами смен.** Добавление, редактирование и удаление групп смен для осуществления управлением посещаемостью.
- **Управление сменами.** Добавление, редактирование и удаление правил и смен посещаемости.
- **Управление нерабочими днями.** Добавление, редактирование и удаление нерабочих дней для отслеживания посещаемости.
- **Управление графиком смен.** Добавление, редактирование и удаление обычных и расширенных графиков смен.
- **Управление контрольной точкой посещаемости.** Добавление, редактирование и удаление контрольных точек посещаемости.
- **Управление регулировкой.** Настройка причин регулировки посещаемости и управление формами

регулировки.

- **Поиск записей о считывании карт.** Поиск в журнале считываний карт.
- **Настройка параметров.** Настройка параметров посещаемости, пересчет и перестановка данных посещаемости.
- **Управление данными.** Вычисление данных посещаемости в течение настроенного периода и поддержка экспорта или импорта данных.

Управление группами смен

Назначение

В интерфейсе управления группами смен можно добавлять, редактировать и удалять группы смен в целях управления посещаемостью.

Инструкция

1. Перейдите на вкладку **Группа смен**, чтобы открыть следующую страницу.

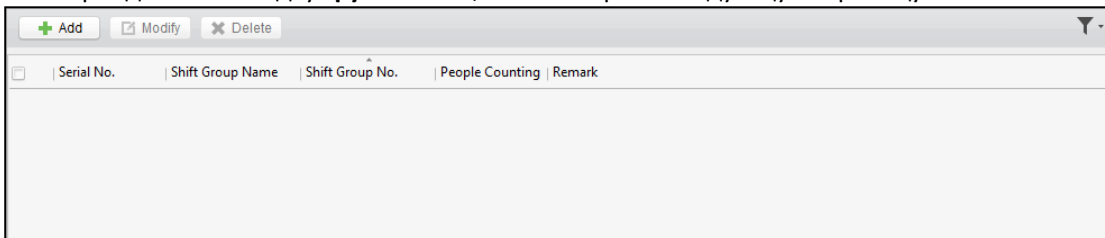

2. Нажмите кнопку **Добавить**, чтобы открыть окно добавления группы смен.

3. Введите имя группы смен и добавьте кнопку **Добавить** в область списка пользователей, чтобы открыть окно добавления пользователей.

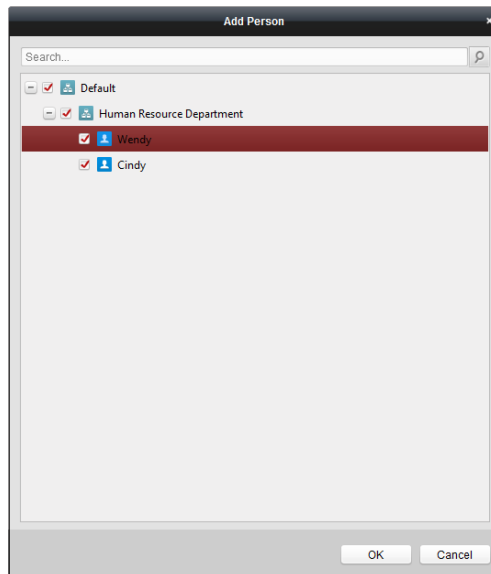

4. Отметьте пользователей и нажмите кнопку **ОК**. После этого вернитесь в интерфейс настройки группы смен.
Чтобы удалить добавленного пользователя, отметьте его в списке пользователей и нажмите кнопку **Удалить**.
5. Нажмите кнопку **ОК**, чтобы завершить операцию.
6. Нажмите на кнопку **Изменить** или **Удалить**, чтобы изменить или удалить добавленные группы смен.

Примечания

- После удаления группы смен также будет удален график группы смен. Подробнее о графиках смен см. в разделе 0.0.0 Управление графиком смен.
- Если пользователь добавлен в одну группу смены, его нельзя добавить в другие группы смен.
- После удаления пользователя из группы смен его данные о посещаемости также будут удалены. Если рассчитаны результаты посещаемости, результат посещаемости пользователя будет удален.

Управление сменами

Перейдите на вкладку **Смены**, чтобы открыть интерфейс управления сменами.

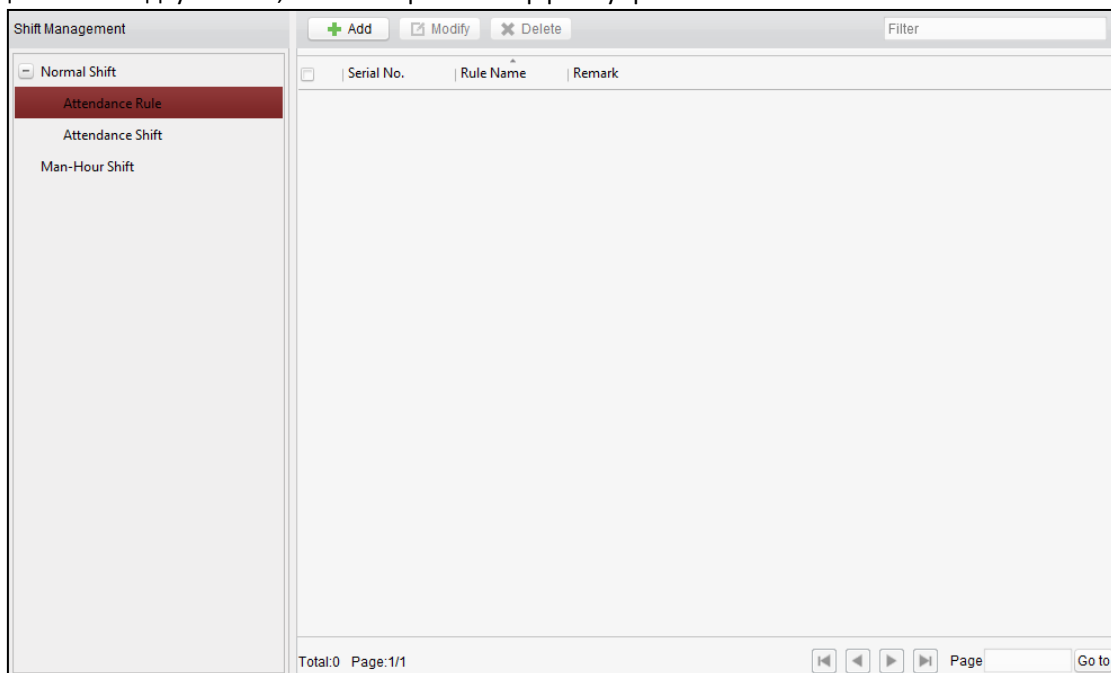

В этом интерфейсе есть два вида смен: **Обычная смена** и **Человеко-часовая смена**.

Обычная смена

✧ Настройка правила посещений

Инструкция

1. Нажмите **Правило посещаемости**, чтобы настроить правило для управления посещаемостью.
2. Нажмите кнопку **Добавить**, чтобы открыть следующее диалоговое окно.

The items with asterisk are required

*Rule Name:

Remark:

Detailed Parameters

Allowable Early Duration to Go to Work 120 min

Allowable Late Duration to Go to Work 15 min

Late Arrival Threshold Duration 120 min

Break Duration 60 min

Allowable Late Duration to Get Off Work 120 min

Allowable Early Duration to Get Off Work 15 min

Early Leave Threshold Duration 120 min

OK Cancel

3. Укажите имя правила.
4. Задайте подробные параметры для правила посещаемости.
5. Нажмите **ОК**, чтобы сохранить правило.
6. (Дополнительно) Нажмите на кнопку **Изменить** или **Удалить**, чтобы изменить или удалить правило.

Примечания

- После удаления правила будет также удалена нормальная смена посещаемости, которая включила правило.
- Если смена, которая включила правило, уже установила график смен, смена не будет удалена.

✧ Настройка посещаемости смен

Инструкция

1. Нажмите **Смена посещаемости**, чтобы настроить обычную смену посещаемости.
2. Нажмите кнопку **Добавить**, чтобы открыть окно настройки смен посещаемости.

The items with asterisk are required

*Shift Name: *Shift No.: 0003

Remark:

Working Time Period

	Working Time ...	On-Work Time	Off-Work Time	Attendance Rule
<input type="checkbox"/>	Duration1	Day 00:00:00	Day 00:00:00	
<input type="checkbox"/>	Duration2	Day 00:00:00	Day 00:00:00	
<input type="checkbox"/>	Duration3	Day 00:00:00	Day 00:00:00	
<input type="checkbox"/>	Duration4	Day 00:00:00	Day 00:00:00	

OK Cancel

3. Укажите имя смены.
4. Укажите рабочее время смены и выберите в выпадающем списке правило посещаемости.
5. Нажмите кнопку **ОК**, чтобы завершить операцию.
6. (Дополнительно) Нажмите на кнопку **Изменить** или **Удалить**, чтобы изменить или удалить смену.

Примечание. После удаления смены также будет удален график смены. Подробнее о графиках смен см.

в разделе 5.1.4. Управление графиком смен .

Человеко-часовая смена

Инструкция

1. Нажмите **Человеко-часовая смена**, чтобы задать сведения о человеко-часовой смене.
2. Нажмите кнопку **Добавить**, чтобы открыть окно настройки человеко-часовых смен.

The items with asterisk are required

*Shift Name: *Shift No.: 0005

*Daily Work Duration: 00:00:00 Latest On-Work Time: 00:00:00

Remark:

Exclusions From Man-Hour Duration

<input type="checkbox"/>	Duration	Start Time	End Time
<input type="checkbox"/>	Duration1	00:00:00	00:00:00
<input type="checkbox"/>	Duration2	00:00:00	00:00:00
<input type="checkbox"/>	Duration3	00:00:00	00:00:00
<input type="checkbox"/>	Duration4	00:00:00	00:00:00

3. Укажите имя смены и рабочие часы.
 4. (Дополнительно) Установите флажок крайнего времени прибытия на работу и установите крайнее время прибытия на работу.
 5. (Дополнительно) Установите длительность, не включенную в человеко-часовую смену.
 6. Нажмите кнопку **ОК**, чтобы завершить операцию.
 7. (Дополнительно) Нажмите на кнопку **Изменить** или **Удалить**, чтобы изменить или удалить смену.
- Примечание.** После удаления смены также будет удален график смены. Подробнее о графиках смен см. в разделе 0.0.0 Управление графиком смен.

Управление нерабочими днями

Инструкция

1. Перейдите на вкладку **Нерабочий день**, чтобы открыть интерфейс управления нерабочими днями.

<input type="checkbox"/>	Serial No.	Holiday Name	Holiday Days	Remark

2. Нажмите кнопку **Добавить**, чтобы открыть окно настройки нерабочих дней.

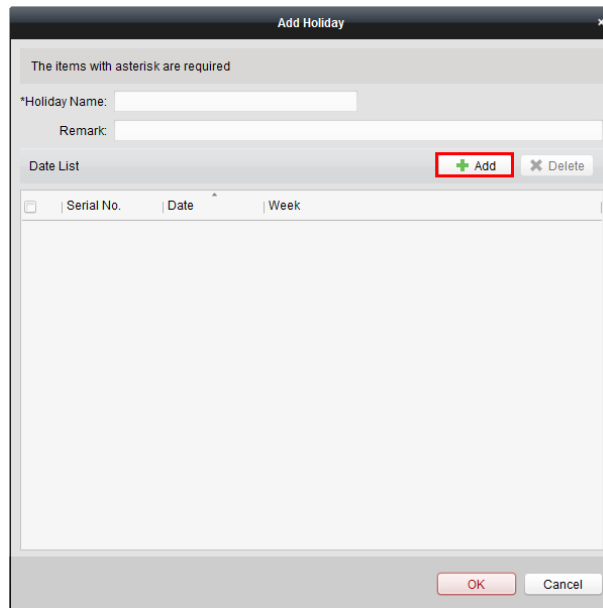

3. Нажмите кнопку **Добавить**, чтобы открыть окно добавления нерабочих дней.

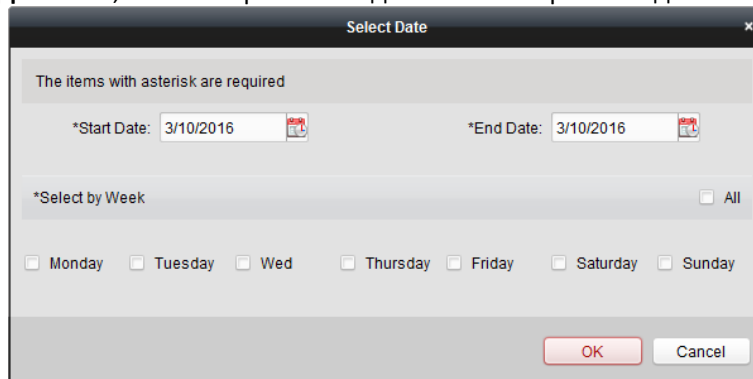

4. Установите дату начала и дату окончания, выберите дату недели и нажмите кнопку **OK**.
5. Нажмите **OK**, чтобы сохранить настройки.

Управление графиком смен

Назначение

После настройки группы смен и соответствующей смены и правила смены можно настроить для них график смен.

Инструкция

1. Перейдите на вкладку **График смены**, чтобы открыть интерфейс управления графиком смены.

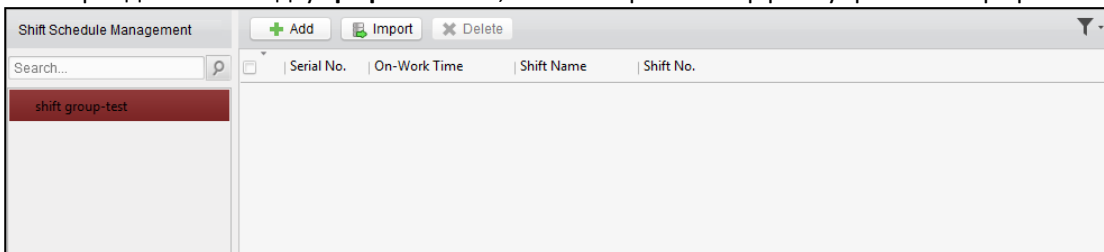

2. Выберите группу смен из списка слева.
3. Нажмите кнопку **Добавить**, чтобы открыть окно настроек графика смен.

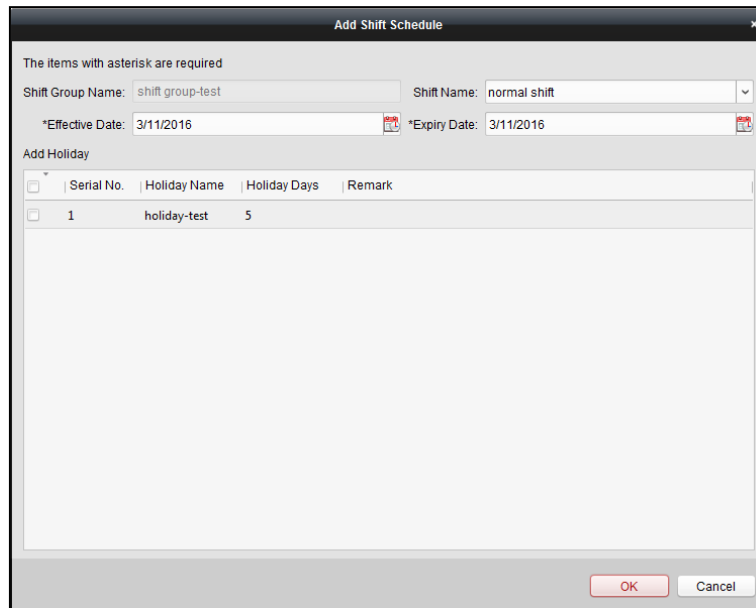

4. Выберите имя смены в выпадающем списке и укажите диапазон дат.
Примечание. Дата вступления графика смены в силу не может наступать раньше текущей даты.
 (Дополнительно) Установите флажок нерабочего дня, чтобы добавить смену нерабочего дня.
 Нажмите кнопку **ОК**, чтобы завершить операцию.
5. Нажмите **ОК**, чтобы сохранить настройки.
6. Нажмите **Импортировать**, чтобы импортировать график смен с локального компьютера в пакетном режиме.

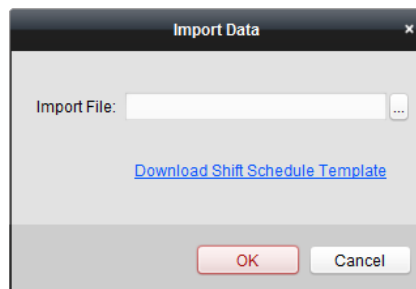

Нажмите **Скачать шаблон графика смен**, чтобы скачать шаблон. В шаблон можно ввести номер группы смен, дату и номер смены.
 Нажмите , чтобы выбрать файл для импорта.
 Нажмите кнопку **ОК**, чтобы начать импорт.

Управление контрольной точкой посещаемости

Инструкция

1. Перейдите на вкладку **Контрольная точка посещаемости**, чтобы войти в соответствующий интерфейс.

Serial No.	Check Point Name	Check Point Type	Effective Date	Expiry Date	Door Position	Reader Name	Description
1	10.7.39.120_10.7.39.120_...	On/Off-Work	2016-03-10	2016-03-10		10.7.39.120_Reader ...	
2	10.7.39.120_10.7.39.120_...	On/Off-Work	2016-03-10	2016-03-10		10.7.39.120_Reader L...	
3	10.7.39.120_10.7.39.120_...	On/Off-Work	2016-03-10	2016-03-10		10.7.39.120_Reader L...	
4	10.7.39.120_10.7.39.120_...	On/Off-Work	2016-03-10	2016-03-10		10.7.39.120_Reader ...	
5	172.10.18.25_172.10.18....	On/Off-Work	2016-03-10	2016-03-10		172.10.18.25_Reader...	
6	172.10.18.25_172.10.18....	On/Off-Work	2016-03-10	2016-03-10		172.10.18.25_Reader...	

2. Нажмите **Добавить**, чтобы открыть следующий интерфейс.

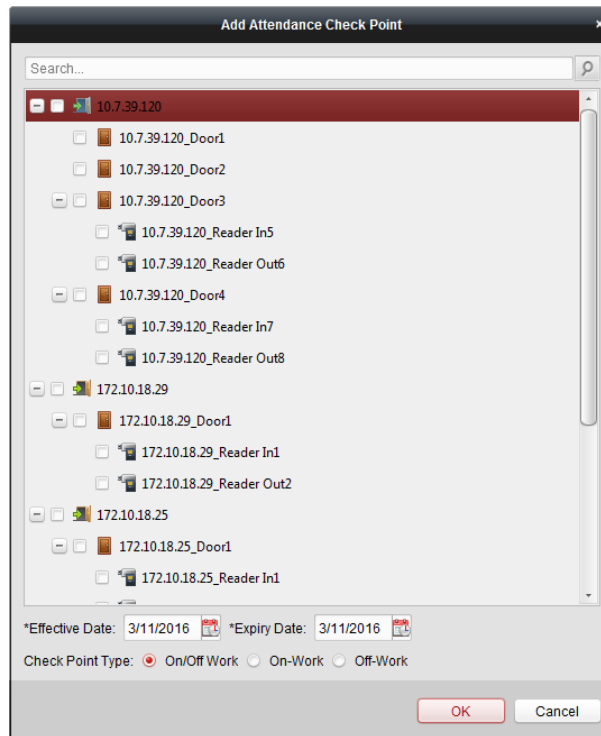

Выберите устройство чтения карт точки управления доступом и установите диапазон дат.

Выберите тип контрольной точки.

Нажмите **ОК**, чтобы сохранить его.

Добавленные контрольные точки будут отображены в списке.

- Отметьте контрольную точку и нажмите кнопку **Изменить**, чтобы открыть окно редактирования контрольной точки посещаемости.

Отредактируйте имя, дату начала, срок действия и тип контрольной точки посещаемости, имя контроллера, положение двери и имя устройства чтения карт.

Нажмите кнопку **ОК**, чтобы завершить операцию.

- Отметьте контрольную точку и нажмите кнопку **Удалить**, чтобы удалить ее.

Управление регулировкой

Назначение

В этом модуле можно управлять причиной корректировки в разделе **Управление причинами** и управлять формой применения корректировки в разделе **Управление формами**.

Управление причинами

✧ Отпуск

Можно добавлять, редактировать и удалять причины для отпуска в интерфейсе отпусков.

Инструкция

- Перейдите на вкладку **Корректировка**, чтобы открыть интерфейс управления корректировкой.
- Перейдите на вкладку **Отпуск**, чтобы войти в интерфейс отпусков.

Serial No.	Adjustment Reason
<input type="checkbox"/> 1	Sick Leave
<input type="checkbox"/> 2	Personal Leave
<input type="checkbox"/> 3	Paternity Leave
<input type="checkbox"/> 4	Parental Leave
<input type="checkbox"/> 5	Maternity Leave
<input type="checkbox"/> 6	Family Reunion Leave
<input type="checkbox"/> 7	Bereavement Leave
<input type="checkbox"/> 8	Annual Leave

- Нажмите кнопку **Добавить**, чтобы открыть диалоговое окно добавления причины корректировки.

4. Введите причину корректировки и нажмите кнопку **OK**, чтобы добавить ее.

Примечания

- Причинами могут быть отпуск по личным делам, больничный, отпуск по причине бракосочетания, отпуск по причине похорон, отпуск по причине отъезда на родину, ежегодный отпуск, отпуск по беременности и родам и отпуск по уходу за ребенком. Эти predetermined причины нельзя редактировать или удалить.
- Отметьте причину и нажмите кнопку **Изменить**, чтобы изменить причину, или нажмите кнопку **Удалить**, чтобы удалить ее.

✧ **Уход в отпуск вместо другого человека**

Инструкция

1. Перейдите на вкладку **Отпуск вместо другого пользователя**, чтобы войти в соответствующий интерфейс.

Serial No.	Adjustment Reason
1	Overtime Exchange Holiday
2	Business Trip Exchange Holiday

2. Нажмите кнопку **Добавить**, чтобы открыть диалоговое окно добавления причины корректировки.

3. Введите причину корректировки и нажмите кнопку **OK**.

Примечания

- Стандартными причинами для отпуска вместо другого человека могут быть сверхурочная работа и командировка. Эти predetermined причины нельзя редактировать или удалить.
- Отметьте причину и нажмите кнопку **Изменить**, чтобы изменить причину, или нажмите кнопку **Удалить**, чтобы удалить ее.

✧ **Сверхурочная работа**

Инструкция

1. Перейдите на вкладку **Сверхурочная работа**, чтобы войти в соответствующий интерфейс.

Serial No.	Adjustment Reason
1	Workday Overtime
2	Work Demand
3	Off Day Overtime
4	Holiday Overtime

2. Нажмите кнопку **Добавить**, чтобы открыть диалоговое окно добавления причины корректировки.

3. Введите причину корректировки и нажмите кнопку **OK**.

Примечания

- Стандартные причины регулировки для сверхурочной работы: рабочая необходимость, сверхурочная работа в течении рабочего дня, сверхурочная работа на выходных и сверхурочная работа в нерабочие дни. Эти predetermined причины нельзя редактировать или удалить.
- Отметьте причину и нажмите кнопку **Изменить**, чтобы изменить причину, или нажмите кнопку **Удалить**,

чтобы удалить ее.

✧ Замена карты

Инструкция

1. Перейдите на вкладку **Замена карты**, чтобы открыть следующий интерфейс.

Serial No.	Adjustment Reason
1	Shift Rearrangement
2	Forget to Swipe Card
3	Device Fault
4	Card Loss
5	Business Trip

2. Нажмите кнопку **Добавить**, чтобы открыть диалоговое окно добавления причины корректировки.
3. Введите причину корректировки и нажмите кнопку **ОК**.

Примечания

- Стандартные причины для замены карт: пользователь забыл считать карту, утеря карты, неисправность устройства, сдвиг смены и командировка. Эти predetermined причины нельзя редактировать или удалить.
- Отметьте причину и нажмите кнопку **Изменить**, чтобы изменить причину, или нажмите кнопку **Удалить**, чтобы удалить ее.

Управление формами

✧ Включенный список

Инструкция

1. Перейдите на вкладку **Включенный список**, чтобы открыть интерфейс включенной формы применения корректировки.

Serial No.	Form No.	Person Name	Department	Start Time	End Time	Adjustment Type	Adjustmen
1	20160311162...	Cindy	Default /Human...	2016-03-11 00:00:00	2016-03-11 23:59:59	Leave	Personal Le
2	20160311162...	Wendy	Default /Human...	2016-03-11 00:00:00	2016-03-11 23:59:59	Leave	Personal Le
3	20160311162...	Cindy	Default /Human...	2016-03-11 00:00:00	2016-03-11 23:59:59	Leave	Personal Le
4	20160311162...	Wendy	Default /Human...	2016-03-11 00:00:00	2016-03-11 23:59:59	Leave	Personal Le

2. Нажмите кнопку **Добавить**, чтобы добавить форму управления посещаемостью.

Adjustment Type: Leave Leave in Lieu Overtime Card Replacement

Adjustment Reason: Personal Leave

Please choose person.

Serial No.	Name	Gender	Department

Duration: 2016-03-21 00:00:00 — 2016-03-21 23:59:59

OK Cancel

3. Выберите тип регулировки: отпуск, отпуск вместо другого пользователя, сверхурочная работа и замена карты.

Отпуск, отпуск вместо другого пользователя и сверхурочная работа

- 1) Выберите причину регулировки из выпадающего списка.

- 2) Нажмите кнопку **Добавить**, чтобы открыть окно добавления пользователя.

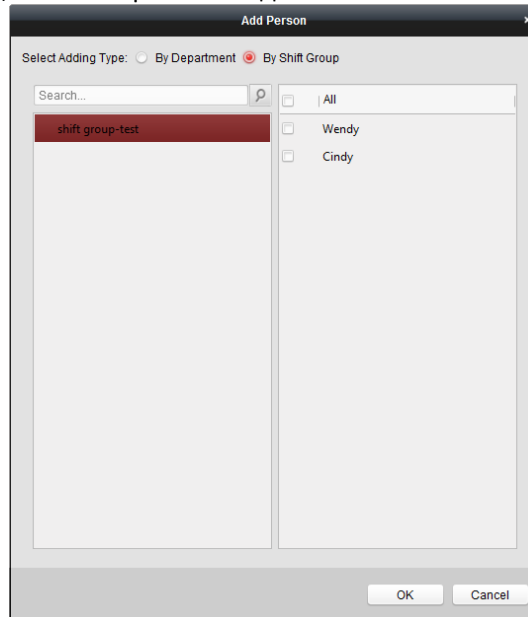

- 3) Выберите тип добавляемого объекта: по отделу или по группе смен. Выберите пользователя и нажмите кнопку **ОК**.
- 4) Укажите период времени.

Замена карты

- 1) Выберите причину регулировки из выпадающего списка.
- 2) Нажмите кнопку **Добавить**, чтобы открыть окно добавления пользователя.

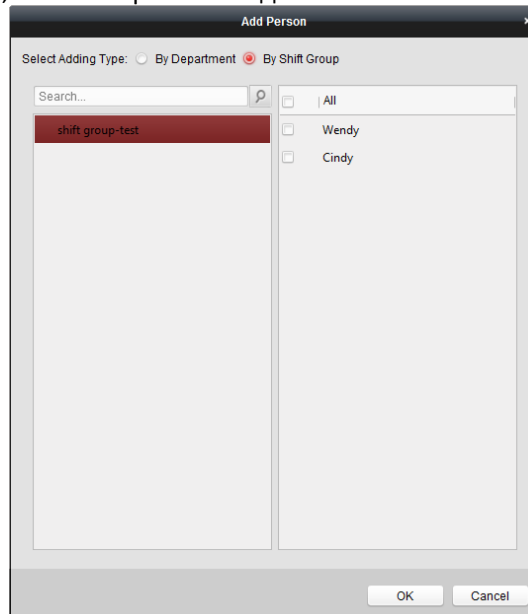

- 3) Выберите тип добавляемого объекта: по отделу или по группе смен. Выберите пользователя и нажмите кнопку **ОК**.
- 4) Установите дату, тип смены посещаемости и время замены карты.
4. Нажмите кнопку **ОК**, чтобы завершить операцию.

✧ Отключенный список

Инструкция

1. В интерфейсе включенных списков выберите отрезок включенного списка и нажмите **Отключить**, чтобы отключить список.
2. Перейдите на вкладку **Отключенный список**. Отключенная форма применения корректировки будет указана в интерфейсе отключенных списков.

<input type="checkbox"/>	Serial No.	Form No.	Person Name	Department	Start Time	End Time	Adjustment Type	Adjustmen
<input checked="" type="checkbox"/>	1	20160310132...	Wendy	默认部门/Human...	2016-03-10 00:00:00	2016-03-10 23:59:59	Leave	Personal Le
<input type="checkbox"/>	2	20160310132...	Cindy	默认部门/Human...	2016-03-10 00:00:00	2016-03-10 23:59:59	Leave	Personal Le

- Установите флажок и нажмите **Удалить**, чтобы удалить отключенный список.

Поиск записей считывания карт

Перейдите на вкладку **Записи чтения карт**, чтобы открыть интерфейс поиска и просмотра данных в журнале чтения карт.

Search by: Department	Department: Human Resource	Name: <input type="text"/>	Search						
Search Scope: All	Start Time: 2016-08-15 00:00:00	End Time: 2016-08-15 23:59:59	Reset						
Card Swiping Record			Export						
<input type="checkbox"/>	Serial No.	Person Name	Card No.	Card Swiping Time	Department	Check Point Name	Card Reader Name	Door Name	Controller Name

Поиск в журнале считывания карт можно выполнять по двум типам запросов: **По группе смен** и **По отделу**. Введите другой критерий поиска и нажмите **Поиск**, чтобы отправить запрос в журнал считывания карт. Нажмите **Экспорт**, чтобы экспортировать записи о считывании карт на локальный компьютер.

Настройка параметров

Инструкция

- Перейдите на вкладку **Настройка параметров**, чтобы открыть интерфейс настройки параметров.

Valid Attendance Type:	All Card Records	
Save Data for:	3 Months	
Data Expiring Prompt:	Disable	
Prompt before:	30	Minutes
Clear Attendance Record at:	00:00:00	
Save		

- Выберите действительный тип посещаемости и время сохранения данных.
- Выберите, чтобы включить или отключить подсказку об истечении срока действия данных. Если эта функция включена, можно установить время отображения подсказки о скором истечении срока действия данных.
- Установите время для очистки записей посещаемости.
- Нажмите **Сохранить**, чтобы сохранить параметры.

Управление данными.

Инструкция

- Перейдите на вкладку **Управление данными**, чтобы открыть интерфейс управления данными.

2. Выберите дату и время для расчета и нажмите **Рассчитать**, чтобы начать расчет данных посещаемости.
3. После расчета также можно экспортировать данные посещаемости на локальный компьютер. Выберите период для экспорта данных посещаемости, нажмите [...] и выберите путь сохранения экспортированного файла данных, а затем нажмите **Экспорт**, чтобы начать экспорт.
4. Также можно импортировать данные о посещаемости в клиент. Нажмите [...], чтобы выбрать файл данных, и нажмите **ОК**, чтобы начать импорт.

7.12.2. Статистика посещаемости

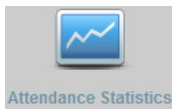

Нажмите значок **Attendance Statistics** на панели управления, чтобы войти в интерфейс статистики посещаемости.

В интерфейсе статистики посещаемости можно искать статистику посещаемости, результаты статистики посещаемости и статистику показателей посещаемости.

Введите условие поиска, в том числе тип смены, отдел, начальную и конечную дату, и нажмите кнопку **Поиск**, чтобы выполнить поиск данных посещаемости.

Нажмите **Сбросить**, чтобы восстановить условия поиска по умолчанию.

После выполнения поиска нажмите **Экспорт**, чтобы экспортировать отчет поиска на локальный компьютер.

7.13. Обслуживание системы управления доступом

7.13.1. Управление состоянием двери

Назначение

Можно блокировать дверь через клиент и задавать продолжительность действия состояния двери.



Нажмите значок **Status Monitor** на панели управления, чтобы войти в интерфейс отслеживания состояния.

Блокировка точки управления доступом (пола)

Назначение

В этом разделе можно управлять состоянием одной точки управления доступом (кнопка этажа).

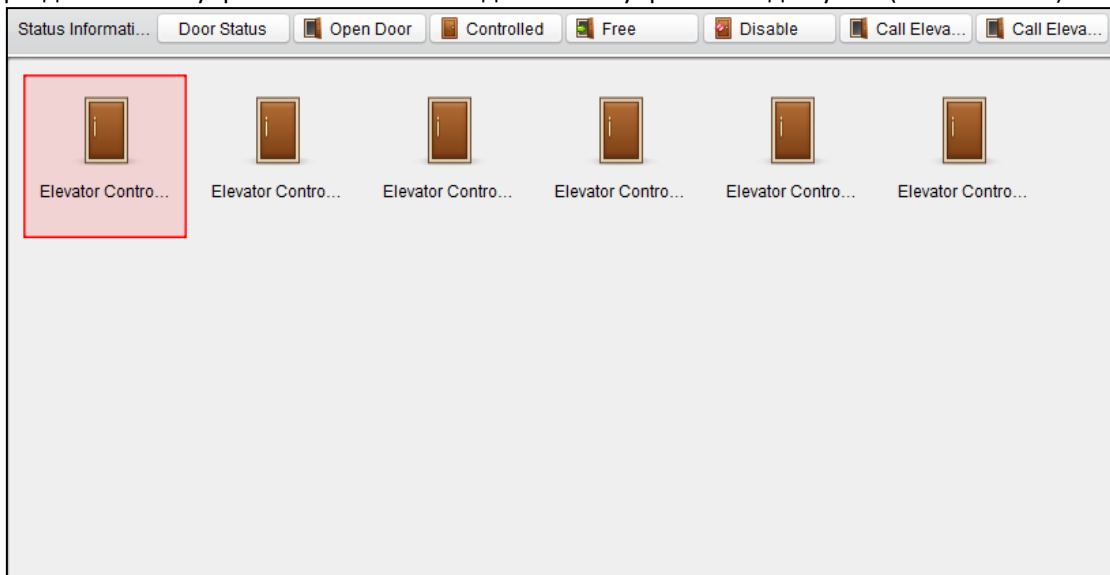

Инструкция

1. Выберите группу управления доступом в левой части экрана. Подробнее об управлении группой управления доступом см. в *разделе 7.4.2 Управление группами дверей*.
2. Точки управления доступом выбранной группы будут отображаться в правой части интерфейса.



3. Нажмите значок  на панели информации о состоянии, чтобы выбрать точку управления доступом (этаж).

4. Нажмите одну из кнопок, перечисленных на панели **Информация о состоянии**, чтобы управлять лифтом.

 **Open Door** : кнопка этажа будет работать в течение определенного периода времени.

 **Controlled** : чтобы нажать кнопку этажа, нужно считать карту. После этого лифт сможет подняться на выбранный этаж.

 **Free** : выбранная кнопка этажа будет работать все время.

 **Disable** : лифт не будет останавливаться на выбранном этаже.

 **Call Eleva...** **Вызов лифта (посетитель)**: лифт опустится на первый этаж. Посетитель может нажать только выбранную кнопку этажа.

 **Call Eleva...** **Вызов лифта (житель)**: вызов лифта на выбранный этаж.

5. Просмотреть результат антиблокировочной операции можно на панели «Журнал операций».

Примечания

- Нельзя управлять лифтом через другое клиентское программное обеспечение, если состояние лифта изменится.
- Одновременно лифтом может управлять только один клиент.
- Клиент, который управляет лифтом, может получать информацию о сигнализации и состоянии лифта, а другие клиенты — нет.

Настройка длительности состояния

Назначение

Можно планировать еженедельные периоды времени для точки управления доступом (двери), в течение которых она будет оставаться открытой или закрытой.

Инструкция



1. Нажмите значок **Status Monitor** на панели управления и нажмите **Длительность состояния**, чтобы открыть интерфейс длительности состояния.

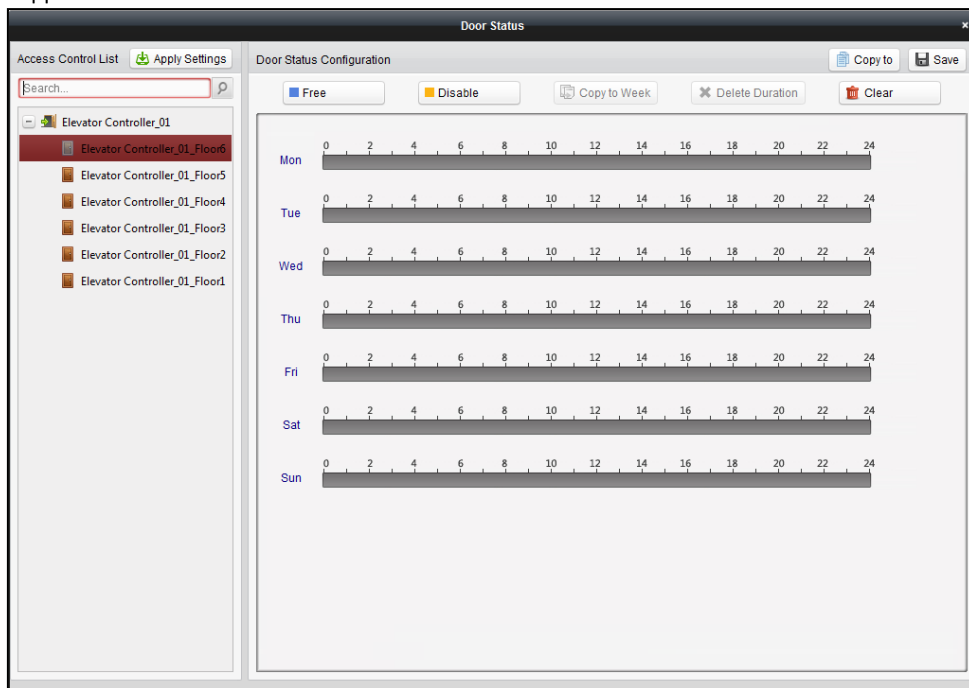

2. Выберите этаж из списка управления доступом в левой части экрана всплывающего окна.
3. Нарисуйте график для выбранного этажа на панели настройки состояния двери в правой части экрана.
 - 1) Выберите кисть состояния двери: или .
 - Свободен:** кнопка этажа будет свободна в течение указанного периода времени. Кисть помечена значком ■.
 - Отключен:** вы не сможете нажать кнопку этажа в течение указанного периода времени. Кисть помечена значком ■.
 - 2) Проведите по временной шкале, чтобы нарисовать цветную линию в графике и задать длительность состояния.

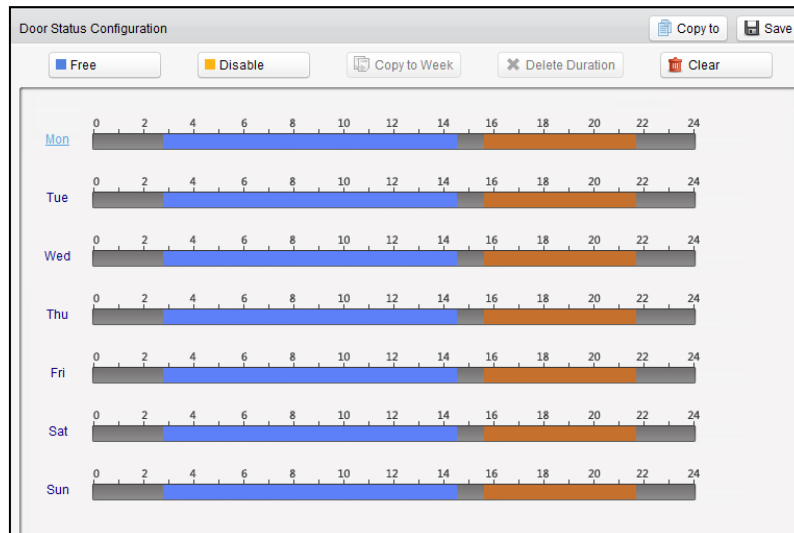

Примечание. Длина минимального отрезка времени на графике составляет 30 минут.

Когда значок указателя изменится на , можно переместить выбранный отрезок времени, который вы только что изменили. Также можно изменить отображаемую точку времени, чтобы задать точный период времени.

Когда значок указателя изменится на , можно изменить длину выбранного отрезка времени.

4. Дополнительно: выберите отрезок времени в графике и нажмите **Копировать по всей неделе**, чтобы копировать настройки этого отрезка в другие дни недели.
5. Выберите отрезок времени и нажмите **Удалить период**, чтобы удалить период времени. Или же нажмите **Очистить**, чтобы удалить все созданные периоды времени из графика.
6. Нажмите **Сохранить**, чтобы сохранить настройки.
7. Нажмите **Копировать в**, чтобы скопировать график в другие двери.
8. Нажмите **Применить настройки**, чтобы открыть диалоговое окно применения длительности состояния.

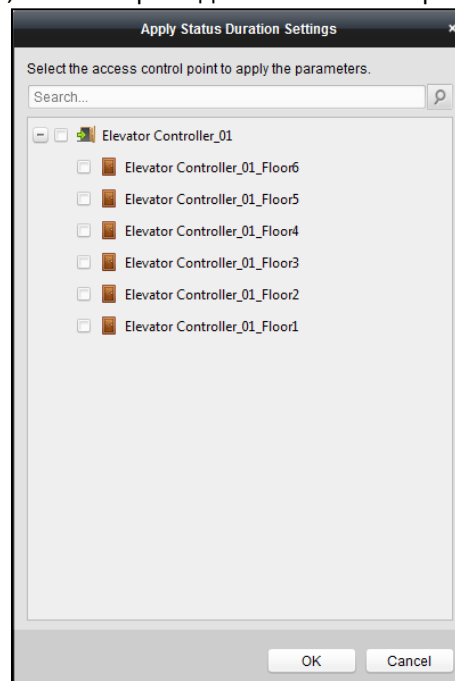

9. Выберите точку управления и нажмите **ОК**, чтобы применить настройки к точке управления доступом (этажу).

Примечание. Настройки продолжительности состояния двери вступят в силу после применения настроек к точке управления доступом (этажу).

7.13.2. Управление учетной записью

Назначение

В клиентское программное обеспечение можно добавить несколько учетных записей пользователей, и при необходимости назначить разные разрешения для разных пользователей.

Добавление пользователя

Инструкция



1. Нажмите значок **Account Management** на панели управления, чтобы открыть страницу управления учетными записями.

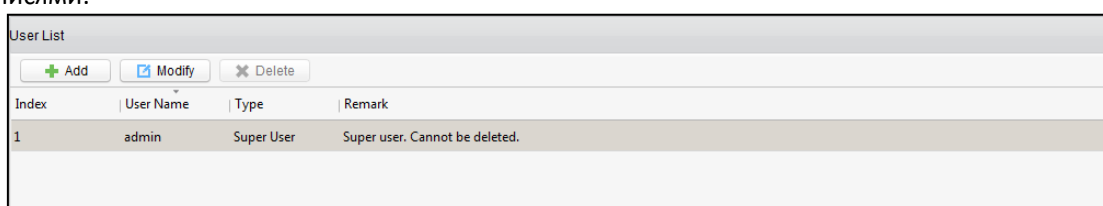

Примечание. Учетная запись пользователя, зарегистрированная для входа в программное обеспечение, устанавливается как суперпользователь.

2. Откройте страницу управления учетной записью.
3. Нажмите **Добавить**, чтобы открыть диалоговое окно добавления пользователя.
4. Введите желаемое имя пользователя, его пароль и подтвердите пароль. Программное обеспечение автоматически оценит силу пароля. Мы настоятельно рекомендуем использовать надежный пароль для обеспечения безопасности данных.
5. Установите флажки, чтобы назначить разрешения для созданного пользователя.
6. Нажмите **ОК**, чтобы сохранить настройки.

Примечание. В клиент можно добавить до 16 учетных записей пользователей.



- ◆ Имя пользователя не должно содержать следующие символы: / \ : * ? " < > |. Длина пароля должна составлять не менее восьми символов.
- ◆ Для обеспечения защиты своих данных мы настоятельно рекомендуем изменить пароль по

своему усмотрению (с использованием не менее восьми символов, включая буквы верхнего и нижнего регистра, цифры и специальные символы), чтобы повысить безопасность вашего продукта.

- ◆ Лицо, выполняющее установку и/или конечный пользователь несет ответственность за надлежащую настройку всех паролей и других параметров безопасности.

Управление пользователями

Назначение

После успешного создания учетная запись пользователя добавляется в список пользователей на странице «Управление учетной записью». Можно изменить или удалить информацию учетных записей пользователей.

Чтобы изменить информацию о пользователе, выберите пользователя из списка и нажмите **Изменить**.

Чтобы удалить информацию о пользователе, выберите пользователя из списка и нажмите **Удалить**.

Примечание. Удалить суперпользователя невозможно, а его разрешения изменить нельзя.

7.13.3. Управление событиями и сигнализацией

Назначение

В этом разделе можно просматривать события и сигнализацию в реальном времени, а также отчет о событиях точки управления доступом.

Сигнализация и события управления доступом в реальном времени

Назначение

Можно просмотреть информацию о сигнализации и событиях в реальном времени, полученную клиентом.

Перед началом работы

Прежде чем вы сможете получать информацию о сигнализации с устройства, нажмите **Инструменты >**

Параметры постановки на охрану и поставьте устройство на охрану, установив соответствующий флажок.

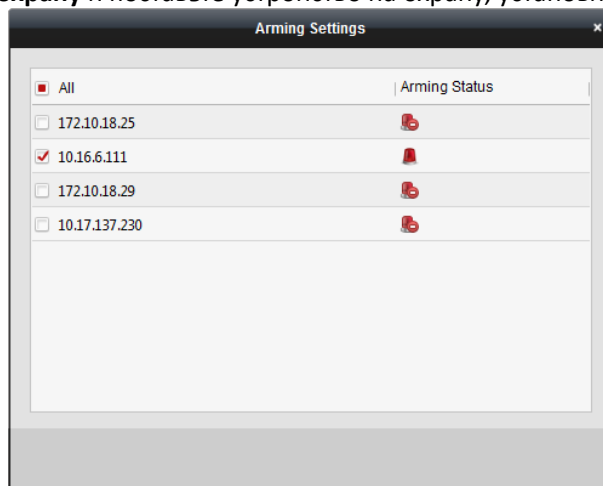

Примечание. Устройство будет поставлено на охрану по умолчанию после добавления в клиент.

После включения управления постановкой на охрану устройства управления доступом клиент может получать информацию о сигнализации и событиях.

Нажмите значок на панели инструментов «Сигнализация и события», чтобы открыть панель «Сигнализация и события». Или нажмите , чтобы открыть интерфейс сигнализации и событий.

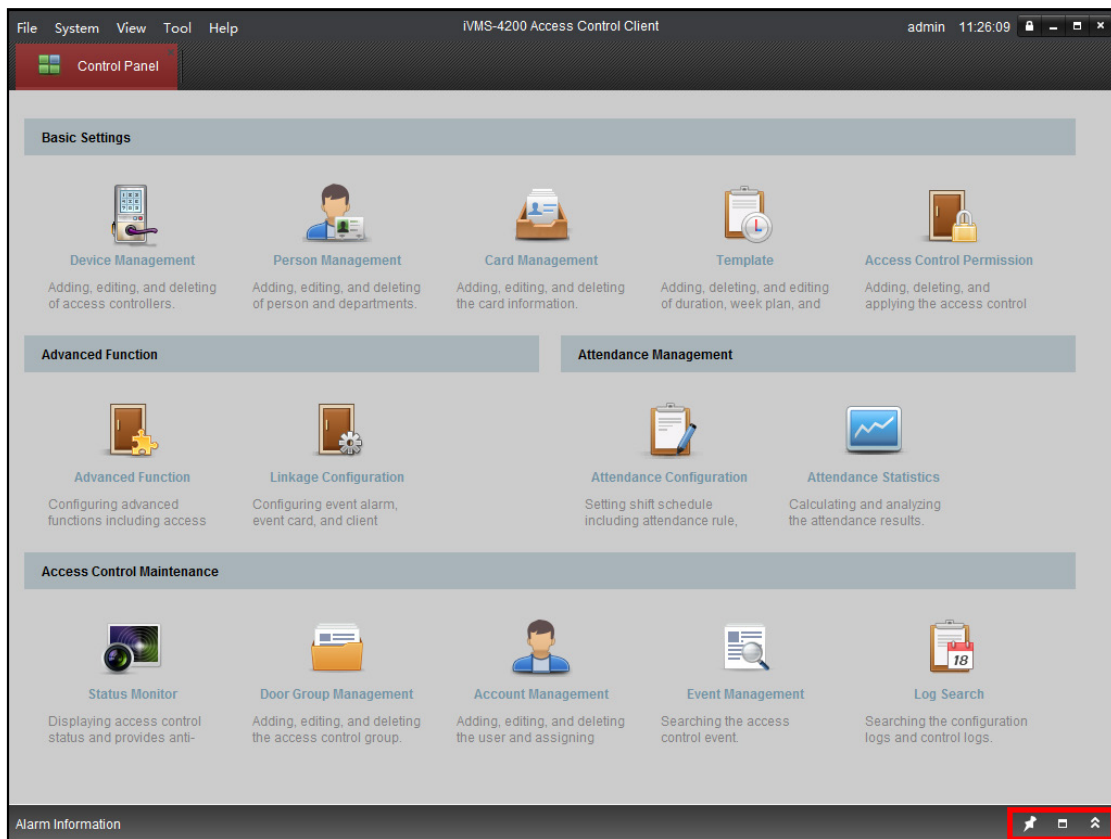

В интерфейсе сигнализации и событий можно просмотреть событие доступа в режиме реального времени (например, считывание карты для открытия двери, номер нераспознанной карты, ошибка продолжительности группы и т. д.) и другие операционные события.

Примечание. Если вы не получаете информацию о событиях и сигнализации устройства управления доступом, можно просмотреть состояние постановки устройства на охрану в меню **Инструменты > Настройки постановки на охрану**.

Alarm Information								
Serial No.	Event Type	Card Holder	Card Type	Card No.	Event Time	Event Source	Capture	Direction
20	No card No.			2929558121	2016-08-19 13:5...	10.16.6.138_Entrance Card Reader1		Enter
19	No card No.			0916181063	2016-08-19 13:5...	10.16.6.138_Entrance Card Reader1		Enter
18	No card No.			45321	2016-08-19 13:5...	10.16.6.138_Entrance Card Reader1		Enter
17	No card No.			1234	2016-08-19 13:5...	10.16.6.138_Entrance Card Reader1		Enter
16	Remotely Arming				2016-08-19 13:0...	10.16.6.138		
15	Remotely Login				2016-08-19 13:0...	10.16.6.138		
14	Device Tampering ...				2016-08-19 13:0...	10.16.6.138		
13	External Power Sup...				2016-08-19 13:0...	10.16.6.138		
12	Device Tampering ...				2016-08-04 09:5...	10.16.6.138		
11	External Power Sup...				2016-08-04 09:5...	10.16.6.138		

Нажмите на событие чтения карты, чтобы просмотреть информацию о держателе карты.

Если настроен сервер хранения, нажмите, чтобы просмотреть захваченные изображения сигнализации. Подробнее о настройке сервера хранения см. в разделе 7.3.4 *Настройка сервера хранения*.

Обработка событий

Назначение

Здесь можно искать события исторического доступа по условиям поиска (например, тип события, имя человека, номер карты или время начала и окончания).

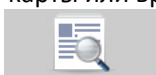

Нажмите значок **Event Management** на панели управления, чтобы открыть интерфейс.

The screenshot displays the main interface of the elevator controller. At the top, there are search filters: 'Event Type' (set to 'All'), 'Start Time' (2016-10-24 00:00:00), 'Card Holder Name', 'End Time' (2016-10-24 23:59:59), 'Card No.', and 'Card Type' (set to 'All'). A 'Search' button is located to the right of these filters. Below the filters is a 'Search Result' section with an 'Export' button. A table with the following columns is visible: 'Serial ...', 'Event Type', 'Card Holder', 'Card Type', 'Card No.', 'Event Time', 'Event Source', and 'Capture'. The table is currently empty. To the right of the search results is a 'Card Holder Information' panel, which includes a placeholder for a photo and several input fields for: 'Person No.', 'Name', 'Gender', 'ID Type', 'ID No.', 'Department', 'Phone No.', and 'Address'. At the bottom of the interface, there is a status bar showing 'Total:0 Page:1/1' and navigation controls including 'Page' and 'Go to' buttons.

Инструкция

1. Введите условие поиска (тип события/держатель карты/номер карты/диапазон времени).
2. Нажмите **Поиск**, чтобы отобразить результаты поиска.
3. Просмотрите информацию о событии в списке событий.
4. Нажмите на событие, чтобы просмотреть информацию о держателе карты на панели **Информация о держателе карты** в левой части страницы.
5. Нажмите кнопку **Экспортировать**, чтобы экспортировать результаты поиска на локальный компьютер.

7.13.4. Управление журналами

Назначение

Можно найти и просмотреть файлы журналов клиента управления доступом и устройств, подключенных к нему.

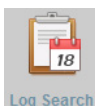

Нажмите значок **Log Search** на панели управления, чтобы открыть страницу поиска журналов.

Serial No.	Operation Type	Time	Content
5	Data Import/Export	2016-03-21 11:10:02	Export Person
6	Data Import/Export	2016-03-21 10:25:19	Export Person and Card Information.
7	Data Import/Export	2016-03-21 10:20:14	Export Person and Card Information.
8	Login	2016-03-21 09:39:56	User Login
9	Login	2016-03-20 18:06:20	Logout
10	Data Import/Export	2016-03-20 18:02:23	Export Person and Card Information.
11	Login	2016-03-20 15:06:52	User Login
12	Login	2016-03-20 15:04:43	Logout
13	Man-Hour Shift	2016-03-20 12:48:21	Add Man-Hour Attendance Shift:man
14	Normal Shift	2016-03-20 12:15:52	Add Normal Attendance Shift:00111
15	Attendance Rule	2016-03-20 12:15:28	Add Normal Shift Attendance Rule:1212
16	Password Authentication	2016-03-20 11:51:31	Download Password Authentication
17	Password Authentication	2016-03-20 11:51:27	Add Password Authentication:12373
18	Card Reader Autentication	2016-03-20 11:51:11	Save Card Reader Permission
19	Card Reader Autentication	2016-03-20 11:51:02	Card reader authentication downloading operation
20	Card Reader Autentication	2016-03-20 11:50:55	Copied the card reader authentication
21	Login	2016-03-20 11:29:21	User Login
22	Login	2016-03-20 11:28:19	Logout
23	Login	2016-03-20 11:24:50	User Login

Поиск журналов конфигурации

Назначение

В клиенте управления доступом можно искать журналы работы по времени.

Инструкция



1. Нажмите значок  на панели управления, чтобы открыть страницу поиска журналов.

2. Откройте страницу поиска по журналу.
3. Нажмите переключатель журналов конфигурации.
4. Выберите тип операции файлов журнала. Тип операции в журнале конфигурации включает в себя

управление отделом, управление картой, настройку разрешения доступа и т. д.

5. Нажмите , чтобы указать диапазон времени.
6. Нажмите **Поиск**. Соответствующие файлы журналов будут отображаться справа. Можно просмотреть время работы, тип журнала и другую информацию о журналах.
7. Нажмите **Экспорт**, чтобы экспортировать результаты поиска на локальный компьютер.

Примечание. Сузьте условия поиска, если в результатах отображается слишком много файлов журнала.

Поиск журналов управления

Назначение

Журналы управления точки управления доступом через клиент можно искать по времени.

Инструкция

1. Откройте страницу поиска по журналу.
2. Нажмите переключатель журналов управления.
3. Выберите тип операции файлов журнала. Тип операции в журнале управления включает состояния двери (открыта, закрыта, оставаться открытой, оставаться закрытой) и захват изображения.
4. Нажмите , чтобы указать диапазон времени.
5. Нажмите **Поиск**. Соответствующие файлы журналов будут отображаться справа. Можно просмотреть время работы, тип журнала и другую информацию о журналах.
6. Нажмите **Экспорт**, чтобы экспортировать результаты поиска на локальный компьютер.

Примечание. Сузьте условия поиска, если в результатах отображается слишком много файлов журнала.

7.13.5. Статистика подсчета людей





Назначение

Можно просмотреть количество людей, входящих и выходящих из добавленного устройства управления доступом, а данные могут отображаться на гистограмме.

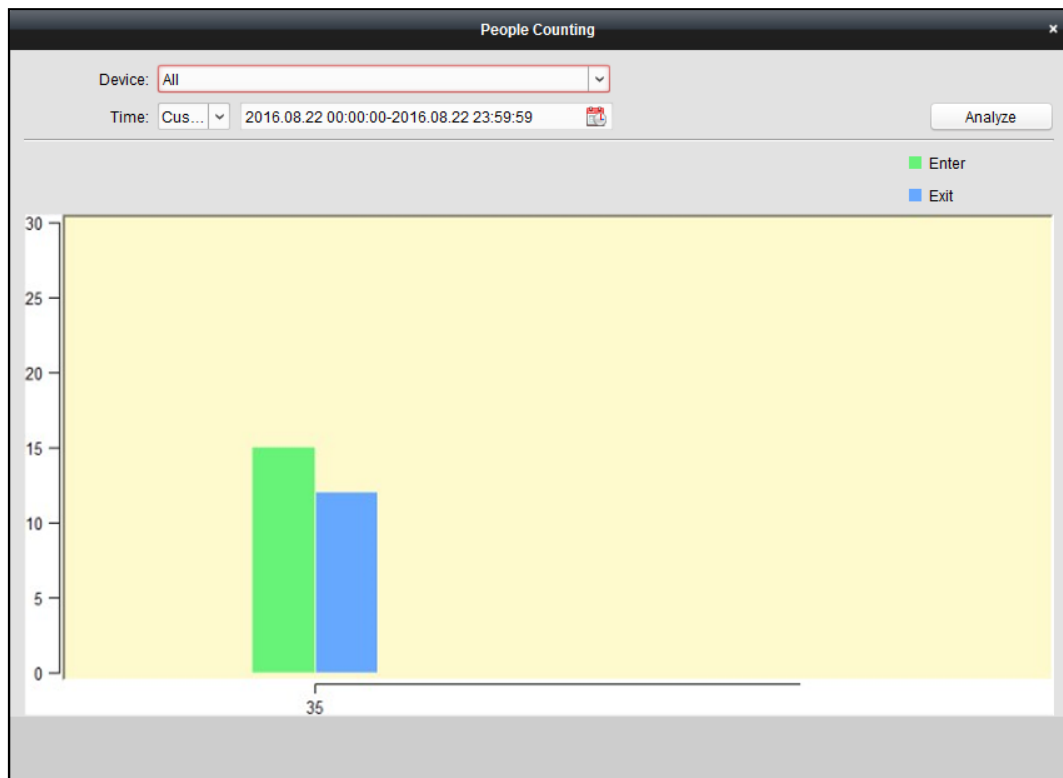
Инструкция

1. Нажмите Инструменты > **Подсчет людей**, чтобы открыть интерфейс подсчета пользователей, как показано ниже.



2. В поле устройства выберите устройство управления доступом для подсчета людей.
Примечание. Одновременно для статистики подсчета людей можно выбрать до восьми устройств управления доступом.
3. Установите период времени для статистики.
 - Период времени **За день**: нажмите , чтобы выбрать дату для подсчета людей.
 - Период времени **За неделю**: нажмите , чтобы выбрать дату для подсчета людей в течении недели с указанной даты.
 - Период времени **За месяц**: нажмите , чтобы выбрать дату для подсчета людей.
 - Период времени **За год**: нажмите , чтобы выбрать дату для подсчета людей.
 - Период времени **Пользовательский**: нажмите , чтобы выбрать период времени для подсчета людей.
4. Нажмите **Анализировать**, чтобы отобразить статистику.

7.13.6. Обслуживание системы

Настройки автоматического резервного копирования

Назначение

Можно включить автоматическое резервное копирование базы данных клиента, например пользователей, данных посещаемости, данных разрешений и т. д.

Инструкция

1. Нажмите **Система > Автоматическое резервное копирование**, чтобы открыть окно автоматического резервного копирования (см. ниже).

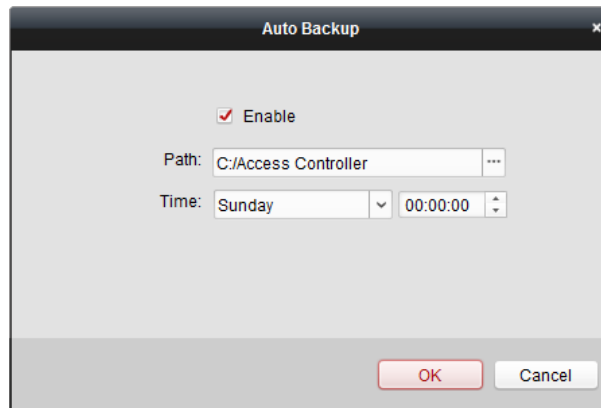

2. Нажмите **Включить**, чтобы включить автоматическое резервное копирование.
3. Нажмите и укажите путь сохранения файла резервного копирования.
4. Укажите дату и время резервного копирования базы данных.
5. Нажмите **ОК**, чтобы сохранить настройки.

Настройки системы

Инструкция

1. Нажмите **Инструменты > Настройки системы**, чтобы открыть страницу настроек системы.

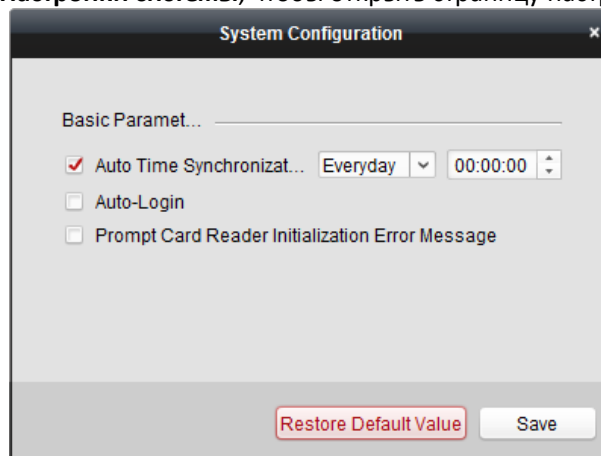

2. Установите флажок, чтобы включить автосинхронизацию времени.
Автосинхронизация времени может управлять авторегулировкой времени для всех устройств управления доступом, добавленных в клиент управления доступом в соответствии с указанным периодом времени.
Выберите день и введите время для регулировки времени.
3. Установите флажок, чтобы включить автоматический вход в систему.
4. Отметьте этот флажок, чтобы включить подсказку об ошибке инициализации устройства чтения карт.
5. Нажмите кнопку **Сохранить**, чтобы сохранить настройки.

Примечание. Нажмите кнопку **Восстановить значения по умолчанию**, чтобы восстановить значения по умолчанию для всех общих настроек.

Глава 8. Приложение

8.1. Советы по сканированию отпечатков пальцев

Рекомендуемый палец

Указательный, средний или безымянный палец.

Правильное сканирование

На рисунке ниже изображен правильный способ сканирования пальца:

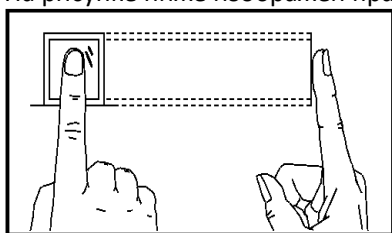

Палец нужно прикладывать на сканер горизонтально. Центр сканируемого пальца должен располагаться в центре сканера.

Неправильное сканирование

Приведенные ниже цифры сканирующего отпечатка пальца неправильны:

Вертик

аль

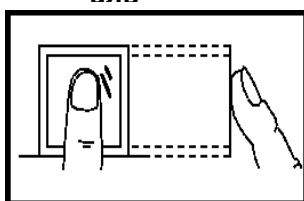

Ребро I

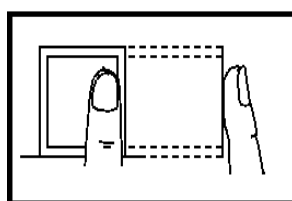

Сторон

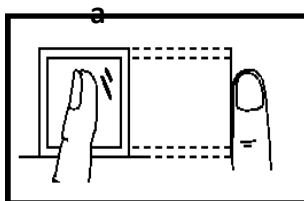

Ребро II

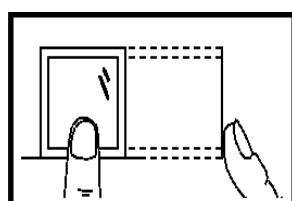

Окружающая среда

Не подвергайте сканер воздействию яркого света, высоких температур, влажности и дождя.

В условиях повышенной сухости сканер может не распознать ваш отпечаток пальца. Подуйте на палец, высушите кожу и попробуйте еще раз.

Прочее

Если отпечаток пальца нечеткий или же его тяжело отсканировать, используйте другие способы аутентификации.

Сканер может не распознать отпечаток пальца, если кожа пальца повреждена. Попробуйте отсканировать отпечаток другого пальца.

8.2. Размеры устройства

Далее описываются размеры устройства:
(Единица: мм)

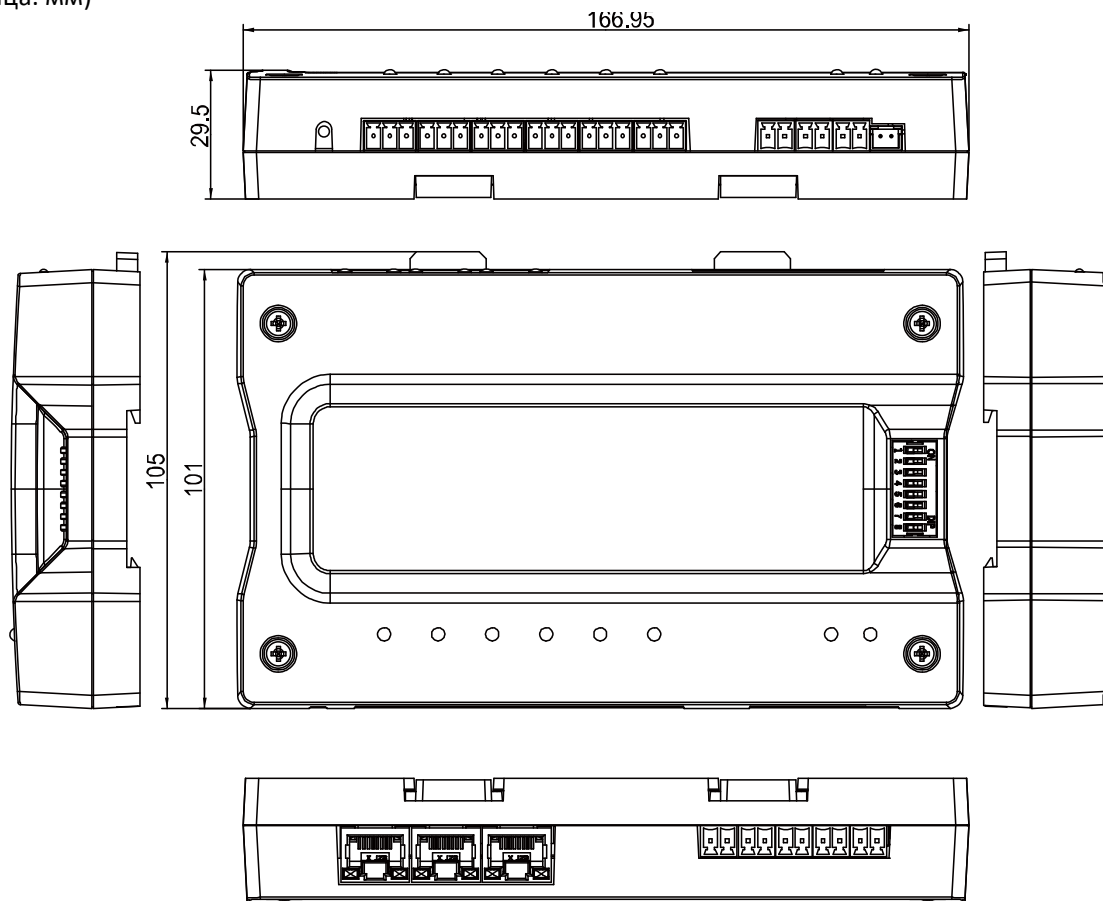

8.3. Список моделей контроллеров доступа

Клиентское программное обеспечение поддерживает контроллеры доступа из следующего списка:

Доступные модели контроллеры доступа
DS-K2601
DS-K2602
DS-K2604
DS-K2601-G
DS-K2602-G
DS-K2604-G
DS-GJA6201
DS-GJA6202
DS-GJA6204
DS-K2110-DK
DS-K2110-2DK
DS-K2110-4DK
DS-K1T200EF/MF/CF
DS-K1T200EF/MF/CF-C
DS-K1T300EF/MF/CF
DS-K1T300EF/MF/CF-C
DS-K1T105E/M/C
DS-K1T105E/M/C-C
DS-K2210
DS-K2202

0100001070116



First Choice for Security Professionals