

Перв. примеч.

Справ. №

Подп. дата

Инв. № дубл.

Взам. инв. №

Подп. и дата

Инв. № подл.

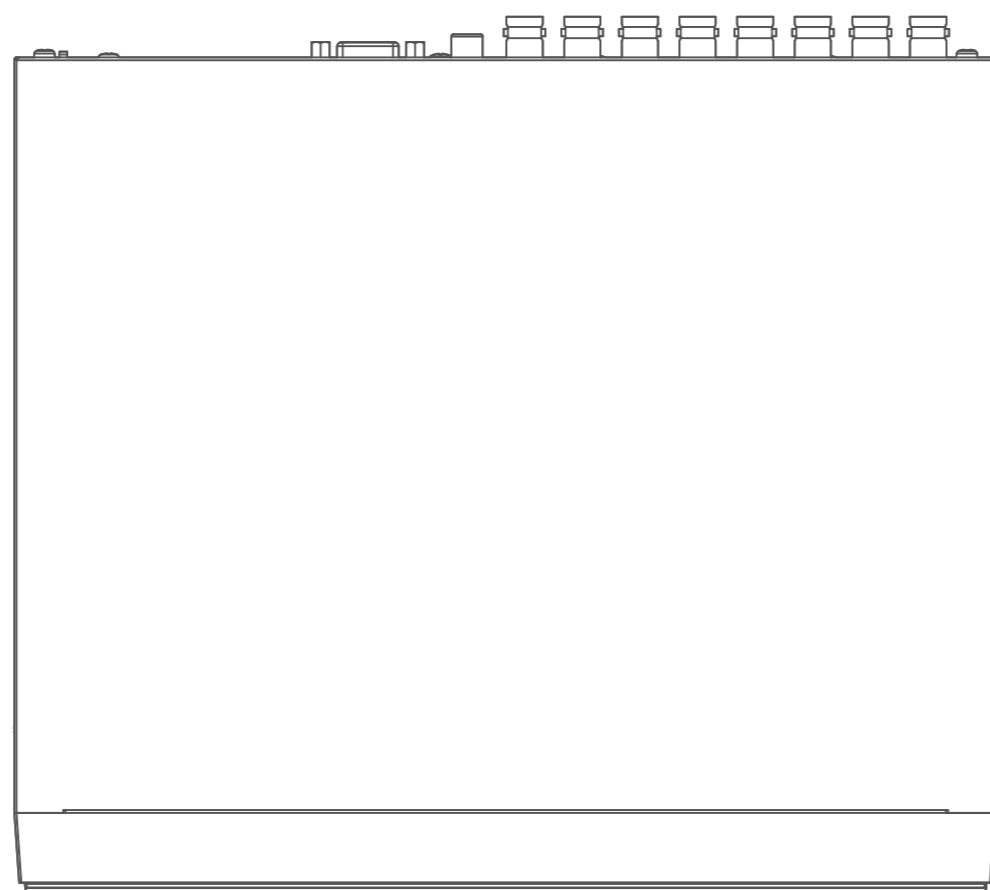
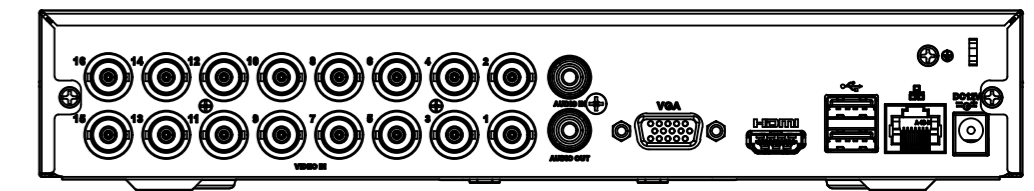
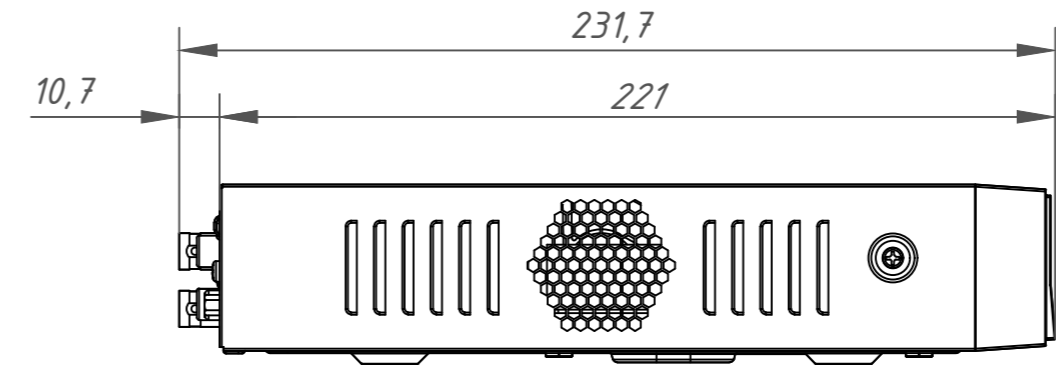
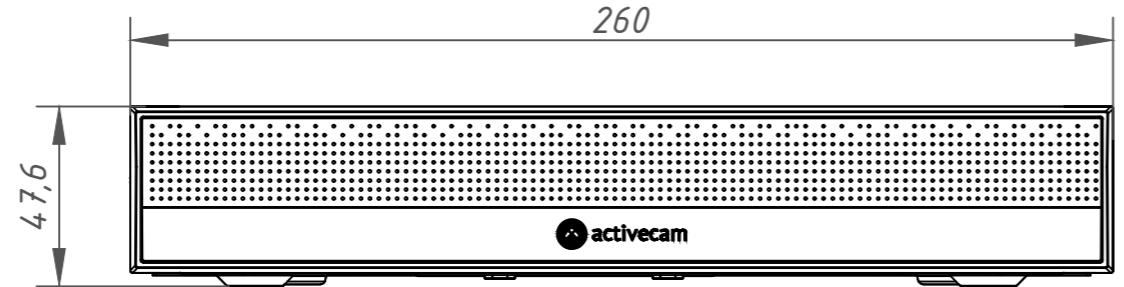
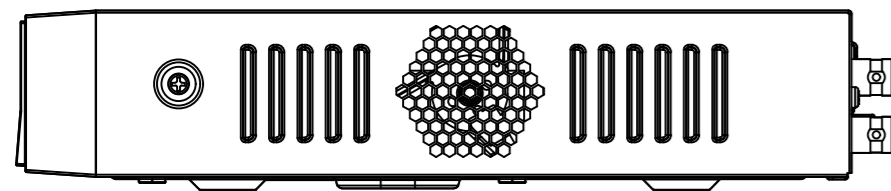
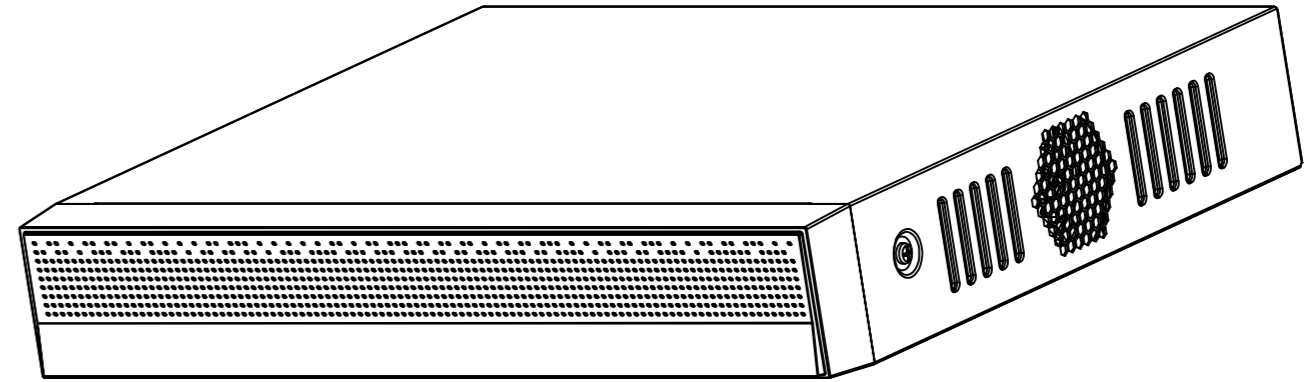
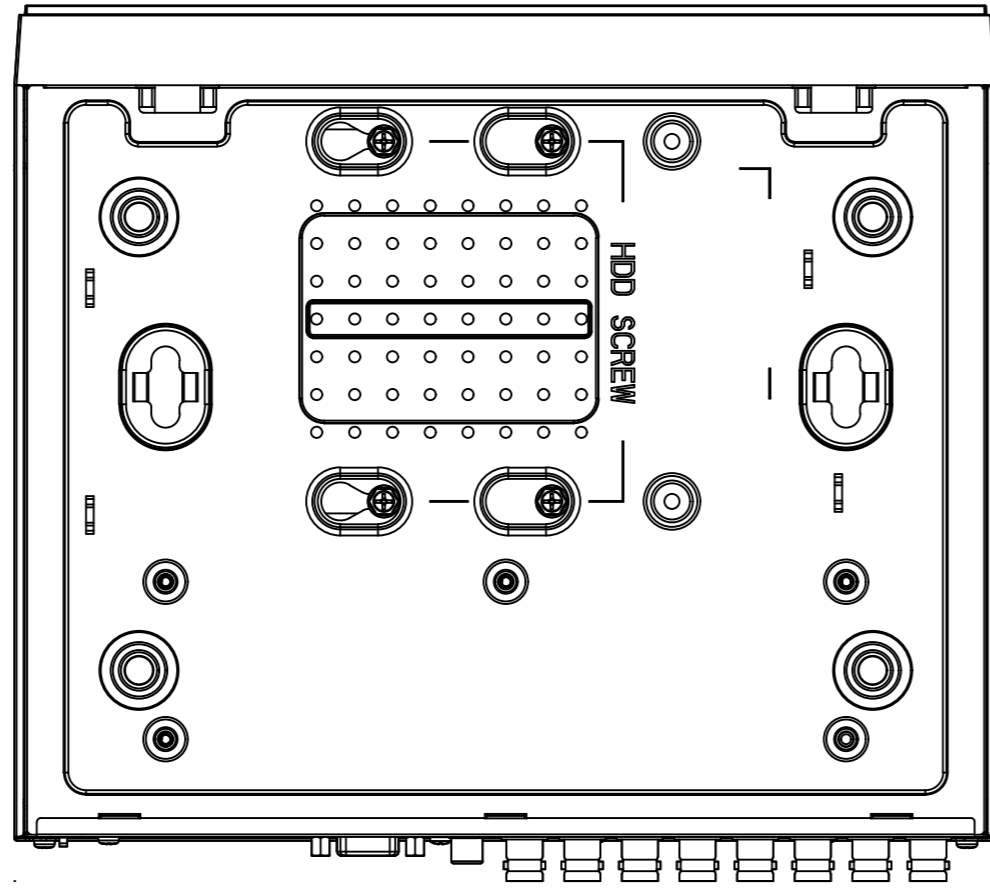

| Изм.      | Лист | № докум. | Подп.         | Дата  | Лит. | Масса  | Масштаб |
|-----------|------|----------|---------------|-------|------|--------|---------|
|           |      |          |               |       |      |        |         |
| Разраб.   |      | Ашихин   | <i>Ашихин</i> | 11.19 |      | 1.5    | 1:2     |
| Пров.     |      | Рыбкин   | <i>Рыбкин</i> | 11.19 |      |        |         |
|           |      |          |               |       | Лист | Листов | 1       |
| Н. контр. |      | Рыбкин   | <i>Рыбкин</i> | 11.19 |      |        |         |

АС-Х216v2  
363-1-5644 78

