

РУКОВОДСТВО
ПО БЫСТРОЙ НАСТРОЙКЕ
ВИДЕОРЕГИСТРАТОРОВ

TRASSIR  **Lanser**

TRASSIR Lanser 1080P
TRASSIR Lanser 1080Pv2
TRASSIR Lanser 3MP

С 2002 года компания **DSSL** занимается разработкой и внедрением инновационных технологий и систем цифрового видеонаблюдения.

Мы выпустили первый российский IP-видеосервер, создали самые мощные видеорегистраторы и NVR на российском рынке и являемся законодателями технологий в программном обеспечении для IP видеонаблюдения.

Каждый год DSSL подтверждает свой статус разработчика и интегратора новыми решениями, а проекты на основе TRASSIR становятся все более масштабными!



**Будьте уверены -
Ваша система работает!**

Подключайте службу бесплатных
Web-сервисов: **cloud.dssl.ru**

ОГЛАВЛЕНИЕ

Оглавление	3
Аннотация	4
Глава 1. Нормативная информация	5
1.1 Информация FCC.....	5
1.2 Условия FCC.....	5
1.3 Соответствие стандартам ЕС.....	5
1.4 Инструкция по технике безопасности.....	6
1.5 Предупреждения и предостережения.....	8
1.6 Установка видеорегистратора.....	8
1.7 Установка жестких дисков.....	9
Глава 2. Описание устройства	10
2.1 Передняя панель.....	10
2.2 Задняя панель.....	11
2.3 Подключение периферийных устройств.....	12
2.3.1 Подключение тревожного входа.....	12
2.3.2 Подключение тревожного выхода.....	12
2.3.3 Подключение поворотной камеры по RS-485.....	13
Глава 3. Web-интерфейс видеорегистратора	14
3.1 Получение доступа к web-интерфейсу видеорегистратора.....	14
3.1.1 Авторизация.....	14
3.2 Режим просмотра.....	15
3.2.1 Просмотр.....	16
3.3 Запись.....	17
3.4 Архив.....	18
3.4.1 Просмотр архива.....	19
3.5 Журнал.....	20
3.6 Подключение к TRASSIR Cloud.....	21
Глава 4. Внутреннее меню видеорегистратора	22
4.1 Включение и выключение видеорегистратора.....	22
4.2 Настройка входных сигналов.....	24
4.3 Настройка сети.....	25
4.4 Добавление IP-камер.....	26
4.5 Просмотр.....	28
4.6 Запись.....	29
4.6.1 Ручная запись.....	29
4.6.2 Запись всего дня.....	30
4.7 Просмотр архива.....	31
4.8 Экспорт архива.....	33

АННОТАЦИЯ

Данная документация, также как и описанное в ней ПО, лицензируется и может использоваться и копироваться только в соответствии с условиями соответствующей лицензии. Данная инструкция распространяется исключительно для информационных целей, может изменяться без предупреждения и не является письменным обязательством со стороны компании DSSL.

DSSL не несет ответственности за ошибки или неточности в документе.

За исключением случаев, прямо оговоренных в лицензии, содержание данной документации не может быть воспроизведено, сохранено в системах автоматического поиска, передано полностью или частично, в любой форме, под любым предлогом электронно, механически или посредством записи без письменного разрешения компании DSSL.

DSSL НЕ ПРЕДОСТАВЛЯЕТ ГАРАНТИЙ, ВЫСКАЗАННЫХ ИЛИ ПРЕДПОЛАГАЕМЫХ, ВКЛЮЧАЯ, НО НЕ ОГРАНИЧИВАЯСЬ, ПРЕДПОЛАГАЕМОЙ ГАРАНТИЕЙ НА НАЛИЧИЕ СВОЙСТВ И ПРИГОДНОСТЬ ДЛЯ ОПРЕДЕЛЕННЫХ ЦЕЛЕЙ ПРОГРАММНОГО ОБЕСПЕЧЕНИЯ.

DSSL НЕ НЕСЕТ ОТВЕТСТВЕННОСТИ И НЕ ПРЕДОСТАВЛЯЕТ ГАРАНТИИ НА ИСПРАВНОСТЬ, ТОЧНОСТЬ, НАДЕЖНОСТЬ, АКТУАЛЬНОСТЬ И ПРОЧЕЕ В ОТНОШЕНИИ ИСПОЛЬЗОВАНИЯ ИЛИ РЕЗУЛЬТАТОВ ИСПОЛЬЗОВАНИЯ ПРОГРАММНОГО ОБЕСПЕЧЕНИЯ DSSL.

ВЫ ПРИНИМАЕТЕ НА СЕБЯ ВЕСЬ РИСК ИСПОЛЬЗОВАНИЯ И РЕЗУЛЬТАТОВ РАБОТЫ ПРОГРАММНОГО ОБЕСПЕЧЕНИЯ DSSL.

ОТВЕТСТВЕННОСТЬ ПЕРЕД ВАМИ ЗА ЛОГИЧЕСКИ ВЫТЕКАЮЩИЙ, СЛУЧАЙНЫЙ ИЛИ НЕПРЯМОЙ УЩЕРБ (В ТОМ ЧИСЛЕ УЩЕРБ ПРИБЫЛИ, ДЕЛОВОЙ РЕПУТАЦИИ, ПОТЕРИ БИЗНЕС ИНФОРМАЦИИ И Т.Д.), ПОНЕСЕННЫЙ ВСЛЕДСТВИЕ ИСПОЛЬЗОВАНИЯ ИЛИ НЕ ИСПОЛЬЗОВАНИЯ ПРОГРАММНОГО ОБЕСПЕЧЕНИЯ DSSL, В ТОМ ЧИСЛЕ В СЛУЧАЯХ, КОГДА DSSL БЫЛ ПРОИНФОРМИРОВАН О ВОЗМОЖНОСТИ.

ГЛАВА 1. НОРМАТИВНАЯ ИНФОРМАЦИЯ

1.1 Информация FCC

Соответствие требованиям FCC: Данное оборудование было протестировано и признано соответствующим ограничениям для цифровых устройств, в соответствии с частью 15 Правил FCC. Эти ограничения разработаны для обеспечения разумной защиты от вредных помех при эксплуатации оборудования в коммерческой среде. Данное оборудование генерирует, использует и может излучать радиочастотную энергию и, если оно установлено и используется в соответствии с инструкцией по эксплуатации, может создавать помехи для радиосвязи. Эксплуатация данного оборудования в жилой зоне может вызвать вредные помехи, и в этом случае пользователь должен будет устранить помехи за свой счет.

1.2 Условия FCC

Данное устройство соответствует регламенту для цифрового устройства применительно к части 15 Правил FCC. При работе необходимо выполнение следующих двух условий:

1. Данное устройство не должно создавать вредных помех.
2. Устройство должно выдерживать возможные помехи, включая и те, которые могут вызывать сбои в работе.

1.3 Соответствие стандартам ЕС

Данный продукт и – если данное условие применимо – поставляемые аксессуары отмечены знаком "CE" и соответствуют европейским стандартам, перечисленным в Low Voltage Directive 2006/95/EC, EMC Directive 2004/108/EC.



2002/96/EC (WEEE directive): Продукция, отмеченная этим символом, не может быть утилизирована вместе с бытовыми отходами в ЕС. Для правильной утилизации, верните этот продукт к местному поставщику при покупке аналогичного нового оборудования, или передайте его в назначенные пункты сбора.

Больше информации на www.recyclethis.info.



2006/66/EC (battery directive): Эта продукция содержит батарею, которая не может быть утилизирована вместе с бытовыми отходами в ЕС. См. подробную информацию о батарее в документации к оборудованию. Батарея, отмеченная этим символом, может содержать буквенную информацию о содержании кадмия(Cd), свинца(Pb), или ртути(Hg). Для правильной утилизации, верните этот продукт к местному поставщику, или передайте его в назначенные пункты сбора.

1.4 Инструкция по технике безопасности

Пожалуйста, ознакомьтесь с изложенными ниже предупреждениями и предостережениями:



Возможно присутствие опасного напряжения: Особые меры предосторожности должны быть приняты при использовании данного устройства. Некоторые потенциалы (напряжение) на устройстве могут представлять опасность для пользователя.



Опасное напряжение источника питания: напряжение сети переменного тока присутствует в сборке источника питания. Это устройство должно подключаться к закрытому источнику питания, соответствующего по параметрам напряжения и тока. **Внутри источника питания нет предназначенных для обслуживания пользователем компонентов.**

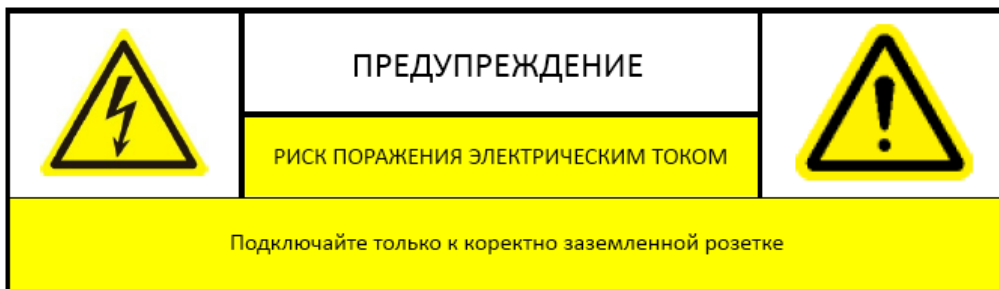

Заземление: Чтобы избежать поражения электрическим током, убедитесь, что проводка не оголена и корректно заземлена. Также убедитесь, что все оборудование, с которым соприкасается устройство, заземлено.



Подключение и отключение питания: Провод источника питания переменного тока является основным отключающим устройством цепей. Розетка питания должна быть установлена рядом с устройством и быть легко доступна.

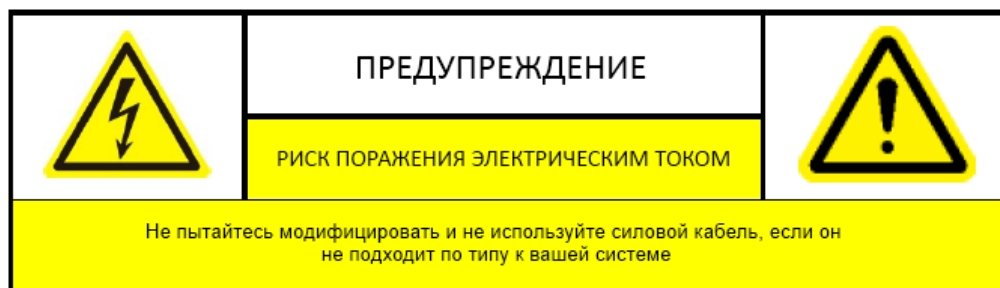

Требования к силовому кабелю: Вилка силового кабеля для подключения к розетке питания должна соответствовать требованиям вашего региона. Она должна иметь знаки сертификации агентства сертификации вашего региона.



Литиевая батарея: Данное устройство содержит литиевую батарею. Существует опасность взрыва при замене батареи на неподходящую. Утилизируйте использованные батареи в соответствии с инструкциями поставщика и в соответствии с правилами защиты окружающей среды в вашем регионе.



Тепловые и механические повреждения: Некоторые компоненты, такие как радиаторы, регуляторы мощности, и процессоры могут быть горячими, следует позаботиться о том, чтобы избежать контакта с этими компонентами.

Благодарим вас за приобретение нашей продукции. Если у вас возникнут какие-либо вопросы или предложения, пожалуйста, обратитесь к поставщику.

Данное руководство может содержать несколько неточностей и ошибок печати, также производитель оставляет за собой право на внесение в него изменений без предварительного уведомления. Обновления будут описаны в новых версиях руководства. Мы с готовностью улучшим или обновим продукты и процедуры, описанные в настоящем руководстве.

1.5 Предупреждения и предостережения

Перед подключением и началом работы с регистратором, примите во внимание следующее:

- Желательно устанавливать устройство в сухом, хорошо проветриваемом помещении.
- Устройство не предназначено для использования в уличных условиях.
- Держите жидкости на удалённом расстоянии от устройства.
- Убедитесь, что подключаемое оборудование соответствует производственным спецификациям.
- Убедитесь, что устройство надёжно закреплено. Сильные сотрясения или падение устройства могут вызвать повреждение электроники, находящейся внутри.
- По возможности используйте устройство вместе с источником бесперебойного питания.
- Выключайте устройство перед подключением или отключением любых внешних устройств
- Используйте рекомендованный производителем жесткий диск.
- Некорректное использование или замена батарей может привести к помехам или взрыву. Производите замену батарей только на аналогичные.

1.6 Установка видеорегистратора

Во время установки видеорегистратора:

1. Используйте кронштейны для монтажа в стойку.
2. Убедитесь, что имеется достаточно места для подключения аудио и видео кабелей.
3. При подключении кабелей убедитесь, что радиус изгиба кабелей не менее чем в пять раз, чем его диаметр.
4. Подключите тревожные выходы/входы и RS-485 кабель.
5. Проверьте, чтобы между рядом стоящими устройствами было по крайней мере 2 см пространства.
6. Убедитесь, что видеорегистратор заземлен.
7. Температура окружающей среды должна быть в пределах от -10 °C ~ 55 °C
8. Окружающей влажность воздуха должна быть в пределах от 10% ~ 90%.

1.7 Установка жестких дисков

Перед началом:

Перед установкой жесткого диска (HDD), пожалуйста, убедитесь, что питание видеорегистратора отключено.

Необходимые инструменты: отвертка.

Шаги:

1. Открутите винты на задней и боковой поверхности и снимите крышку.
2. Подключите один конец интерфейсного SATA-кабеля к материнской плате регистратора, а другой конец к HDD.

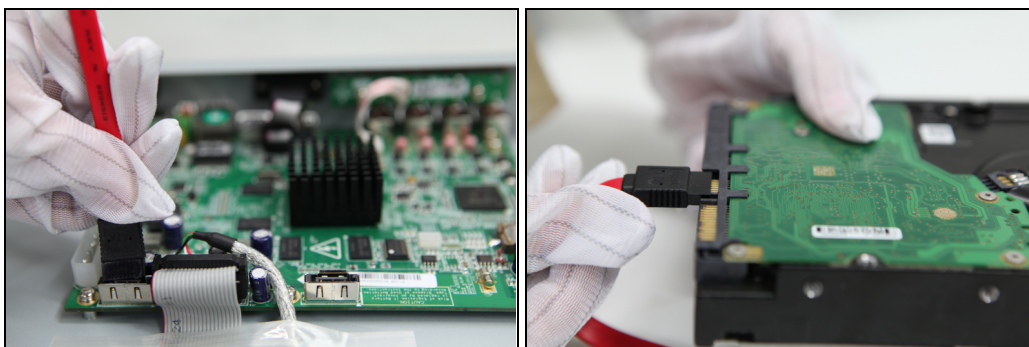

3. Подключите кабель питания к HDD.

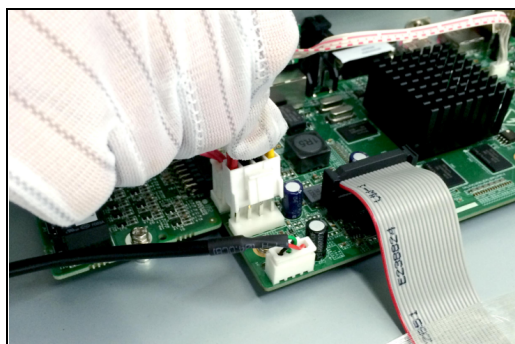

4. Закрепите жесткий диск винтами на нижней крышке корпуса.



5. Установите крышку видеорегистратора и закрепите ее винтами.

ГЛАВА 2. ОПИСАНИЕ УСТРОЙСТВА

2.1 Передняя панель



TRASSIR Lanser 1080P-4



TRASSIR Lanser 1080P-8 / 1080P-8 v.2 / 3MP-8



TRASSIR Lanser 1080P-16 / 1080P-16 v.2 / 3MP-16

No.	Название	Описание
1	POWER	Желтый – видеорегистратор включен.
	STATUS	Индикатор состояния мигает красным, когда данные записываются на HDD или считываются с него.
	Tx/Rx	Индикатор сетевого подключения видеорегистратора.
2	IR Receiver	Приемник для ИК-пульта ДУ.
3	USB	USB-порты для подключения дополнительных устройств.

2.2 Задняя панель



TRASSIR Lanser 1080P-4



TRASSIR Lanser 1080P-8 / 1080P-8 v.2 / 3MP-8



TRASSIR Lanser 1080P-16 / 1080P-16 v.2 / 3MP-16

Описание задней панели

№.	Элемент	Описание
1	VIDEO IN	BNC входы сигналов видео.
2	VIDEO OUT	BNC выход сигналов видео.
3	AUDIO IN	RCA коннектор для аналоговых и TVI-камер
4	AUDIO OUT	RCA коннектор - аудиовыход
5	VGA	DB15 разъем для VGA монитора.
6	HDMI	Разъем HDMI.
7	USB интерфейс	Предназначен для подключения USB мыши или USB Flash
8	LAN интерфейс	Сетевой интерфейс
9	RS-485	Подключение устройств по RS-485.
10	12V	12VDC источник питания
11	POWER	Переключатель для включения/выключения устройства.
12	GND	Заземление (должно быть подключено при включении регистратора).
13	ALARM IN/OUT	Тревожные входы/выходы

2.3 Подключение периферийных устройств

2.3.1 Подключение тревожного входа

Для подключения устройств к тревожному входу, используйте следующую диаграмму.

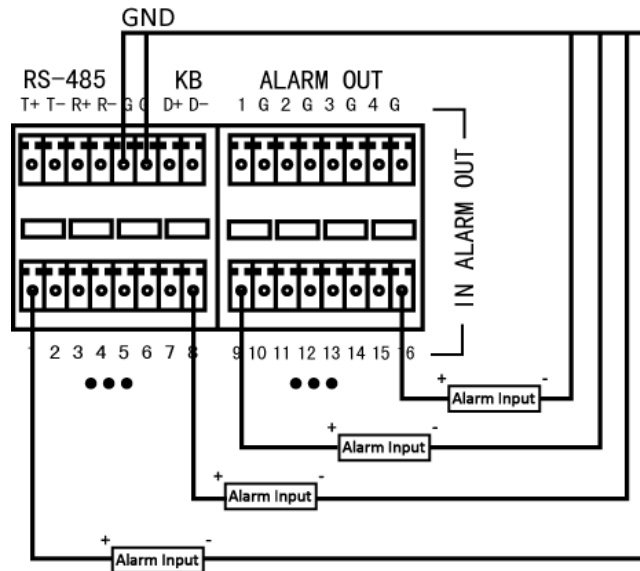

2.3.2 Подключение тревожного выхода

Для подключения устройств к тревожному выходу, используйте следующую диаграммы:

- подключение устройств с постоянным током (в пределах 12В / 1А):

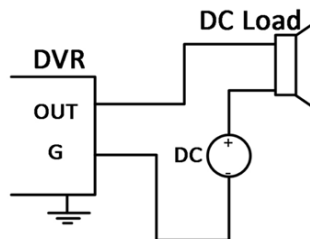

- подключение устройств с переменным током:

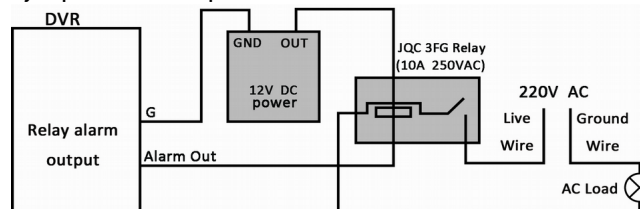

На материнской плате видеорегистратора есть 4 перемычки (JP1, JP2, JP3 и JP4), каждая из которых соответствует один тревожный выход. Для подключение устройств с переменным током их необходимо удалить. Кроме того, для обеспечения безопасности, вы можете использовать внешнее реле.

Порядок подключения

1. Отключите клеммный блок от видеорегистратора.
2. Нажмите и удерживайте оранжевую часть клеммного блока.
3. Вставьте сигнальные кабели в прорези и отпустите оранжевую часть.
4. Проверьте надежность установки сигнальных кабелей.
5. Воткните клеммный блок в видеорегистратор.

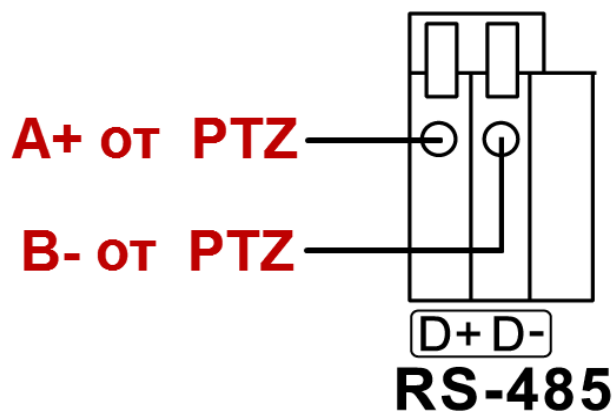
2.3.3 Подключение поворотной камеры по RS-485**Подключение поворотной камеры к видеорегистратору**

1. Отключите клеммный блок от видеорегистратора.
2. Нажмите и удерживайте оранжевую часть клеммного блока.
3. Вставьте сигнальные кабели в прорези и отпустите оранжевую часть.
4. Проверьте надежность установки сигнальных кабелей.
5. Подключите **A+** к **D+** и **B-** к **D-** на клеммной колодке. Закрепите винтами.
6. Воткните клеммный блок в видеорегистратор.

ГЛАВА 3. WEB-ИНТЕРФЕЙС ВИДЕОРЕГИСТРАТОРА

3.1 Получение доступа к web-интерфейсу видеорегистратора

3.1.1 Авторизация

Для получения доступа к web-интерфейсу видеорегистратору откройте браузер и введите IP-адрес устройства. Должен появиться окно входа.



Введите имя пользователя и пароль, и нажмите кнопку **Login**.

Примечание.

Вы можете использовать один из следующих браузеров: Internet Explorer 6.0, Internet Explorer 7.0, Internet Explorer 8.0, Internet Explorer 9.0, Internet Explorer 10.0, Apple Safari, Mozilla Firefox, или Google Chrome.

Поддерживаемое разрешение монитора: 1024x768 и выше.

Настройки по умолчанию:

IP-адрес: **192.168.1.188**

Имя пользователя: **admin**

Пароль: **12345**

Настоятельно рекомендуем изменить пароль администратора сразу после первого входа.

При первом подключении к устройству вам будет предложено установить плагин. После его установки вы сможете удаленно управлять и настраивать видеорегистратор.

3.2 Режим просмотра

Интерфейс просмотра по умолчанию открывается при подключении к устройству.

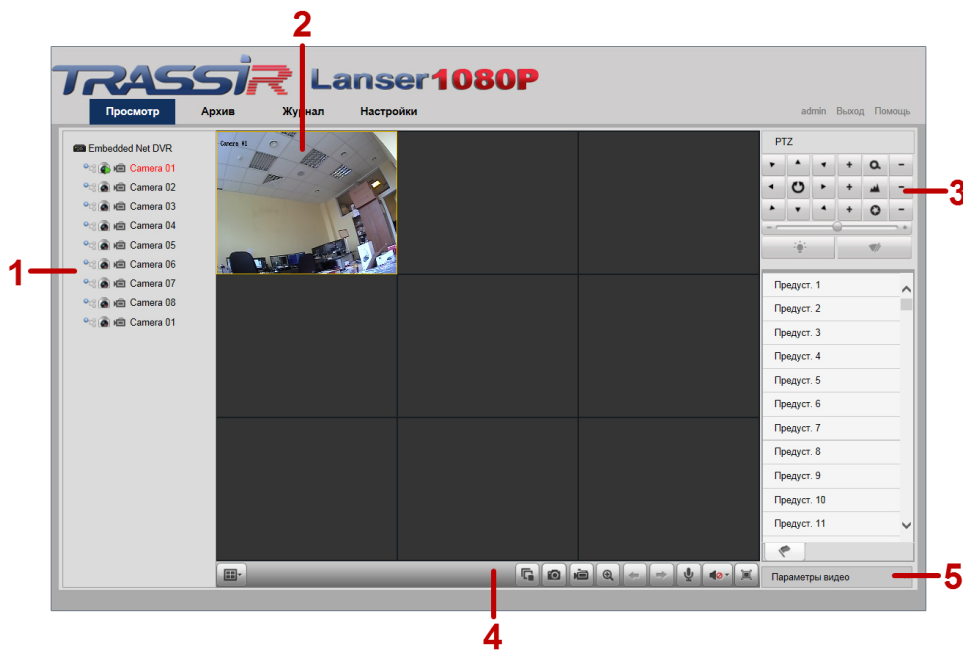

Описание интерфейса

№.	Название	Описание
1	Список каналов	Список каналов и их состояние (запись/воспроизведение)
2	Окно просмотра	Окно канала. Возможно одновременное отображение нескольких каналов.
3	Панель управления поворотной камерой	Функции управления поворотной камерой (в случае ее подключения).
4	Панель управления	Функции управления каналом.
5	Настройка изображения	Настройка яркости, контраста, насыщенности и оттенка изображения.

3.2.1 Просмотр

Шаги:

1. Войдите в режим просмотра, нажав на него мышкой.
2. Для начала просмотра, выберите камеру в списке каналов и кликните по ней дважды.
3. Так же вы можете нажать на кнопку  на панели инструментов, чтобы начать просмотр видео со всех подключенных каналов.

Описание кнопок панели инструментов режима просмотра

Иконка	Описание	Иконка	Описание
	Выбор типа отображения каналов.		Предыдущая страница
	Старт/Стоп просмотр всех каналов		Следующая страница
	Сделать снимок		Включить/Выключить аудио
	Старт/Стоп запись всех каналов		Включить/Выключить двусторонний звук
	Включить/Выключить цифровой зум		Регулировка громкости

3.3 Запись

Перед началом:

Убедитесь, что в видеорегистратор установлен HDD или подключен сетевой диск. Перед началом использования жесткие диски должны быть проинициализированы. Видеорегистратор позволяет использовать 2 типа записи: ручная и по расписанию. Ниже описана настройка записи по расписанию.

Шаги:

1. Нажмите **Удаленная настройка > Настройки камеры > Параметры расписания**.
2. Выберите камеру.
3. Установите флаг **Запись по расписанию** для включения записи по расписанию.
4. Нажмите **Ред.** для редактирования расписания.
5. Выберите день недели.
 - 1) Весь день или настроенная запись:
 - для записи всего дня установите флаг **Весь день**.
 - для записи по часам установите флаг **Изменить** и задайте время начала и конца записи.

Примечание.

Поддерживается до 8 периодов на каждый день. Периоды не могут частично совпадать.

- 2) Выберите тип записи: постоянная, по детектору движения, по тревоге, по детектору движения и тревоге, по детектору движения или тревоге.
- 3) Установите флаг **Выбрать все** и нажмите **Копия** чтобы скопировать настройки этого дня на всю неделю.
- 4) Нажмите **ОК** для выхода из интерфейса настройки.
6. Нажмите **Дополнительные установки** для настройки дополнительных параметров записи.
7. Нажмите **Сохранить** для сохранения настроек.

3.4 Архив

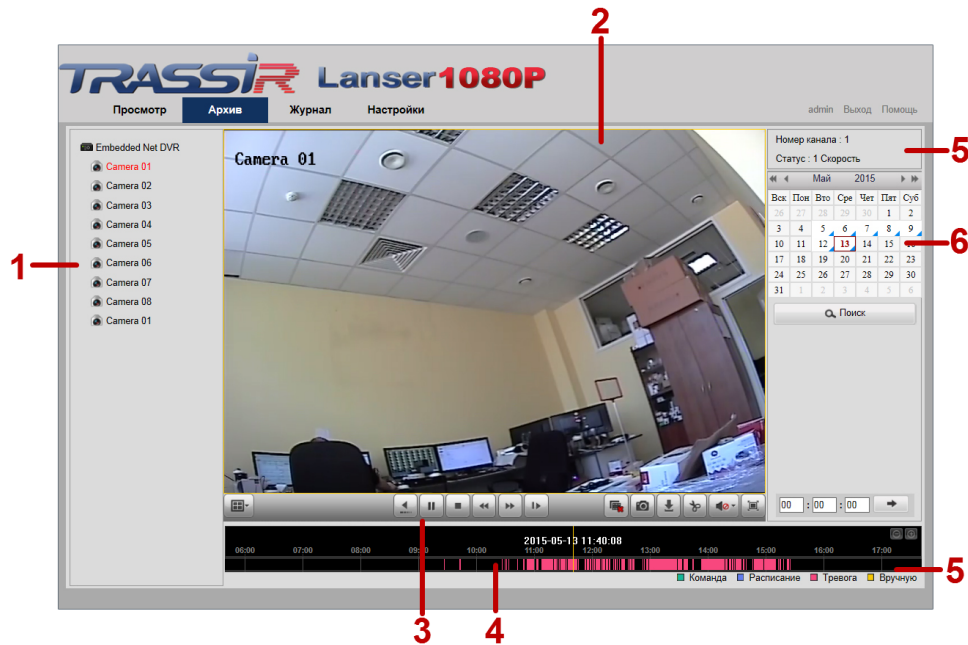













Описание интерфейса

No.	Название	Описание
1	Список каналов	Список каналов и их состояние (запись/воспроизведение)
2	Окно просмотра архива	Окно архива канала.
3	Панель управления	Функции управления архивом каналом.
4	Шкала времени	Шкала времени и записи, помеченных различными цветами.
5	Состояние архива	Индикатор типа видео, включая, номер канала и скорость воспроизведения.
6	Календарь	Выбор даты просмотра архива.

3.4.1 Просмотр архива

Шаги:

1. Войдите в **Архив**.
2. Выберите камеру в списке каналов и кликните по ней дважды.
3. Выберите дату в календаре и нажмите **Поиск**.
4. Нажмите кнопку **Воспр.** для просмотра архива за выбранную дату.
5. Воспользуйтесь кнопками на панели для управления просмотром архива:

Кнопка	Описание	Кнопка	Описание
	Пуск / Стоп		Стоп
	Уменьшить скорость воспроизведения		Увеличить скорость воспроизведения
	На 1 кадр вперед		Сделать снимок
	Остановить все		Скачать
	Редактировать видео		Включить / Выключить аудио
	Раскрыть на весь экран		Обратное воспроизведение

6. Для выбора точки воспроизведения перетащите индикатор с помощью мыши или введите время в текстовом поле и нажмите .

Цвет шкалы меняется в зависимости от типа видео:

 Command  Schedule Recording  Alarm Recording  Manual Recording

3.5 Журнал

В любое время вы можете просмотреть и сохранить файлы журналов, включая операции и тревожные события. Информация об устройстве в журнале не сохраняется.

Перед началом:

Функция ведения журнала реализована только при подключении к видеорегистратору HDD или сетевого диска. Убедитесь, что жесткие диски проинициализированы.

Шаги:

1. Войдите в журнал, нажав **Журнал**.
2. Определите условия поиска, такие как, тип события, время начала и время окончания.
3. Нажмите **Поиск** для начала поиска.
4. Соответствующие файлы журналов будут отображены в списке ниже.

Примечание.

На странице отображается не более 100 файлов.

Нажмите  для сохранения выбранных файлов на свой ПК.

3.6 Подключение к TRASSIR Cloud

Подключите видеорегистратор к облачному сервису TRASSIR Cloud, чтобы просматривать видео и архив в мобильном приложении или в облаке, а так же, получать информацию о состоянии устройства.

Для этого:

1. Создайте учетную запись на сайте <http://cloud.trassir.com>.
2. Скачайте мобильное приложения для вашего телефона.
3. Запустите приложение и войдите под учетной записью, созданной ранее.
4. Добавьте устройство, считав QR-код со стикера или, введя MAC-адрес вручную.

Примечание.

Подробную инструкцию подключения в найдете в разделе «Помощь» облачного сервиса TRASSIR Cloud.

ГЛАВА 4. ВНУТРЕННЕЕ МЕНЮ ВИДЕОРЕГИСТРАТОРА

4.1 Включение и выключение видеорегистратора

НАЗНАЧЕНИЕ:

Корректное начало и прекращение работы видеорегистратора являются существенным фактором для его жизненного ресурса.

Примечание.

Перед тем, как начать: проверьте питание на соответствие напряжения требованиям работы с видеорегистратором и надлежащее состояние заземления.

ЗАПУСК ВИДЕОРЕГИСТРАТОРА:

Шаги:

1. Проверьте, чтобы вилка на конце провода была воткнута в электророзетку. **НАСТОЯТЕЛЬНО** рекомендуется использовать источник бесперебойного питания (UPS) в сочетании с описываемым устройством.
2. Нажмите кнопку POWER (питание) на передней панели. Индикатор питания LED на передней панели должен засветиться зеленым, указывая на запуск устройства.

ВЫКЛЮЧЕНИЕ ВИДЕОРЕГИСТРАТОРА

Шаги:

1. Войдите в меню выключения. **Главное меню > Выключить**

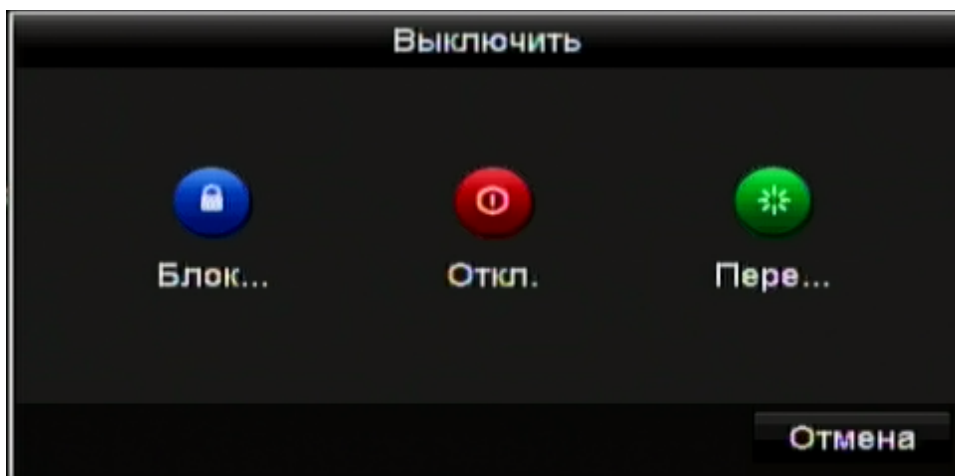

2. Нажмите кнопку **Откл.** Появится следующее диалоговое окно:

3. Нажмите кнопку **Да**. Появится следующее окно:

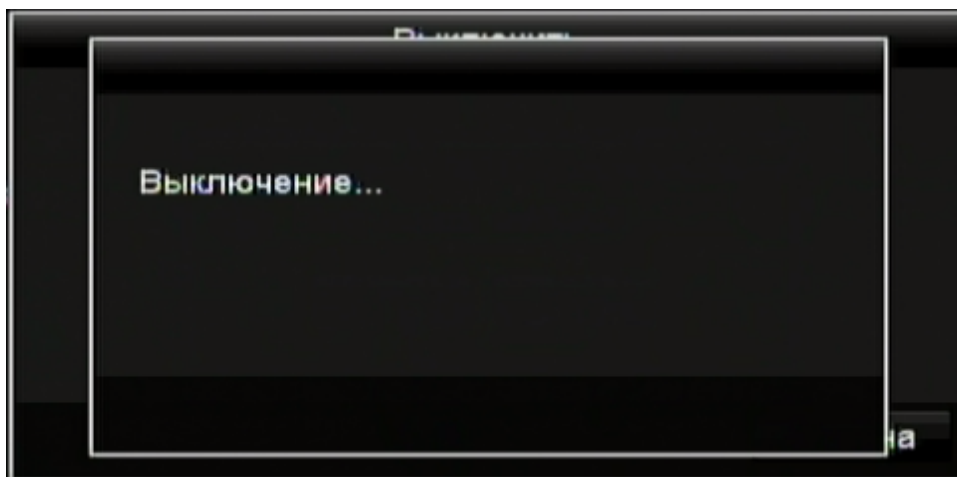

4. Переключите тумблер питания на задней панели видеорегистратора.

4.2 Настройка входных сигналов

Шаги:

1. Войдите в меню управления Главное меню > Камера > Состояние входных сигналов
2. Установите флаги напротив соответствующего типа входного сигнала: **TVI, AHD/CVBS** или **IP**.
3. Нажмите **Применить** для сохранения изменений.

Примечание.

Все каналы сгруппированы парами. Например A1 и A2, A3 и A4 и т. д. В связи с этим, каналы группы должны быть связаны с одним и тем же источником видеосигнала.

Примечание.

В случае отсутствия аналогового видеосигнала при просмотре видео, на экран будет отображаться сообщение с соответствующим типом входного сигнала.

4.3 Настройка сети

НАЗНАЧЕНИЕ:

Сетевые настройки должны быть установлены корректно для обеспечения возможности управления видеорегистратором по сети.

Шаги:

1. Войдите в интерфейс сетевых настроек системы Главное меню > Конфигурация > Сеть

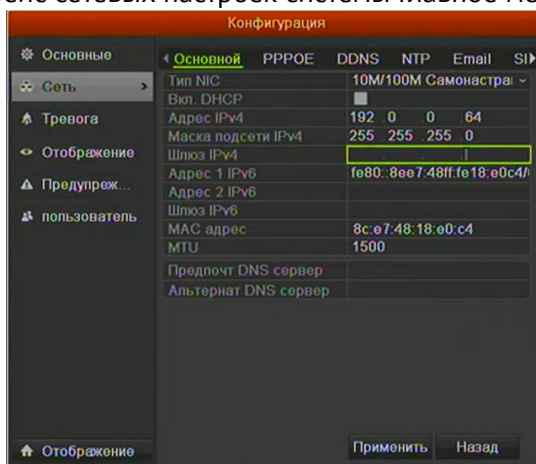

2. Выберите вкладку **Основные**.
3. В интерфейсе **Основные** вы можете настроить следующее: Тип NIC, Адрес IPv4, Шлюз IPv4, MTU и сервер DNS.
Если Вы используете сервер DHCP, вы можете отметить галочкой опцию **DHCP**, чтобы автоматически получить IP адрес и другие сетевые настройки от сервера.
4. По окончании конфигурации, нажмите кнопку **Применить**, чтобы сохранить настройки.

Примечание.

Корректное значение MTU находится в диапазоне 500 ~ 1500.

4.4 Добавление IP-камер

Шаги:

1. В режиме отображения нажмите правую кнопку мыши, чтобы войти в следующее меню:

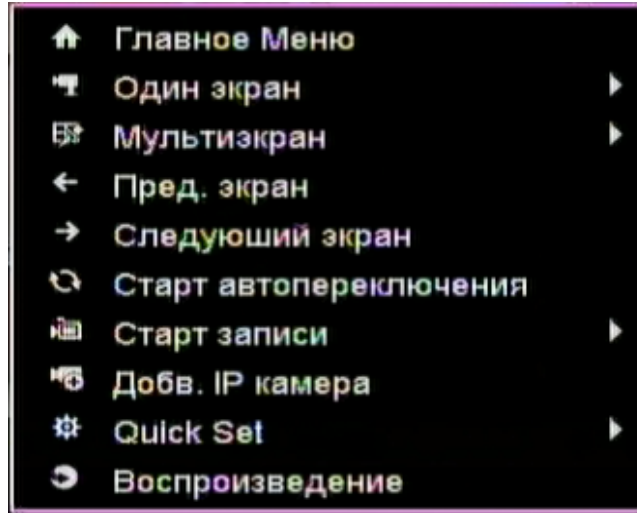

2. Выберите **Добв. IP камера**, чтобы войти в интерфейс добавления IP-камеры.

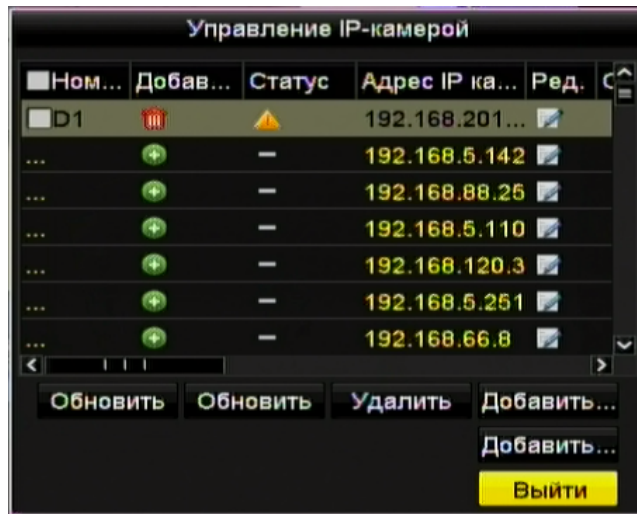



3. В списке будут отображены IP-камеры, находящиеся в той же локальной сети, что и видеорегистратор. Нажмите кнопку  для добавления камеры.

Примечание.

Подключенные камеры подсвечиваются белым, не подключенные — желтым.

Описание иконок

Иконка	Описание	Иконка	Описание
	Редактировать основные параметры камеры		Добавить обнаруженную камеру
	Камера подключена		Камера отключается. Нажмите на значок для получения дополнительных сведений
	Удалить IP-камеру		Расширенные настройки камеры

4. Для добавления другой IP-камеры:

1) Нажмите **Добавить пользователя**



2) Измените IP-адрес, протокол, порт управления и другую информацию о добавляемой IP-камеры.

3) Нажмите кнопку **Добав.**





4) Для камер с несколькими каналами укажите номер канала.

5) Для окончания добавления нажмите **ОК**.

4.5 Просмотр

В режиме отображения в правом верхнем углу экрана доступны иконки для каждого из каналов, отображающие статус записи и тревог, что позволяет своевременно узнать о проблеме в случае ее возникновения.

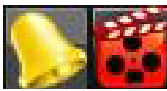
Иконки отображения

Иконки	Описание
	Тревога (потеря либо заслон изображения, детекция движения либо срабатывание датчика)
	Запись (запись вручную, запись по графику, детекция движения либо запись по тревоге)
	Тревога & Запись
	Событие / Исключение (информация о событиях и исключениях появляется в нижнем левом углу экрана).

4.6 Запись

Перед началом:

Убедитесь, что в видеорегистратор установлен HDD или подключен сетевой диск. Перед началом использования жесткие диски должны быть проинициализированы.

Назначение:

Ниже описано два типа записи: мгновенная (вручную) и запись всего дня.

Примечание.

После перезагрузки видеорегистратора, ручная запись будет отключена.

4.6.1 Ручная запись

На экране каждого канала доступна панель быстрых настроек, которая появляется при перемещении указателя мыши к нижней границе экрана.



Описание иконок Панели Быстрых Настроек

Иконка	Описание	Иконка	Описание
	Начать запись		Воспроизведение
	Выключить звук		Включить звук
	Контроль PTZ		Цифровое увеличение
	Настройки изображения		Закрыть

4.6.2 Запись всего дня

Чтобы включить запись всего дня, выполните следующие действия. В режиме отображения нажмите правую кнопку мыши, в открывшемся меню выберите **Старт записи > Непрерывная запись** или **Старт записи > Детектор движения** для постоянной записи или записи по детектору движения, соответственно.

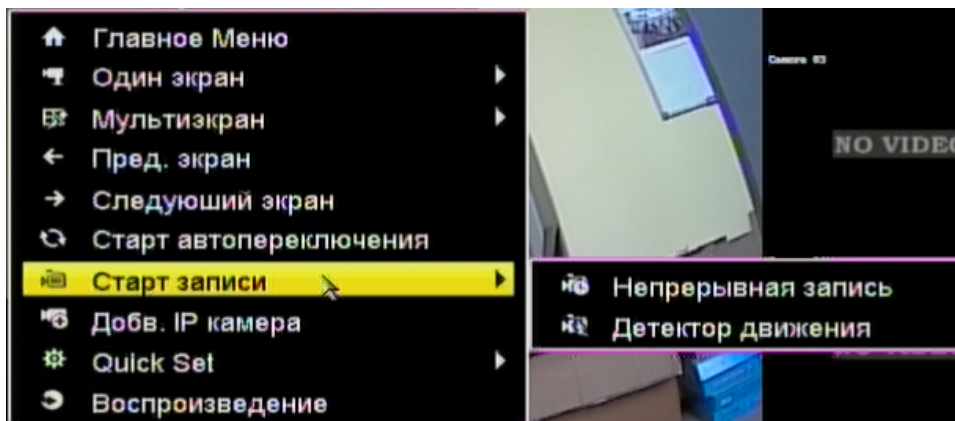

4.7 Просмотр архива

Воспроизведение архива определенных каналов в окне просмотра.

Способ 1

Выберите канал в режиме просмотра и нажмите кнопку  в панели быстрых настроек. При этом будет воспроизведены последние 5 минут записи этого канала.



Способ 2

1. Войдите в архив (**Главное меню > Воспроизведение**).
2. Для управления воспроизведения архива воспользуйтесь панелью в нижней части интерфейса.

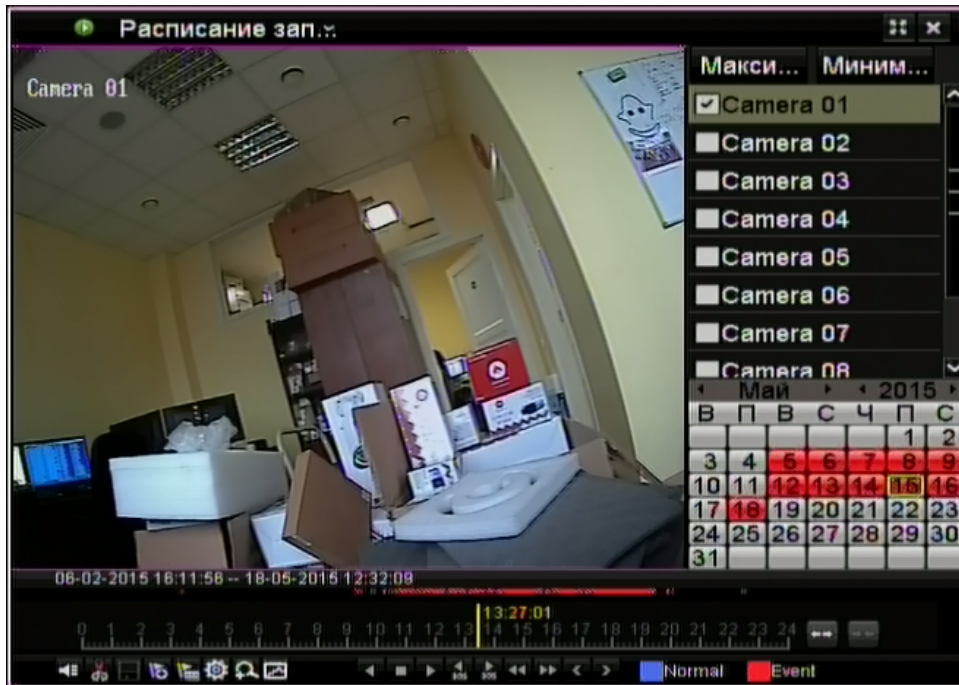

3. Выберите канал или каналы, которые хотите просмотреть.

4.8 Экспорт архива

Записанные файлы могут быть сохранены на различные устройства, такие как USB-накопители, USB диски.

Для экспорта записанных файлов выполните следующие:

1. Войдите меню **Главное меню > Резерв. Копия**.
2. Выберите канал или каналы, видео с которых хотите экспортировать и нажмите кнопку **Поиск**.



3. Выберите фрагменты, которые хотите экспортировать и нажмите кнопку **Резерв. Копия**.

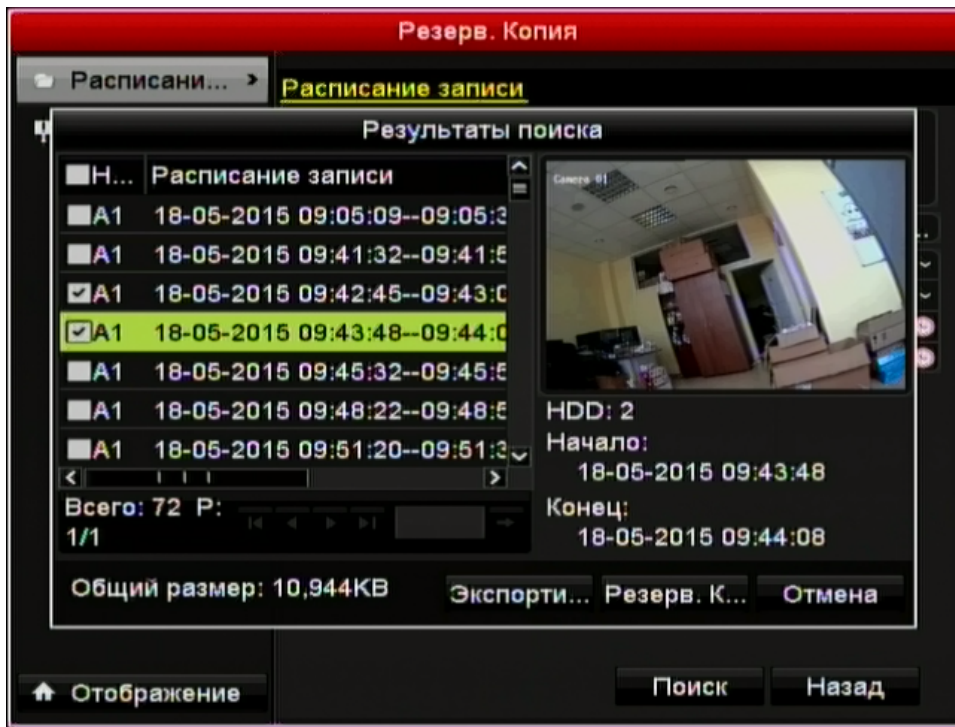

4. В меню экспорта выберите устройство, на которое будет сохранена копия и нажмите кнопку **Резерв. Копию**.

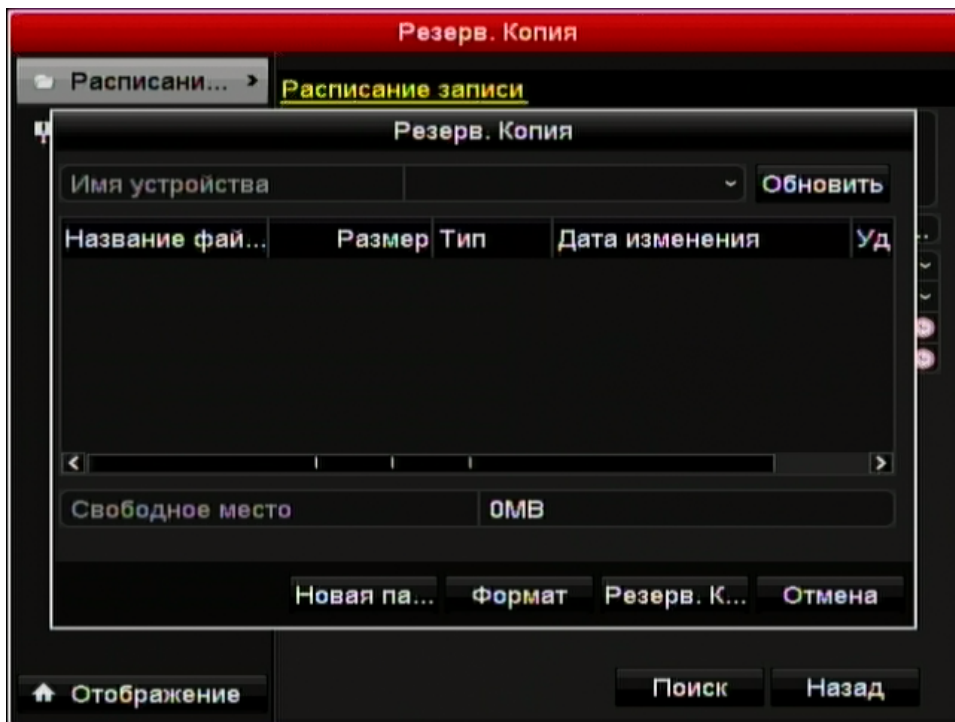

5. По окончании проверьте результат. Для этого выберите записанный файл и нажмите кнопку



**Фиксируй
происходящее**

Видеокамеры и оптика
для аналоговых и цифровых
систем видеонаблюдения

Подберите решение
для своей задачи на
activecam.ru

«Качество, легкость монтажа, цена»

Болдинов Анатолий, ОАО «Орское карьероуправление»

продукция
DSSL
первоисточник видеонаблюдения

Открытость
и интеграция



Надежность

TRASSIR®

Видеонаблюдение для безопасности и бизнеса

trassir.ru



Видеоаналитика



Сетевые
ВОЗМОЖНОСТИ



Эргономика

Надежность

TRASSIR cloud
Linux TRASSIR OS
Архив MultiStor II
Edge Storage
MultiTask

Эргономика

MultiSearch
ActiveSearch +
ActiveDome +
Карты

Сетевые возможности

Cloud.connect
Мобильные клиенты
Desktop клиенты
Режимы Tier & CMS
NetREC
MultiStream II

Видеоаналитика

AutoTRASSIR
Трекинг SIMT
Heat Maps
Другие детекторы

Открытость и интеграция

Native SDK, RTSP, ONVIF
Правила
Скрипты Python
СКУД и ОПС
ActivePOS