



РУКОВОДСТВО ПОЛЬЗОВАТЕЛЯ

Монитор LG Digital Signage

(МОНИТОР SIGNAGE)

Для безопасности и удобства работы с устройством сперва прочтите руководство пользователя.

43UH7J

49UH7J

55UH7J

65UH7J

43UH5J

49UH5J

55UH5J

65UH5J

СОДЕРЖАНИЕ

ОСНОВНЫЕ СВЕДЕНИЯ 3

- Принадлежности 3
- Принадлежности, приобретаемые отдельно 4
- Описание кнопок 5

ПОДГОТОВИТЕЛЬНЫЕ МЕРОПРИЯТИЯ 6

- Подключение ИК-датчика 6
- Установка и снятие скобы с логотипом LG 7
- Замок Kensington 8

ПРОВЕРКА УСЛОВИЙ ПЕРЕД УСТАНОВКОЙ 9

- Ориентация при установке 9
- Выбор правильного места для установки 10
- Держатель настенного кронштейна 11

МЕРЫ ПРЕДОСТОРОЖНОСТИ ПРИ ЭКСПЛУАТАЦИИ 12

- Пыль 12
- Остаточное изображение 12

ХАРАКТЕРИСТИКИ УСТРОЙСТВА 14

ЛИЦЕНЗИЯ 19

ПРЕДУПРЕЖДЕНИЕ - Данное оборудование соответствует требованиям класса А по стандарту CISPR 32. В жилых зонах данное оборудование может создавать радиопомехи.

ОСНОВНЫЕ СВЕДЕНИЯ

! ПРИМЕЧАНИЕ

- Комплектация продукта может отличаться в зависимости от модели или региона.
- Технические характеристики продуктов или содержимое функции устройства могут быть изменены без уведомления в дальнейшем, ввиду модернизации функций продукта.
- ПО SuperSign и Руководство пользователя
 - Последние версии ПО и руководства пользователя SuperSign можно загрузить на веб-сайте <https://partner.lge.com>.

Принадлежности

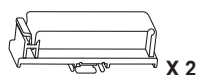
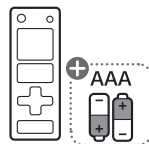
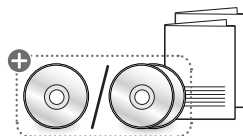

43/49/55/65UH7J

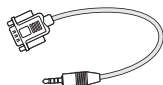

⊕ В зависимости от страны

Принадлежности, приобретаемые отдельно

Для оптимизации работы устройства перечень и/или конструкция приобретаемых отдельно принадлежностей может изменяться без предварительного уведомления.

Изображения в данном руководстве могут отличаться от фактического вида устройства и дополнительных принадлежностей.

Компоненты приобретаемых отдельно принадлежностей описаны в руководстве по эксплуатации устройства.

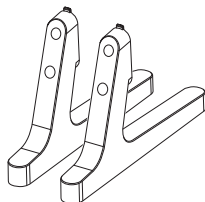

ST-653T

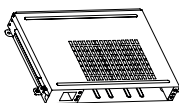

KT-OPSF

! ПРИМЕЧАНИЕ

- Перед подключением ПК OPS (Open Pluggable Specification - открытые модульные характеристики) необходимо подключить кабель к порту.

Описание кнопок

Изображения могут отличаться в зависимости от модели.

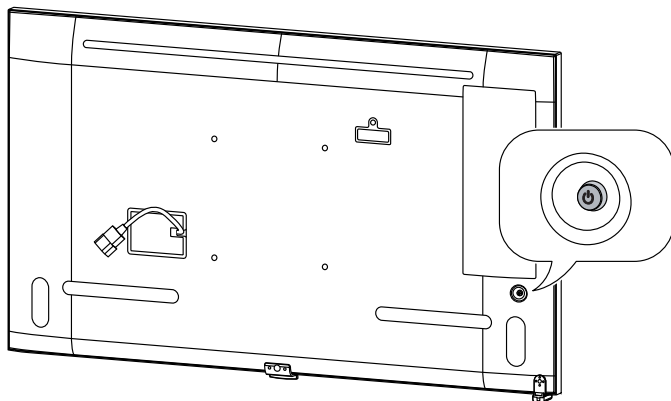

Включение питания
(нажмите)

Быстрое меню (нажмите ¹)

Выбор меню (нажмите ²)

Выключение питания ³

(Нажмите и удерживайте)



Регулировка
громкости

Открытие меню ²



Открытие меню ²

1 Когда монитор включен, один раз нажмите кнопку .

2 Данную функцию можно использовать при открытом меню.

3 Все запущенные приложения будут закрыты.

Быстрое меню



Выключение питания.



Доступ к главному меню.



Изменение источника входного сигнала.



Закрытие быстрого меню.

ПОДГОТОВИТЕЛЬНЫЕ МЕРОПРИЯТИЯ

Подключение ИК-датчика

Подключите к устройству кабель, чтобы обеспечить прием сигналов от пульта ДУ.

Поверните ИК-датчик, чтобы он мог принимать сигналы с учетом горизонтальной или вертикальной ориентации монитора.

- Изображения могут отличаться в зависимости от модели.

Монтаж в горизонтальном положении (по умолчанию)

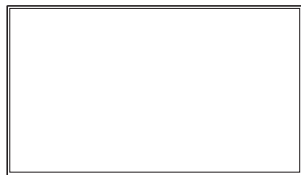

(Вид спереди)

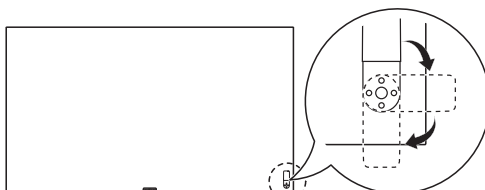

(Вид сзади)

Монтаж в вертикальном положении

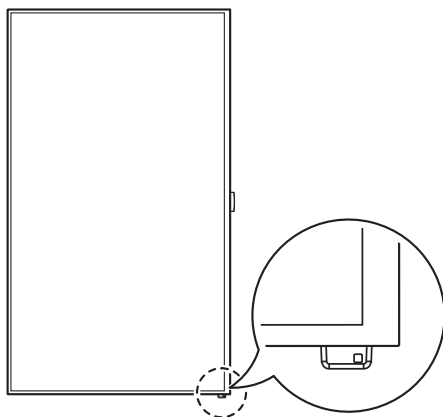

(Вид спереди)

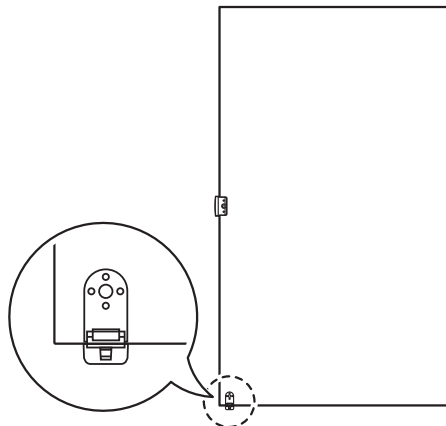

(Вид сзади)

Установка и снятие скобы с логотипом LG

- Применимо только к определенным моделям.
- Изображения могут отличаться в зависимости от модели.

Снятие логотипа LG

Подстелите под монитор чистую ткань. С помощью отвертки удалите винт из скобы с логотипом LG в нижней части задней панели устройства.

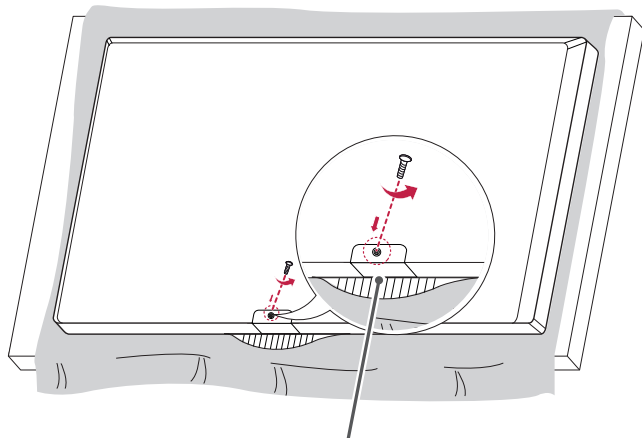

Логотип LG

Установка скобы с логотипом LG с правой стороны

Зафиксируйте скобу с логотипом LG с правой стороны, ввинтив винт в соответствующее отверстие.

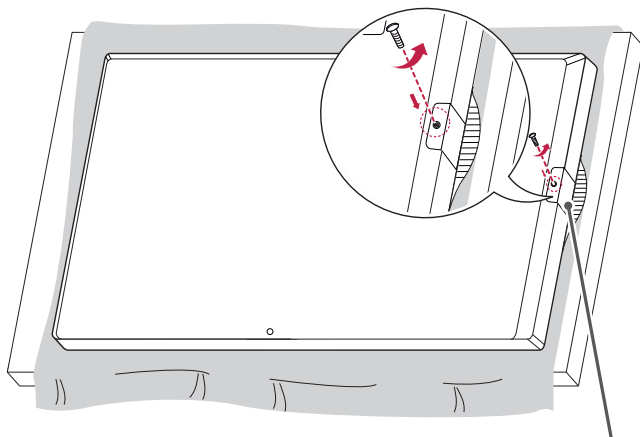

Логотип LG

Замок Kensington

(Актуально не для всех моделей.)

Разъем для замка Kensington расположен на задней панели монитора. Подробную информацию об установке и использовании замка см. в соответствующем руководстве пользователя.

Проденьте кабель системы безопасности Kensington через монитор и отверстие в столе.

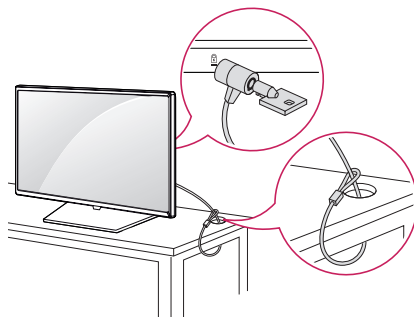

! ПРИМЕЧАНИЕ

- Замок Kensington является дополнительной опцией.
- Рисунок выше служит для создания общего представления об установке; фактический вид изделия может быть другим.

ПРОВЕРКА УСЛОВИЙ ПЕРЕД УСТАНОВКОЙ

Производитель не несет ответственности за повреждения, возникшие из-за нарушения инструкций.

Ориентация при установке

Вертикальное положение

Чтобы правильно разместить монитор при монтаже в вертикальном положении, разверните его экраном к себе и поверните на 90 градусов против часовой стрелки.



Угол наклона

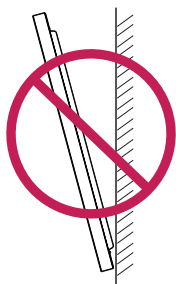

Расположение на потолке либо полу

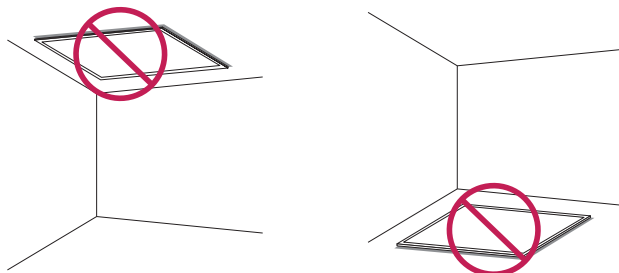

Выбор правильного места для установки

Производитель не несет ответственности за повреждения, возникшие из-за нарушения инструкций.

В помещении

Крепление к стене

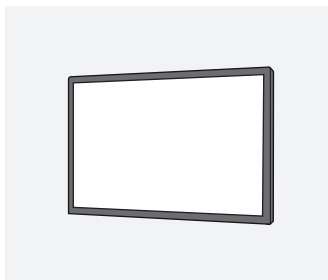

A : не менее 40 мм

- Гарантия не распространяется на повреждения, возникшие из-за ненадлежащего размещения устройства, при котором его передняя панель подверглась воздействию прямого солнечного света.

Установка в стенной нише

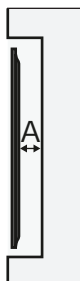
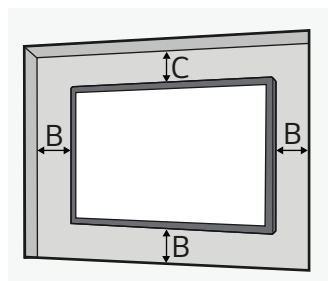

A : не менее 40 мм

B : не менее 50 мм

C : не менее 70 мм

- Гарантия не распространяется на повреждения, возникшие из-за ненадлежащего размещения устройства, при котором его передняя панель подверглась воздействию прямого солнечного света.

Установка вне помещений

Крытое внешнее пространство



Держатель настенного кронштейна

Чтобы установить монитор на стену, прикрепите к его задней панели держатель настенного кронштейна (приобретается дополнительно).

Будьте осторожны: убедитесь, что держатель настенного кронштейна (приобретается дополнительно) надежно прикреплен как к монитору, так и к стене.

Ниже указаны размеры настенного кронштейна VESA для соответствующей модели.

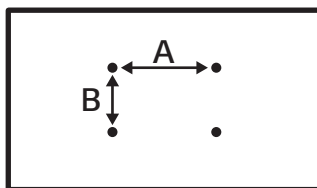

Модель	Размер VESA (A x B) (мм)	Стандартный размер	Длина (максимальная) (мм)	Количество
43UH5J 43UH7J	200 x 200	M6	15,6	4
49UH5J 49UH7J	300 x 300	M6	15,6	4
55UH5J 55UH7J	300 x 300	M6	15,6	4
65UH5J 65UH7J	300 x 300	M6	15,6	4

⚠ ВНИМАНИЕ

- Перед перемещением или установкой монитора отключите кабель питания. В противном случае это может привести к поражению электрическим током.
- Если монитор установлен на потолке или наклонной стене, он может упасть и травмировать окружающих.
- Гарантия не распространяется на повреждения, вызванные чрезмерно тугой затяжкой винтов.
- Используйте винты и настенные кронштейны, соответствующие стандарту VESA. Гарантия на устройство не распространяется на поломки или повреждения, вызванные неправильным использованием компонентов или использованием неподходящих компонентов.

! ПРИМЕЧАНИЕ

- Использование чрезмерно длинных винтов может привести к повреждению внутренних компонентов устройства. Убедитесь, что винты имеют правильную длину.
- Дополнительные сведения об установке настенного кронштейна см. в соответствующем руководстве пользователя.

МЕРЫ ПРЕДОСТОРОЖНОСТИ ПРИ ЭКСПЛУАТАЦИИ

Пыль

Гарантия не распространяется на повреждения монитора в результате его использования в запыленных помещениях.

Остаточное изображение

- Остаточное изображение появляется на экране выключенного устройства.
 - Длительное воспроизведение статичных изображений быстро приводит к повреждению пикселей. Используйте экранную заставку.
 - Остаточное изображение может возникать, когда контрастные изображения с участками разной яркости (черно-белые или в оттенках серого) сменяются на экране более темными. Это нормально и объясняется характеристиками устройства.
- Когда на ЖК-дисплее длительное время воспроизводится статичное изображение, между электродами, управляющими работой жидких кристаллов (ЖК), возникает небольшая разность потенциалов. Со временем разность потенциалов между электродами увеличивается, и жидкие кристаллы постепенно выстраиваются в одном направлении. Таким образом на экране даже после переключения остается прежнее изображение, которое называют остаточным.
- При частой смене изображений это явление отсутствует. Оно возникает лишь в случае, если экран длительное время воспроизводит статичное изображение. Ниже изложены рекомендации по снижению вероятности появления остаточных изображений при воспроизведении статичных картинок. Следите, чтобы одно и то же изображение не воспроизводилось на экране непрерывно более 12 часов. Еще лучше менять изображения чаще. В таком случае вероятность возникновения остаточного изображения будет еще ниже.
- Рекомендуемые условия использования

1 Меняйте цвет фона и текста через равные промежутки времени.

- Остаточное изображение возникает реже, если сменяемые цвета являются дополняющими, а не контрастными.

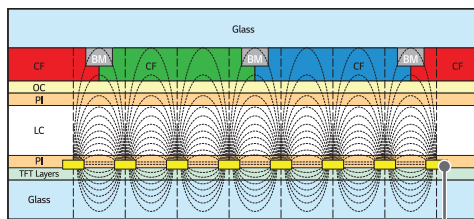

Слой пикселей ITO или MoTi

2 Переключайте изображения на экране через равные промежутки времени.

- Следите, чтобы с каждой сменой экрана менялось также расположение текста и изображений на нем.



ХАРАКТЕРИСТИКИ УСТРОЙСТВА

Характеристики устройства и сведения о нем могут быть изменены без предварительного уведомления в целях улучшения работы устройства.

Входные/ выходные разъемы	43/49/55/65UH5J	HDMI IN 1, HDMI IN 2, HDMI IN 3, DP IN, HDMI OUT, DVI-D IN, RS-232C IN/OUT, LAN, IR & LIGHT SENSOR, USB 2.0 IN, AUDIO IN/OUT, OPS
	43/49/55/65UH7J	HDMI IN 1, HDMI IN 2, DP IN/OUT, DVI-D IN, RS-232C IN/OUT, USB Type-C, LAN, IR & LIGHT SENSOR, USB 2.0 IN, AUDIO IN/OUT, OPS
Разрешение	Рекомендуемое разрешение	HDMI1,2/ DisplayPort: 3 840 x 2 160 при 60 Гц USB Type-C: 3 840 x 2 160 при 60 Гц (43/49/55/65UH7J) HDMI3: 3 840 x 2 160 при 30 Гц (43,49,55,65UH5J)
	Максимальное разрешение	OPS: 3 840 x 2 160 при 30 Гц DVI-D: 1 920 x 1 080 при 60 Гц - Может не поддерживаться в зависимости от операционной системы и типа графической карты.
Встроенный аккумулятор	Используется	
Условия окружающей среды	Рабочая температура	От 0 °C до 40 °C
	Влажность воздуха для работающего оборудования	От 10 % до 80 % (это позволит избежать образования конденсата)
	Температура воздуха при хранении	От -20 °C до 60 °C
	Влажность воздуха при хранении	От 5 до 85 % (это позволит избежать образования конденсата) * Условия хранения устройства в упаковке
Аудио	Входная чувствительность	0,7 Vrms (среднеквадратическое напряжение в вольтах)

! ПРИМЕЧАНИЕ

- Порты USB-C не поддерживают функцию быстрой зарядки. Использование переходников питания для быстрой зарядки также не поддерживается.
- Используйте только сертифицированные кабели USB-C (длиной не более 1,5 м). При невыполнении этого условия экран может не отображаться или могут возникать ошибки подключения.
- Порт USB-C не поддерживает DPM (Спящий режим).

43UH5J, 43UH7J

Напряжение питания	100–240 В ~ 50/60 Гц, 1,2 А	
Потребляемая мощность	Рабочий режим	80 Вт (Стандарт.)
	Спящий режим / Режим ожидания	≤ 0,5 Вт
Размеры (ширина x высота x толщина) (мм) / Вес (кг)	Экран	962,5 x 568,0 x 39,9 / 11,2
	Экран + подставка	962,5 x 613,1 x 290,0 / 11,8

49UH5J, 49UH7J

Напряжение питания	100–240 В ~ 50/60 Гц, 1,6 А	
Потребляемая мощность	Рабочий режим	100 Вт (Стандарт.)
	Спящий режим / Режим ожидания	≤ 0,5 Вт
Размеры (ширина x высота x толщина) (мм) / Вес (кг)	Экран	1098,6 x 644,5 x 39,9 / 15,4
	Экран + подставка	1098,6 x 694,3 x 290,0 / 16,0

55UH5J, 55UH7J

Напряжение питания	100–240 В ~ 50/60 Гц, 1,7 А	
Потребляемая мощность	Рабочий режим	110 Вт (Стандарт.)
	Спящий режим / Режим ожидания	≤ 0,5 Вт
Размеры (ширина x высота x толщина) (мм) / Вес (кг)	Экран	1234,4 x 720,9 x 39,9 / 19,0
	Экран + подставка	1234,4 x 770,7 x 290,0 / 19,6

65UH5J, 65UH7J

Напряжение питания	100–240 В ~ 50/60 Гц, 1,9 А	
Потребляемая мощность	Рабочий режим	130 Вт (Стандарт.)
	Спящий режим / Режим ожидания	≤ 0,5 Вт
Размеры (ширина x высота x толщина) (мм) / Вес (кг)	Экран	1453,3 x 844,0 x 39,9 / 28,2
	Экран + подставка	1453,3 x 893,1 x 290,0 / 28,8

Поддерживаемые режимы HDMI/ DVI-D/ DisplayPort/ USB-C/ OPS (ПК)

Разрешение	Частота горизонтальной развертки (кГц)	Частота вертикальной развертки (Гц)	Примечания
800 x 600	37,879	60,317	
1 024 x 768	48,363	60	
1 280 x 720	44,772	59,855	
1 280 x 1 024	63,981	60,02	
1 680 x 1 050	65,29	59,954	
1 920 x 1 080	67,5	60	
3 840 x 2 160	67,5	30	HDMI1/2/3, DisplayPort, USB-C, OPS
3 840 x 2 160	135	60	HDMI1/2, DisplayPort, USB-C

Поддерживаемые разрешения HDMI/ DisplayPort/ OPS (DTV)

Разрешение	Частота горизонтальной развертки (кГц)	Частота вертикальной развертки (Гц)	Примечания
480/60p	31,5	60	
576/50p	31,25	50	
720/50p	37,5	50	
720/60p	45	60	
1 080/50i	28,1	50	
1 080/60i	33,75	60	
1 080/50p	56,25	50	
1 080/60p	67,432	59,94	
1 080/60p	67,5	60	
2 160/30p	67,5	30	HDMI1/2/3, DisplayPort, OPS
2 160/50p	112,5	50	HDMI1/2, DisplayPort
2 160/60p	135	60	HDMI1/2, DisplayPort

! ПРИМЕЧАНИЕ

- Частота горизонтальной развертки: Интервал по горизонтали, представляющий собой время отображения одной горизонтальной строки. При делении единицы на интервал по горизонтали получается количество горизонтальных строк, отображаемых каждую секунду; эта величина может быть подсчитана как частота горизонтальной развертки. Единица измерения — килогерц (кГц).
- Частота вертикальной развертки: Изображение на экране обновляется несколько десятков раз в секунду как при работе флуоресцентной лампы. Частота вертикальной развертки, или скорость обновления, показывает, сколько раз в секунду обновляется изображение. Единица измерения — герц (Гц).

Беспроводной модуль: технические характеристики (LGSBWAC92)	
Беспроводная локальная сеть (IEEE 802.11a/b/g/n/ac)	
Диапазон частот (МГц)	Выходная мощность (макс.) (дБм)
От 2400 до 2483,5	18
От 5150 до 5725	18
От 5725 до 5850	12
Bluetooth	
Диапазон частот (МГц)	Выходная мощность (макс.) (дБм)
От 2400 до 2483,5	8
<ul style="list-style-type: none"> • Поскольку диапазоны могут отличаться в разных странах, пользователь не может изменять или настраивать рабочую частоту. Этот продукт настроен в соответствии с таблицей частот в регионах. • Для безопасности пользователя устройство необходимо устанавливать и использовать на расстоянии минимум 20 см от пользователя. 	

ЛИЦЕНЗИЯ

В зависимости от модели поддерживаются различные лицензии. Дополнительные сведения о лицензиях см. на веб-сайте www.lg.com.



Термины HDMI и HDMI High-Definition Multimedia Interface и Логотип HDMI являются товарными знаками или зарегистрированными товарными знаками HDMI Licensing Administrator, Inc. в Соединенных Штатах и других странах.

Произведено по лицензии Dolby Laboratories. Название Dolby, Dolby Vision, Dolby Vision IQ, Dolby Audio, Dolby Atmos и символ с двойной буквой D являются торговыми марками Dolby Laboratories Licensing Corporation.

Информацию о патентах DTS см. на веб-сайте <http://patents.dts.com>. Произведено по лицензии компании DTS Licensing Limited. DTS, логотип, а также DTS в сочетании с логотипом, DTS 2.0 Channel, DTS 2.0+Digital Out, DTS-HD и DTS Virtual:X являются зарегистрированными товарными знаками DTS, Inc. в Соединенных Штатах Америки и/или других странах. © DTS, Inc. Все права защищены.



The Bluetooth® word mark and logos are registered trademarks owned by Bluetooth SIG, Inc. and any use of such marks by LG Electronics Inc. is under license. Other trademarks and trade names are those of their respective owners.



Модель и серийный номер устройства указаны на задней и боковой панелях устройства. Запишите их ниже на случай, если потребуется техническое обслуживание.

МОДЕЛЬ

СЕРИЙНЫЙ НОМЕР



This product qualifies for ENERGY STAR®.

Changing the factory default configuration and settings or enabling certain optional features and functionalities may increase energy consumption beyond the limits required for ENERGY STAR® certification.

Refer to ENERGYSTAR.gov for more information on the ENERGY STAR® program.

При включении и выключении устройство издает шум, это нормально.