



Блок реле внешний

БРВ

ПАСПОРТ САПО.426479.011ПС

1 ОСНОВНЫЕ СВЕДЕНИЯ

Блок реле внешний (далее – БРВ) предназначен для коммутации внешних исполнительных устройств (лампы, сирены, электромагнитные замки, системы вентиляции, дымоудаления и т.п.). Также БРВ может применяться для увеличения коммутируемого тока при подключении к реле или к выходам типа «открытый коллектор» (ОК) приемно-контрольного прибора (ПКП).

БРВ имеет цепи контроля соединительной линии (СЛ) на обрыв и короткое замыкание, а также световую индикацию включенного состояния (светодиод VD3).

Для защиты коммутируемых цепей в БРВ имеется предохранитель (FU1).

2 ТЕХНИЧЕСКИЕ ХАРАКТЕРИСТИКИ

| Параметр | Значение |
|--|----------------|
| Количество каналов коммутации (реле) | 1 |
| Тип коммутации | переключение |
| Максимальное коммутируемое напряжение | =24 В / ~250 В |
| Максимальный коммутируемый ток | 6 А |
| Управляющее напряжение | 10...14 В |
| Управляющий ток | 30...40 мА |
| Диапазон рабочих температур | -30...+50 °С |
| Относительная влажность воздуха при +40 °С, не более | 93 % |
| Масса, не более | 0,1 кг |
| Габаритные размеры, не более | 110×42×32 мм |
| Срок службы, не менее | 10 лет |

Замыканием / размыканием перемычки J1 осуществляется подключение / отключение оконечного резистора 7,5 кОм цепи контроля СЛ.

Если БРВ подключается к выходу типа «открытый коллектор» приборов серий «Гранит», «Карат», «Циркон», «Пирит», то для контроля соединительной линии не требуется оконечного резистора 7,5 кОм (при замкнутой J1).



Рис.1 Внешний вид платы БРВ

3 СВИДЕТЕЛЬСТВО О ПРИЕМКЕ

Блок реле внешний БРВ соответствует конструкторской документации и признан годным для эксплуатации.

Дата выпуска:

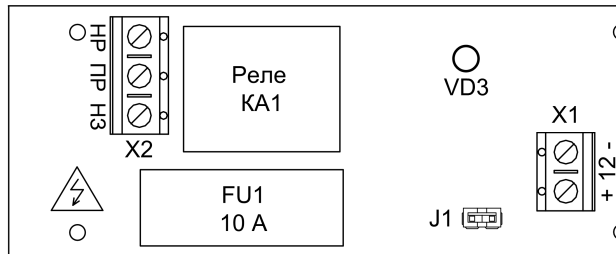
Штамп ОТК

4 ГАРАНТИЙНЫЕ ОБЯЗАТЕЛЬСТВА

Срок гарантийных обязательств 3 года. Срок гарантийных обязательств за пределами Российской Федерации 1 год.

В течение этого срока изготовитель обязуется производить бесплатно, по своему усмотрению, ремонт, замену либо наладку вышедшего из строя изделия. На изделия, имеющие механические повреждения, следы самостоятельного ремонта или другие признаки неправильной эксплуатации, гарантийные обязательства не распространяются.

Срок гарантийного обслуживания исчисляется со дня покупки изделия. При отсутствии отметки о продаже, срок гарантийного обслуживания исчисляется со дня даты выпуска.

Дата продажи: Название торговой организации: МП

5 КОМПЛЕКТНОСТЬ

| Обозначение | Наименование | Кол-во |
|-------------------|-----------------------|--------|
| САПО.426479.011 | Блок реле внешний БРВ | 1 шт. |
| САПО.426479.011ПС | Паспорт | 1 шт. |

6 КОНТАКТНАЯ ИНФОРМАЦИЯ

Техническая поддержка тел.: 8-800-250-53-33 (многоканальный)

Сервисный центр
Россия, 633010, Новосибирская область,
г.Бердск, а/я 12 тел.: (383) 363-98-67 skype: arsenal_servis
e-mail: support@arsenalnpo.ru

ООО НПО
«Сибирский Арсенал»
Россия, 630073, г.Новосибирск,
мкр. Горский, 8а e-mail: info@arsenalnpo.ru
www.arsenal-npo.ru

7 СХЕМЫ ПОДКЛЮЧЕНИЯ



Рис.2 Схема подключения БРВ к выходу ОК ПКП, цепь контроля СЛ подключена



Рис.3 Схема подключения БРВ к выходу ОК ПКП, цепь контроля СЛ отключена

Если оконечный резистор имеет сопротивление, отличное от 7,5 кОм, то можно осуществлять контроль СЛ, подключив к клеммнику «+12» оконечный резистор (Rок) требуемого номинала и разомкнув перемычку J1.

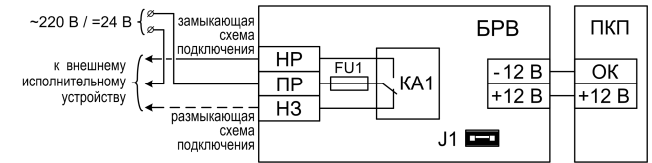

Рис.4 Схема подключения БРВ к выходу ОК ПКП, оконечный резистор отличен от 7,5 кОм

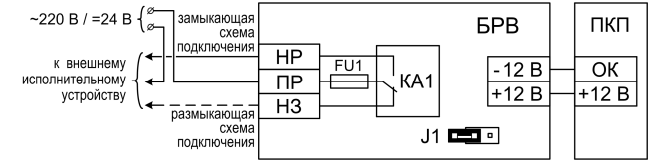
Если требуется подключить несколько исполнительных устройств, то можно использовать параллельное включение нескольких БРВ. В этом случае перемычка J1 должна быть замкнута только в последнем БРВ.



Рис.5 Схема подключения нескольких БРВ к выходу ОК ПКП, контроль СЛ до последнего БРВ

Если БРВ используется для увеличения коммутируемой мощности штатных реле ПКП, то соединение необходимо произвести так, чтобы при срабатывании реле ПКП на БРВ подавалось напряжение 12 В. Контроль линии в этом случае не осуществляется, переключатель J1 должен быть разомкнут.

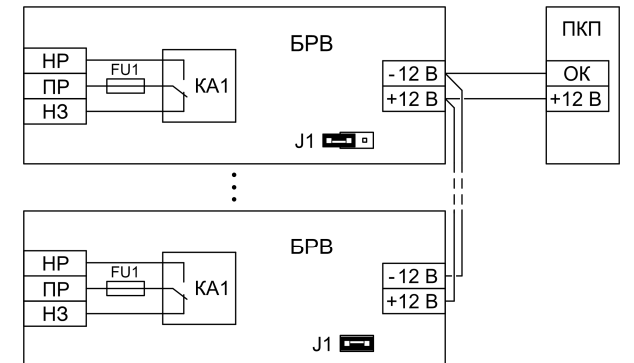

Рис.6 Схема подключения БРВ к штатному реле ПКП

БРВ может быть подключен к выходу X3 GSM коммуникатора «Гранит» (ПКП Гранит-2...12А GSM) для удалённого управления внешними устройствами. Контроль СЛ при этом не осуществляется, переключатель J1 должен быть разомкнут. К коммуникатору можно подключить до 3-х БРВ параллельно.

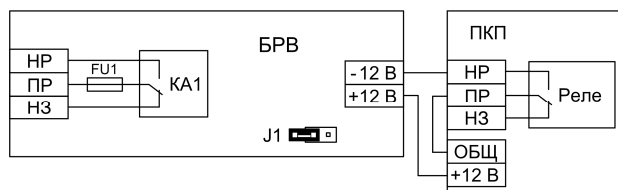

Рис.7 Схема подключения БРВ к GSM коммуникатору ПКП «Гранит-2...12А GSM»

БРВ может быть подключен к выходу X3 универсально-го коммуникатора (ПКП «Гранит-2...12А» выпуска до 2015 года) для удалённого управления внешними устройствами. Контроль СЛ при этом не осуществляется, переключатель J1 должен быть разомкнут.

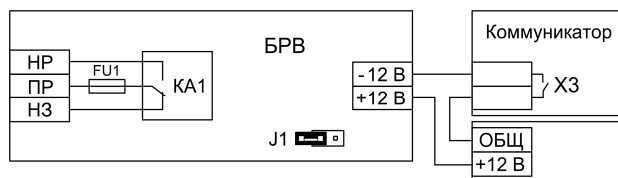
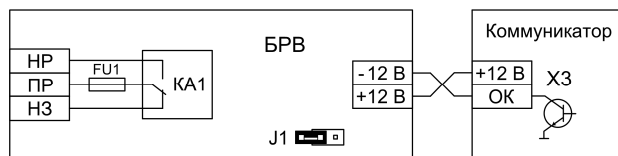

Рис.8 Схема подключения БРВ к универсальному коммуникатору ПКП «Гранит-2...12А»