



НПО «СИБИРСКИЙ АРСЕНАЛ»

СИСТЕМА РЕЧЕВОГО
ОПОВЕЩЕНИЯ ПОЖАРНАЯ
РОКОТ

ЕАЭС
Сертификат
соответствия № ЕАЭС
RU C-RU.ЧС13.В.00511/22

**ОПОВЕЩАТЕЛЬ ПОЖАРНЫЙ
РЕЧЕВОЙ АКТИВНЫЙ**

РОКОТ - 3 - 3

**РУКОВОДСТВО ПО ЭКСПЛУАТАЦИИ
САОП.425541.002РЭ**

ОБЩИЕ СВЕДЕНИЯ

1

Оповещатель пожарный речевой активный «Рокот-3-3» (далее – оповещатель) предназначен для воспроизведения речевых сообщений в системах пожарного оповещения.

Оповещатель позволяет циклически воспроизводить одно из трёх речевых сообщений, записанных при его изготовлении. Выбор сообщения производится замыканием соответствующей перемычки. Содержание сообщений приведено в таблице 2.

Воспроизведение сообщений синхронизировано, поэтому существует возможность подключения к прибору управления пожарному (далее – ППУ) нескольких оповещателей «Рокот-3-3» для совместного оповещения.

Оповещатель включается в режим речевого оповещения при подаче напряжения питания по линии управления оповещением.

Контроль исправности линии управления должен быть обеспечен внешним ППУ.

Для защиты от несанкционированного доступа посторонних лиц, в оповещателе установлен тампер, контакты которого через клеммник «ТА1» и «ТА2» могут быть включены в охранный ШС ППУ.

Конструкция оповещателя не предусматривает его эксплуатацию в условиях воздействия агрессивных сред и во взрывоопасных помещениях.

Оповещатель работает совместно с приборами приёмно-контрольными и управления охранно-пожарными «Гранит-2,-3,-4,-5,-8,-12», «Гранит-16,-20,-24», «Карат с БИУ TFT», производства ООО НПО «Сибирский Арсенал», а также с ППУ других производителей, имеющими управляемый выход оповещения 12 В, ток не менее 200 мА и обеспечивающими контроль исправности линии управления оповещением. Схемы подключения оповещателя к приборам производства ООО НПО «Сибирский Арсенал», приведены в п.9 «Схемы внешних соединений».

КОНСТРУКЦИЯ

2

Конструктивно оповещатель состоит из основания, крышки и съёмной крышки. Внутри корпуса на основании установлена плата, в крышке установлена динамическая головка речевого оповещения (далее – динамик). Крышка крепится на основании при помощи защёлок и винтов-саморезов. Съёмная крышка крепится на крышку и фиксируется винтом-саморезом.

На плате (рис.1) расположены: разъём «Х4» для подключения динамика, клеммники «+12В» - «L» для подключения к линии управления оповещением ППУ, «ТА1» - «ТА2» (выход тампера) для подключения к ШС ППУ, тампер, перемычки: J1 (см. табл.3) и J2, J3, J4 (см. табл.2).



Рис.1 Плата оповещателя

ТЕХНИЧЕСКИЕ ХАРАКТЕРИСТИКИ

3

Таблица 1 – Технические характеристики

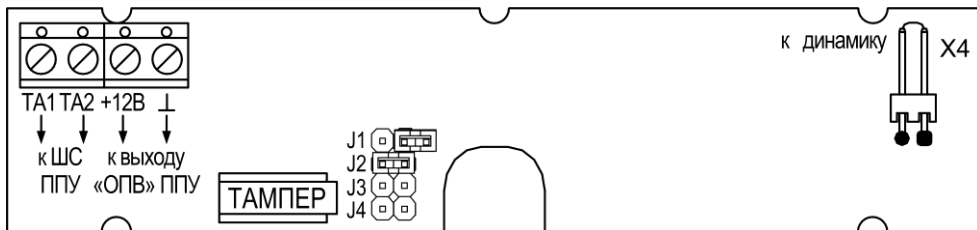
Наименование параметра	Значение	
Напряжение питания постоянного тока	от 9 до 14 В	
Ток потребления при напряжении питания 12 В, до	200 мА	
Номинальная выходная мощность усилителя низкой частоты	2 Вт	
Диапазон воспроизводимых частот оповещения (по электрическому тракту) с неравномерностью не более 16 дБ	от 200 до 5000 Гц	
Уровень звукового давления на расстоянии $1 \pm 0,05$ м, не менее	J1 – разомкнута	87 дБ
	J1 – замкнута	82 дБ
Коэффициент нелинейных искажений, не более	3 %	
Степень защиты оболочкой при эксплуатации оповещателя закреплённого на ровной поверхности	IP40	
Диапазон рабочих температур	от - 10 до + 55 °С	
Относительная влажность воздуха при температуре + 40 °С, не более	93 %	
Масса прибора, не более	0,5 кг	
Габаритные размеры, не более	140 x 200 x 67 мм	
Срок службы	10 лет	

ПОРЯДОК УСТАНОВКИ

4

Оповещатель устанавливают в помещениях в удобном для контроля месте. При эксплуатации оповещателя на открытом воздухе нужно его устанавливать под навесом или козырьком для защиты от прямого попадания на корпус воды.

Монтаж оповещателя осуществляется в соответствии с действующей нормативно-технической документацией на монтаж, испытания и сдачу в эксплуатацию установок охранно-пожарной сигнализации.

При установке оповещателя на высоте и его дальнейшем обслуживании необходимо соблюдать правила техники безопасности при работе на высоте.

Конструкция корпуса оповещателя обеспечивает возможность его крепления в вертикальном положении на жесткой опоре тремя саморезами (рис.2) диаметром не более 3 мм. Для доступа к нижнему крепёжному отверстию и клеммникам необходимо перед монтажом снять съёмную крышку.

Подключение оповещателя к управляющему устройству осуществляется в соответствии со схемами внешних соединений (п.9). В основании оповещателя предусмотрены выламываемые заглушки отверстий для ввода соединительных линий (рис.2).

Проверьте правильность произведённого монтажа оповещателя.

Выберите одно из трёх воспроизводимых сообщений замыканием одной из перемычек J2, J3 или J4 (табл.2).











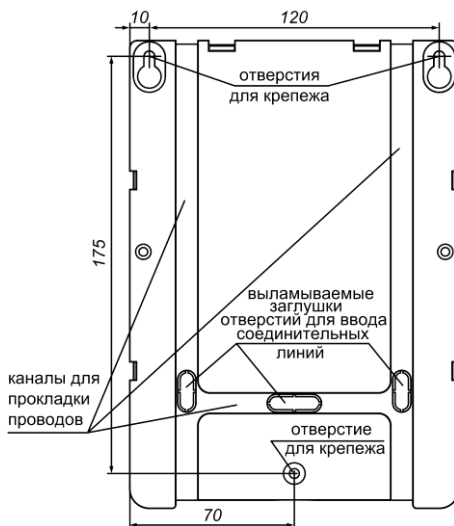

Рис.2 Основание.

Присоединительные размеры

Таблица 2 – Выбор воспроизводимого сообщения с помощью переключателей J2, J3, J4

Положение переключателя		Воспроизводимое сообщение
J2 замкнута J3 и J4 разомкнуты	J2  J3  J4 	«Сработала система пожарной сигнализации! Всем сотрудникам и посетителям подготовиться к срочной эвакуации!»
J3 замкнута J2 и J4 разомкнуты	J2  J3  J4 	«Пожарная тревога! Всем сотрудникам и посетителям срочно покинуть здание!»
J4 замкнута J2 и J3 разомкнуты	J2  J3  J4 	«Включена система автоматического пожаротушения! Всем сотрудникам и посетителям срочно покинуть помещение!»

Выберите необходимый уровень звукового давления сообщений с помощью переключателя J1 (табл.3).

Таблица 3 – Выбор уровня звукового давления с помощью переключателя J1

Положение переключателя J1	Уровень звукового давления на расстоянии 1±0,05 м, не менее
J1 разомкнута	87 дБ
J1 замкнута	82 дБ

Таблица 4 – Параметры диаграммы направленности при напряжении питания оповещателя 13,6 В

градус	90	75	60	45	30	15	0	15	30	45	60	75	90
дБ	83,5	84,2	85,1	84,5	87,5	86,6	86,0	86,6	87,5	84,5	85,1	84,2	83,5

По окончании монтажа оповещателя установите съёмную крышку на место и зафиксируйте её винтом-саморезом.

Подайте напряжение питания. Убедитесь, что в помещении, оборудованном оповещателем (оповещателями), уровень громкости сообщения достаточный.

Убедитесь в отсутствии искажений и достаточной разборчивости сообщения в помещении.

Не реже одного раза в год необходимо осуществлять внешний осмотр оповещателя и проверять качество подсоединения выводов к управляющему устройству.

ВНИМАНИЕ! Совместная работа в одном помещении оповещателя «Рокот-3-3» с оповещателем «Рокот-3-1», а также с оповещателями серии «Рокот-3» раннего выпуска (до 2023 года, варианты 1, 2, 3, 4) не допускается - разные тексты и разная длительность сообщений.

КОМПЛЕКТ ПОСТАВКИ

5

Обозначение	Наименование	Кол-во
САОП.425541.002	Оповещатель пожарный речевой активный «Рокот-3-3»	1
САОП.425541.002РЭ	Руководство по эксплуатации	1

СВИДЕТЕЛЬСТВО О ПРИЁМКЕ

6

Оповещатель пожарный речевой активный «Рокот-3-3» соответствует требованиям ТУ 26.30.50-049-12690085-2021 и конструкторской документации, признан годным к эксплуатации.

Дата выпуска:

Штамп ОТК

ГАРАНТИЙНЫЕ ОБЯЗАТЕЛЬСТВА

7

Срок гарантийных обязательств 3 года. Срок гарантийных обязательств за пределами РФ 1 год.

В течение этого срока изготовитель обязуется производить бесплатно, по своему усмотрению, ремонт, замену либо наладку вышедшего из строя изделия. На изделия, имеющие механические повреждения или другие признаки неправильной эксплуатации, гарантийные обязательства не распространяются.

Срок гарантийного обслуживания исчисляется со дня покупки изделия. При отсутствии отметки о продаже, срок гарантийного обслуживания исчисляется со дня даты выпуска.

Дата продажи:

Название торговой организации:

МП

КОНТАКТНАЯ ИНФОРМАЦИЯ

8

Техническая поддержка	тел.: 8-800-250-53-33	(многоканальный)
Сервисный центр		skype: arsenal_servis
Россия, 633010,	тел.: (383) 363-98-67	e-mail:
Новосибирская обл., г.Бердск, а/я 12		support@arsenalnpo.ru
ООО НПО «Сибирский Арсенал»	тел.: (383) 240-85-40	e-mail: info@arsenalnpo.ru
Россия, 630073, г.Новосибирск, мкр.Горский, 8а		www.arsenal-sib.ru



Рис.3 Схема подключения к выходу оповещения приборов «Гранит-2,-3,-4,-5,-8,-12»



Рис.4 Схема подключения выхода тампера к ШС приборов «Гранит-2,-3,-4,-5,-8,-12»

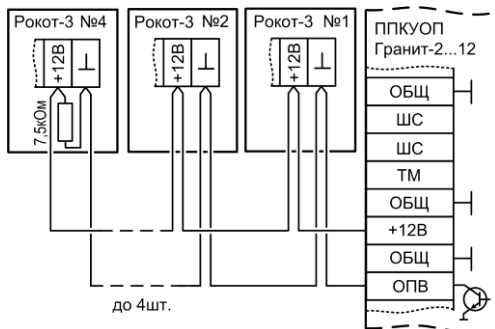

Рис.5 Схема подключения к выходу оповещения приборов «Гранит-16,-20,-24», «Карат с БИУ TFT»

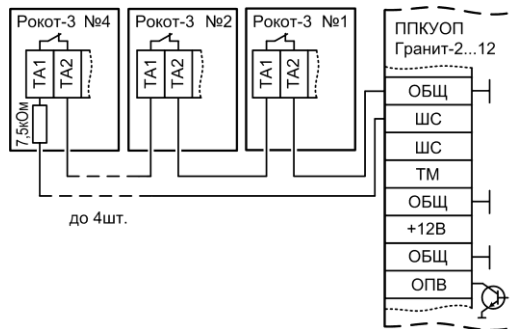
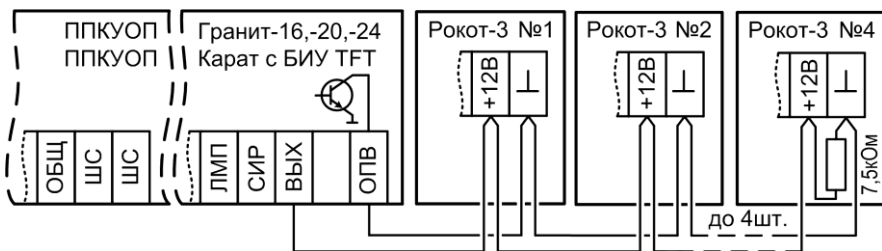
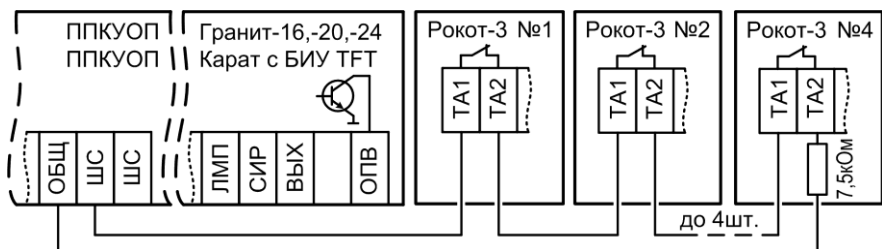

Рис.6 Схема подключения выхода тампера к ШС приборов «Гранит-16,-20,-24», «Карат с БИУ TFT»

Если оповещатель работает с ППУ других производителей, то, величина сопротивления оконечного резистора определяется в соответствии с техническим описанием на ППУ.