

FaceKiosk

Руководство пользователя

Версия 2.4

Январь 2019

1. Примечание

Данное руководство пользователя применимо для 21,5-дюймовых, 32-дюймовых и 43-дюймовых устройств серии FaceKiosk. Руководство включает в себя пример интерфейса пользователя 43-дюймового FaceKiosk.

1.1. Характеристики

	Модели		Характеристики	
FaceKiosk	FaceKiosk-V43 FaceKiosk-V32 FaceKiosk-H32 FaceKiosk-H21		Экран: LED или LCD экран LG Питание: AC 110–240 В AC Соотношение сторон: 16:9 / 9:16 Потребляемая мощность: 70 Вт Потребляемая мощность в режиме энергосбережения: менее 5 Вт Аудио: 8 Ом, 5 Вт Разрешение экрана: 1920 x 1080 / 1080 x 1920 Яркость: 300 кд/м ²	
Системная плата	Процессор	Rockchip RK3399	ОС	Android 7.1.2
	Частота	2.0 ГГц	Встроенная память	32 ГБ
	Память	4 ГБ DDR3	Сеть	RJ45; Wi-Fi

Примечание. конфигурации может быть изменена по запросу заказчика

1.2. Установка

1.2.1 Выбор места установки

Примечание:

- ❖ FaceKiosk использует технологию распознавания лиц в видимом свете, поэтому не рекомендуется размещать его под прямыми солнечными лучами, у окна и т. д.

- ❖ Устройство FaceKiosk должно размещаться в помещении с хорошим освещением.
- ❖ Камера специально разработана для распознавания лиц. При размещении устройства не направляйте камеру на двери, окна или другие места с ярким светом, чтобы избежать влияния на эффект идентификации лица.

Рабочая температура	-10°C to 50°C
Влажность	10% – 98%

1.2.2 Установка

- **Процедура установки (по вертикали):**

Верхняя часть устройства и основание упакованы отдельно.

Шаг 1: Откройте упаковочную коробку устройства сбоку. Выньте основание. Переверните упаковочную коробку вверх дном и выньте верхнюю часть.

Шаг 2: Снимите защитную пленку с основания и вставьте основание в направляющие в верхней части устройства.

Шаг 3: Достаньте винты и ключ. Используйте винты, чтобы закрепить основание.

Шаг 4: Установите устройства вертикально, снимите защитную пленку.

Шаг 5: Подключите шнур питания и включите выключатель на задней панели.

- **Процедура установки (на стене):**

Для установки требуются следующие инструменты:

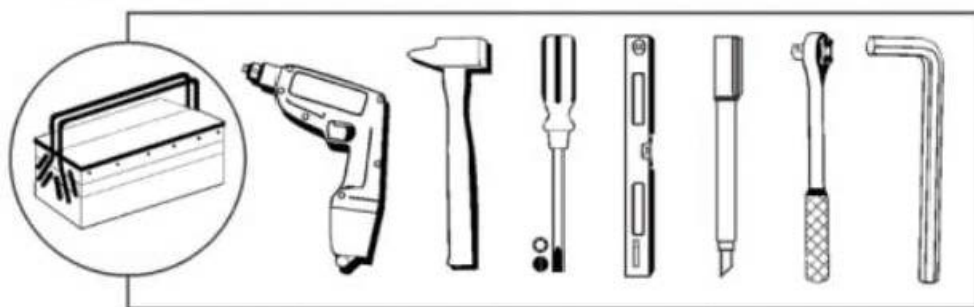

Перфоратор, молоток, шлицевая и крестовая отвертка, линейка, маркер, шестигранный ключ, трещетка

Шаг 1: Разблокируйте замок с помощью ключа, затем с помощью крестовой отвертки вывинтите винты против часовой стрелки на 2-3 см.

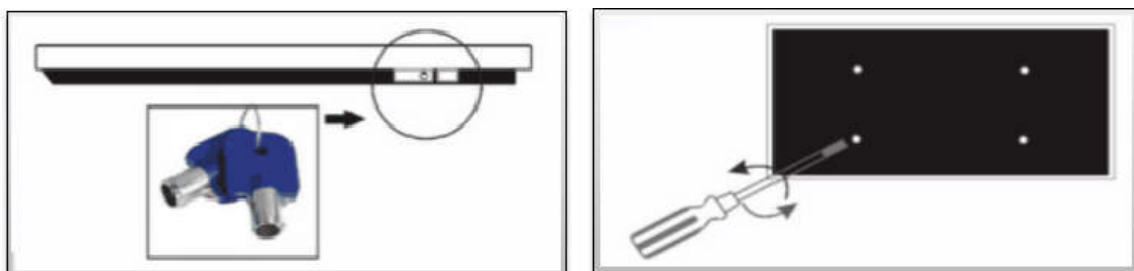

Шаг 2: Положите защитную подушку на экран устройства FaceKiosk, чтобы не поцарапать стеклянную поверхность. Затем сдвиньте монтажную пластину в направлении замка, чтобы снять ее.

Шаг 3: Приложите монтажную пластину к стене горизонтально. Пометьте расположение крепежных отверстий на стене маркером (как правило, для устройств с экраном менее 22 дюймов требуется 4-6 винтов, для устройств с экраном более 42 дюймов необходимо 6-8 винтов)

Шаг 4: Просверлите отверстия глубиной 50 мм, используя сверло 6 или 8 мм. (Количество отверстий зависит от веса устройства).

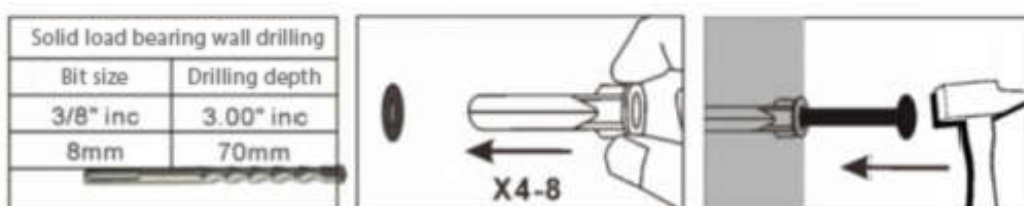

Шаг 5: Вбейте пластиковые дюбели или анкеры в просверленные отверстия, затем плотно зафиксируйте монтажную пластину шурупами.

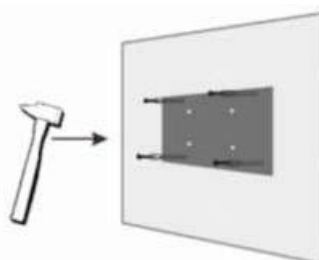

Шаг 6: У FaceKiosка есть четыре отверстия для подвешивания. Его легко повесить сверху за специальные уступы на панели.

Примечание. Из-за большого веса устройства FaceKiosk с экранами более 26 дюймов следует устанавливать двум людям. После установки убедитесь, что устройство надежно установлено и закреплено.

1.3. Меры предосторожности

1. Данное изделие может использоваться в сети переменного напряжения 110–240 В. Если напряжение меньше 110 В или больше 240 В, устройство может быть повреждено.
2. Используйте розетку с заземляющим кабелем. Используйте кабель питания, входящий в комплект поставки устройства, чтобы обеспечить работу устройства.
3. Держите детей подальше от розетки и следуйте электрическим мерам предосторожности.
4. Держите устройство вдали от воды, источников тепла, высоковольтных сетей электропередачи и мест, подверженных вибрации или ударам, чтобы избежать коротких замыканий и нестабильности устройства.
5. Пользователи не должны открывать заднюю дверь при включенном питании. Выключите устройство перед открытием задней двери.
6. Отключите питание от устройства, если оно не будет использоваться в течение длительного периода.
7. Избегайте частого включения/выключения устройства, чтобы продлить срок службы ЖК-дисплея. Запустите устройство через 3 минуты после выключения.
8. Если в устройство попала жидкость любого типа, немедленно отключите источник питания и обратитесь к специалисту для ремонта.
9. При появлении запахов из устройства, немедленно отключите его питание и обратитесь к специалисту для ремонта.
10. Установите яркость и контрастность дисплея ниже максимального значения, чтобы продлить срок службы ЖК-дисплея.

Примечание. Для этого продукта требуется напряжение 110–240 В и подводимая мощность не менее 70 Вт. Это устройство прошло проверку безопасности и получило сертификат 3С.

1.4. Примечания для подключения контроля доступа

1.4.1 Интерфейс контроля доступа

Интерфейс контроля доступа разделен на 5 разъемов: J5, J6, J7, J8, J9. В настоящее время используется разъемы J8 и J5, остальные зарезервированы.

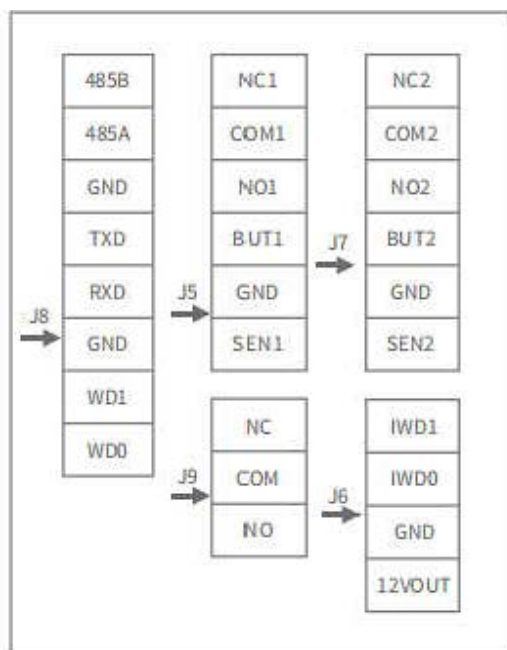

1.4.2 Соединение с замком

Подключите электронный замок с напряжением 12 В, к клеммам NC1 и COM1

Примечания по подключению:

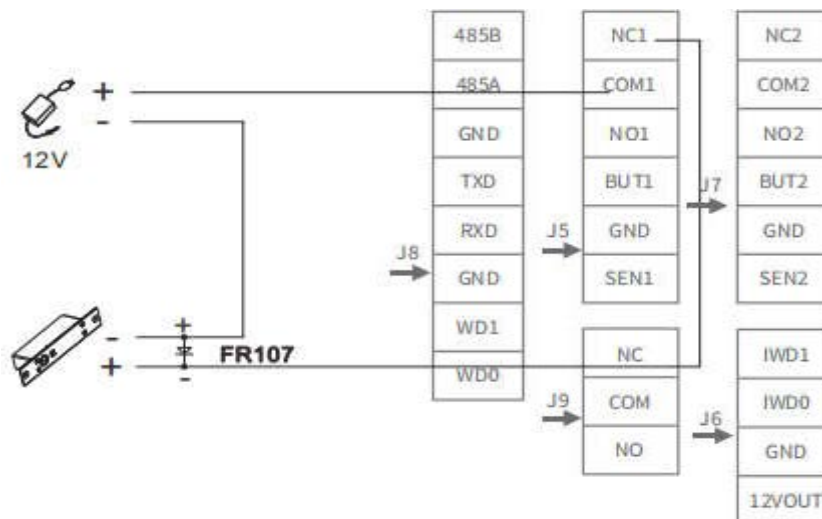

Чтобы избежать влияния ЭДС самоиндукции, создаваемой электрическим замком, на систему контроля доступа, параллельно замку должен быть подключен защитный диод FR107. Анод диода подключите к «-» электрического замка, а катод к «+» электрического замка. Подключите диод как можно ближе к электрическому замку.

1.4.3 Wiegand выход

Когда устройство FaceKiosk необходимо подключить к контроллеру по шине Wiegand, подключите GND, WD1 и WD0 входа Wiegand контроллера к GND, WD1 и WD0 интерфейса J8.

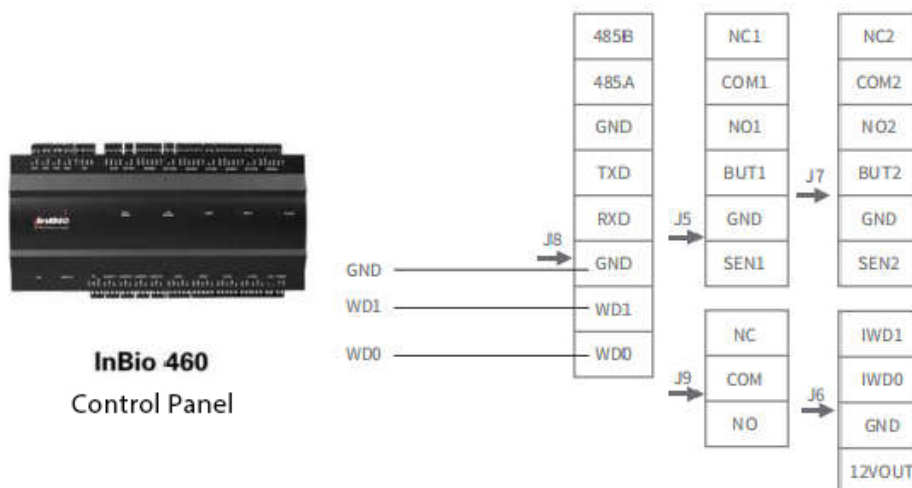

1.4.4 Рекомендуемое расстояние для идентификации

Рекомендуемое расстояние для идентификации составляет от 1 до 5 м до устройства. Мы рекомендуем ориентироваться на 3 м, как показано на следующем рисунке.

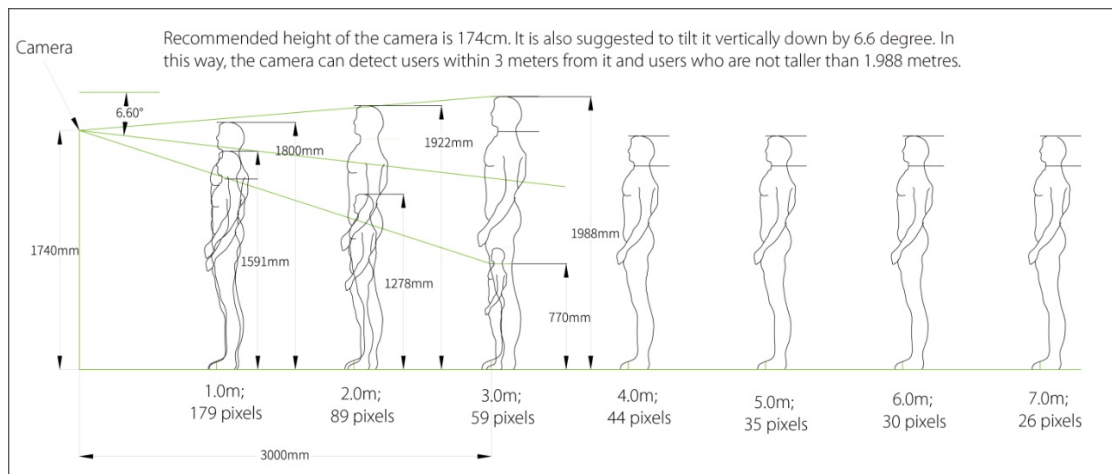

2. Интерфейс регистрации и главное меню

1. Интерфейс регистрации разделен на 4 области: заголовок, информационная часть, экран мониторинга и результат идентификации.



Заголовок: отображает заголовок и кнопку главного меню.

Информационная часть: отображает погоду, дату, значок состояния подключения программного обеспечения, количество людей, которые должны прибыть, не должны прибыть, фактически прибыли и QR-код. Кликните, чтобы просмотреть соответствующую статистику.

Экран мониторинга: отображает изображение, снятое камерой. После обнаружения лица, ПО захватывает лицо в зеленой рамке и после распознавания открывает окно результатов проверки.

Результат идентификации: отображает информацию о результатах проверки персонала.

2. На начальном экране нажмите,  чтобы открыть главное меню, как показано на рисунке.

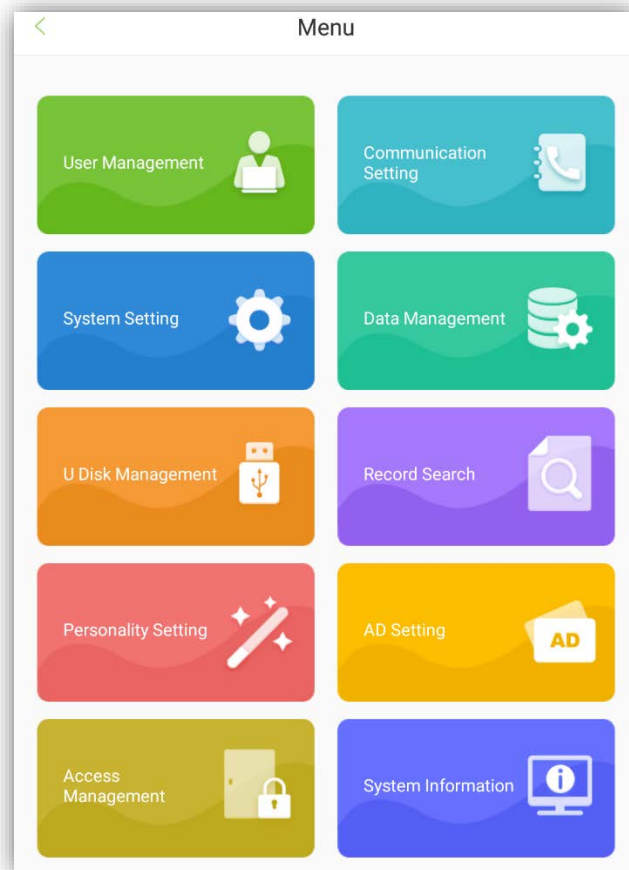

Меню	Функции
[Управление персоналом]	Добавить, редактировать, просматривать и удалять информацию о сотрудниках.
[Связь]	Настройка параметры сети, Wi-Fi и PUSH.
[Системные настройки]	Настройка системы, время и даты, параметров распознавания, параметры учета рабочего времени, функции тревоги, сохранение фотографий при срабатывании тревоги, функции черного списка и настройку QR-кода.
[Журнал событий]	Удаление записей, резервное копирование и восстановление данных.
[Управление U диском]	Выгрузка или загрузка данных через USB-накопитель и установка параметров.
[Поиск записей]	Поиск по журналам посещаемости, черному списку, фото при срабатывании тревоги и т. д.
[Установки]	Установка голосовых сообщений, времени ожидания, отображение строки состояния, спецэффектов и .т. д.
[Реклама]	Настройка воспроизведение рекламы, частоту показа рекламы и т. д.
[Управление доступом]	Настройка параметров контроля доступа и Wiegand.
[Информация о системе]	Просмотр информации об устройстве, состоянии памяти, информация о встроенном программном обеспечении.

Примечание. Если на устройстве нет супер-администратора, нажмите  для доступа к меню. Если на устройстве есть супер-администратор, то для доступа к меню требуется его подтверждение. В целях безопасности вам рекомендуется зарегистрироваться в качестве супер-администратора при первом использовании устройства.

3. Управление персоналом

Нажмите [Управление персоналом] на экране главного меню. Появится экран со списком сотрудников, показывающий основную информацию о всех сотрудниках, включая их имена, идентификаторы и фото, как показано на следующем рисунке.



Удалить сотрудника: нажмите  в правом верхнем углу выберите сотрудника и нажмите .

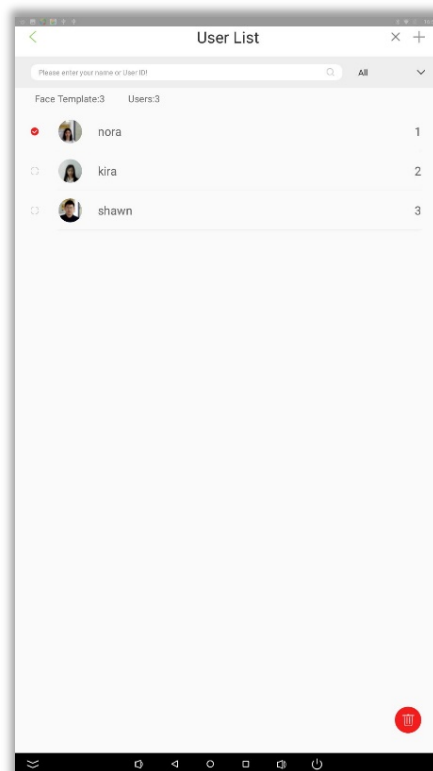

Добавить сотрудника: нажмите < в левом верхнем углу, чтобы вернуться к экрану списка сотрудников. Нажмите "+" в верхнем правом углу, чтобы перейти к экрану [Новый пользователь], как показано на рисунке.

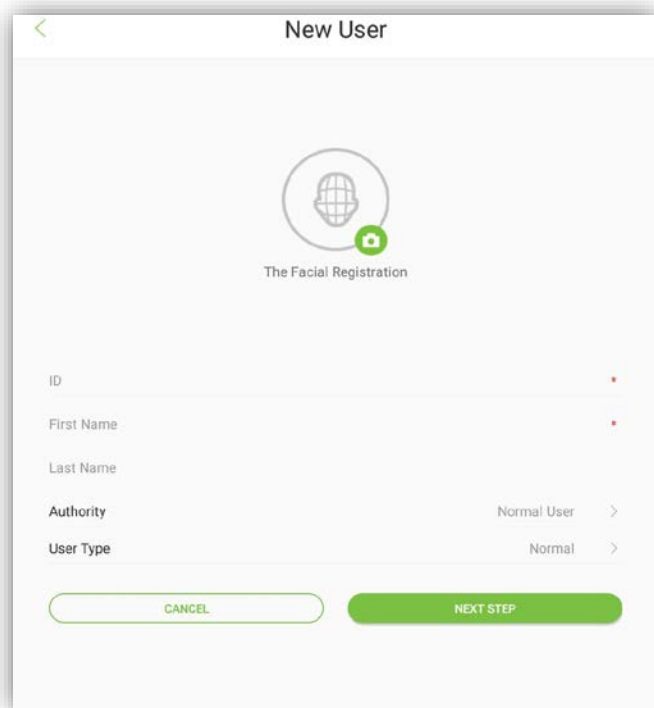

Описание:

[Авторизация]: сотрудник или администратор. После настройки профиля администратора требуется проверка администратора для доступа к главному меню. Администратор может установить пароль администратора (6 цифр).

[Тип]: обычный, VIP или черный список. Обычный тип - для учета рабочего времени персонала. Эффект всплывающих окон после проверки отличается для VIP и обычного режима. Специальные эффекты могут быть установлены в закладке [Личные].

Если человек включен в черный список, он не сможет открыть дверь после идентификации. Функции захвата лиц из черного списка и функции тревоги можно установить в закладке [Системные настройки].

Регистрация шаблона лица: нажмите [Далее], чтобы вызвать меню камеры. Нажмите [ЗАПУСК] и встаньте перед устройством. Когда ваше лицо будет идентифицировано, ваша фотография будет сохранена.

4. СВЯЗЬ

Для обмена данными между устройством и ПК по сети установите параметры связи на устройстве. Нажмите [Настройка Wi-Fi], чтобы настроить Wi-Fi, или выберите [Настройка Ethernet], чтобы настроить параметры сети Ethernet.

4.1 Настройка Wi-Fi

Выберите пункт [Связь] в главном меню, затем нажмите [Wi-Fi], чтобы настроить параметры WLAN.

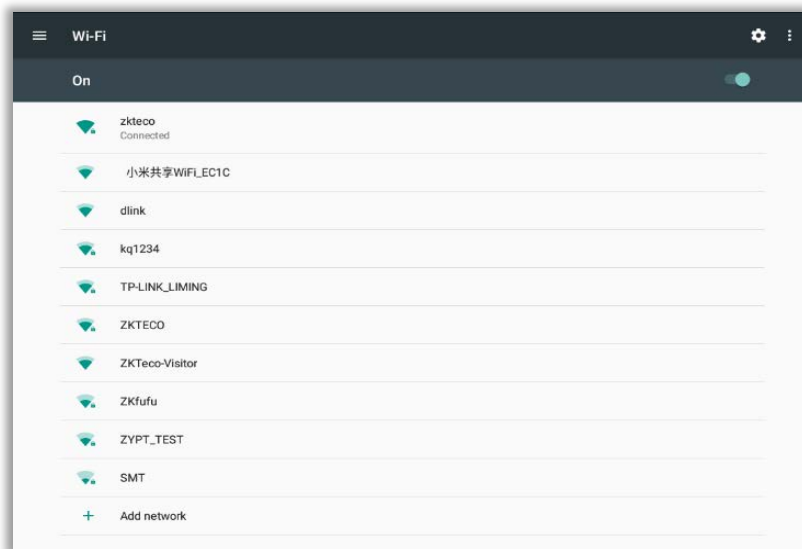

4.2 Настройка Ethernet

Выберите пункт [Связь] в главном меню, затем нажмите [Настройка Ethernet].

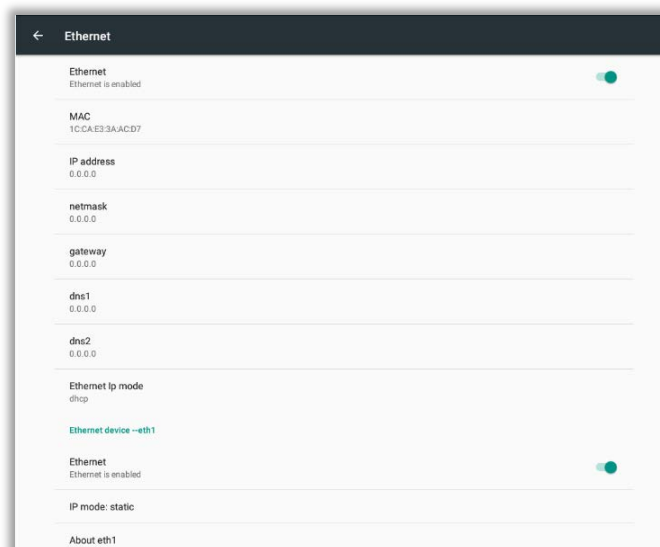

Меню	Функции
[Ethernet]	Включает соединение Ethernet.
[IP адрес]	IP-адрес по умолчанию - 192.168.1.201. Измените, если требуется.
[Маска]	Маска подсети по умолчанию - 255.255.255.0. Измените, если требуется.
[Шлюз]	Адрес шлюза по умолчанию - 0.0.0.0. Измените, если требуется.
[DNS]	По умолчанию - 0.0.0.0. Измените, если требуется.
[DHCP]	Назначение динамических IP-адресов сетевым клиентам через сервер.
[IP Mode]	Только в статическом режиме можно редактировать IP.

4.3 Настройки сервера

Установите параметры для подключения к PUSH серверу. Выберите пункт [Связь] в главном меню, затем нажмите [Настройка облачного сервера].

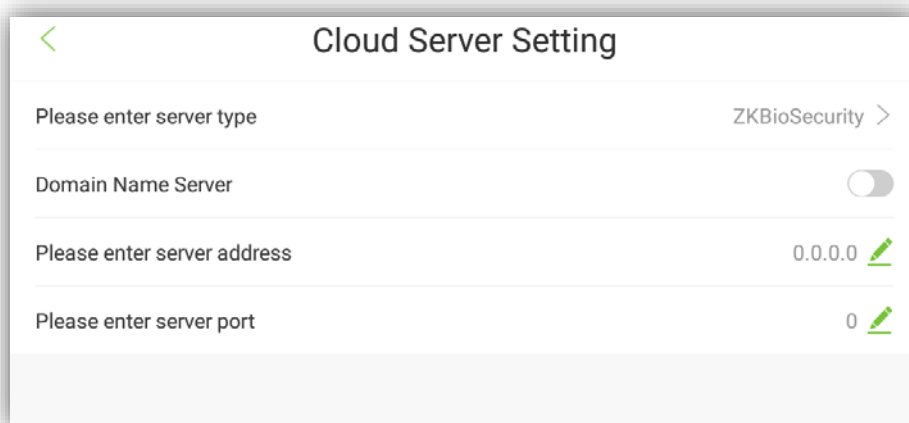

Меню	Функции
Тип сервера	Выберите ПО: BioTime, ZKBioSecurity.
Сервер доменных имен	Включите сервер доменных имен.
Адрес сервера	Установите IP-адрес сервера ПО
Порт сервера	Установите порт ПО

5. Настройка системы

Установите системные параметры в соответствии с вашими требованиями.

На экране основного меню нажмите [Настройка системы].

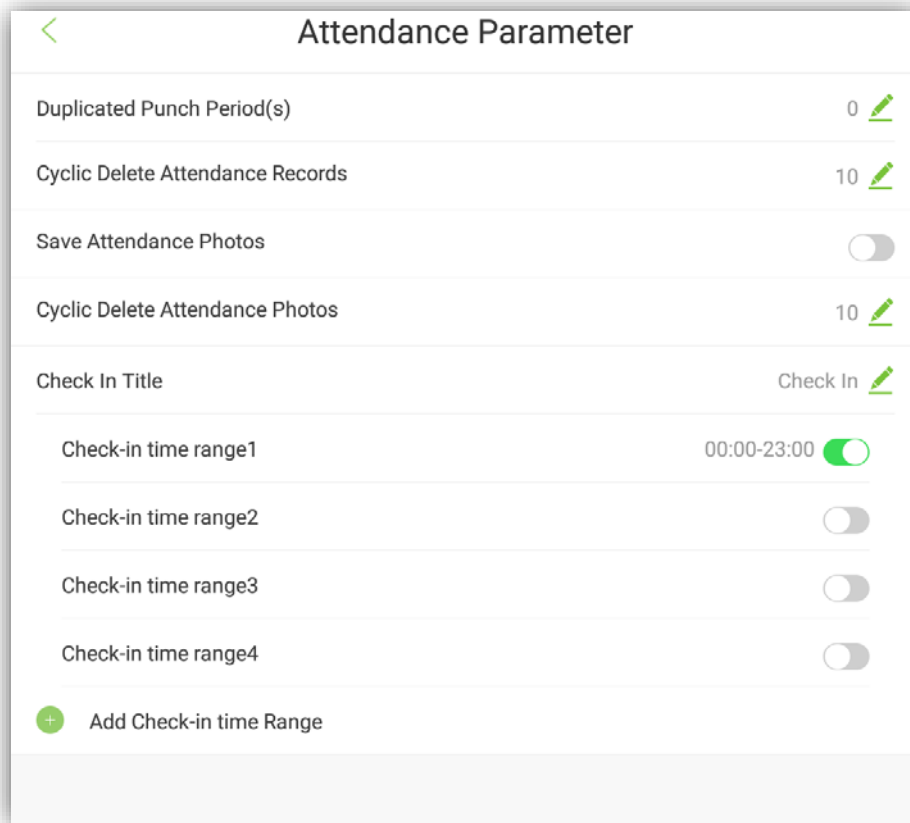

5.1 Время и дата

На экране главного меню нажмите [Дата и время].

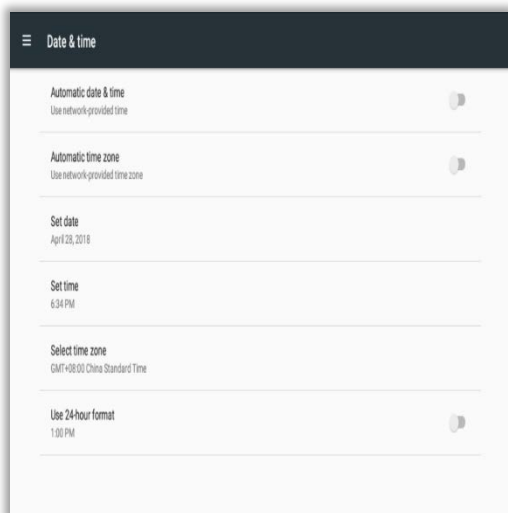

1. Нажмите [Дата и время].

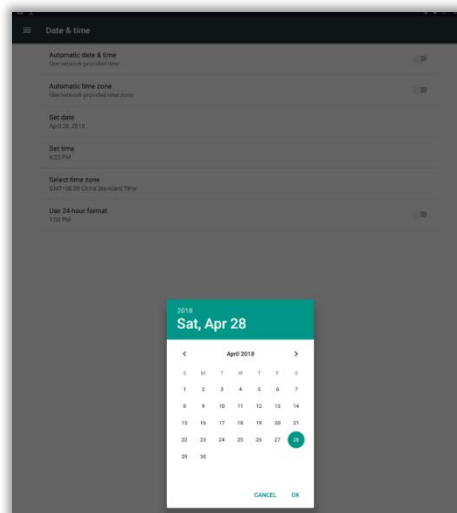

2. Прокручивайте экран, чтобы установить год, месяц и день, и нажмите клавишу [OK].

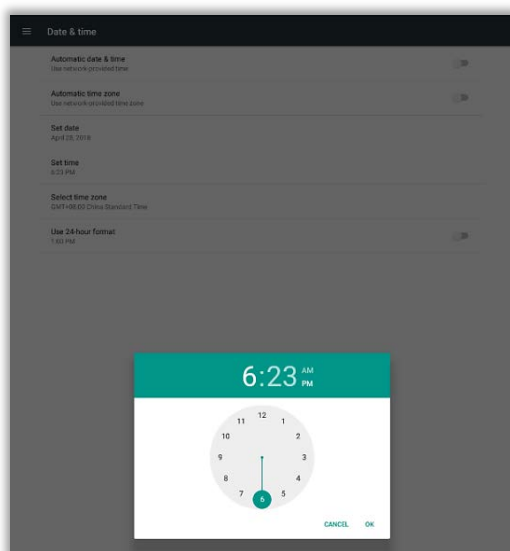

3. На экране установки времени и даты выберите [Установить время].

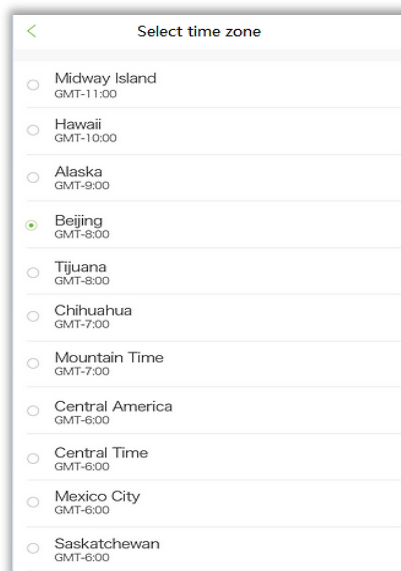

4. На экране времени и даты выберите [Выбрать часовой пояс] и прокрутите вниз, чтобы выбрать часовой пояс.

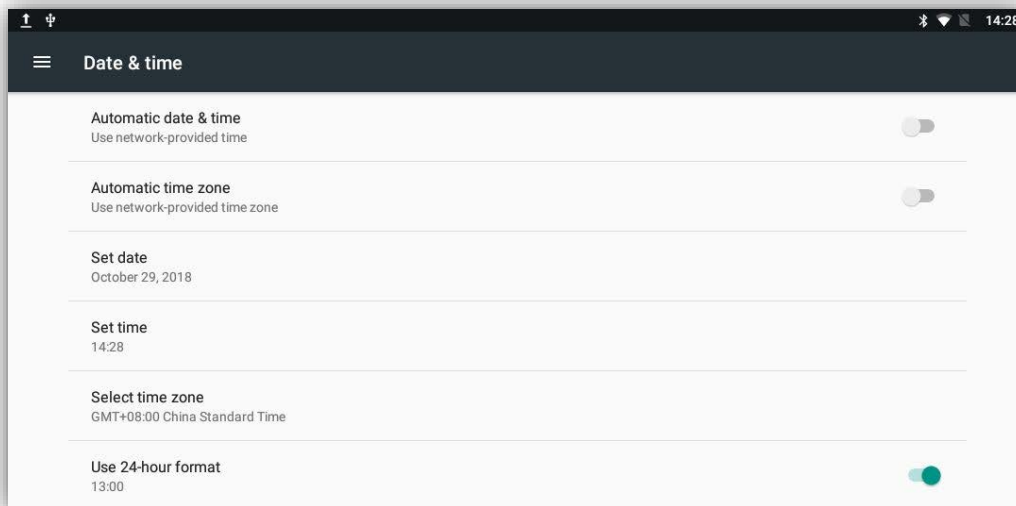

5. Нажмите [Использовать 24-часовой формат], чтобы отобразить время в 24-часовом формате.

5.2 Распознавание лиц

Нажмите [Параметры лица] в интерфейсе настроек системы, чтобы войти в следующий интерфейс:

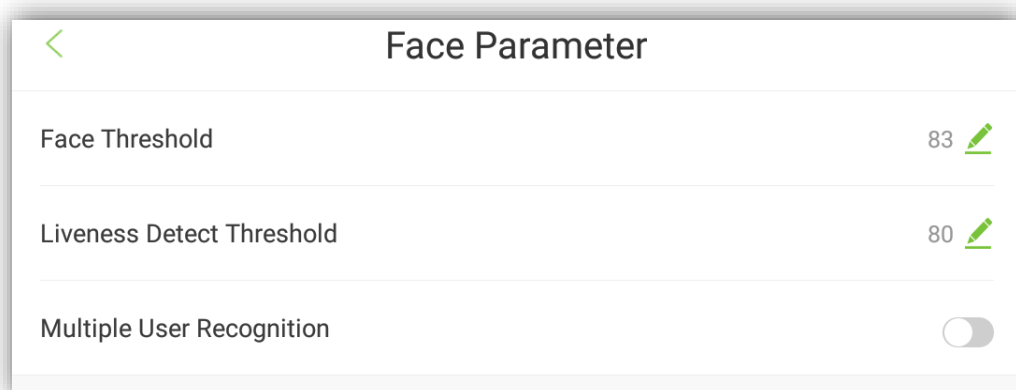

Описание:

[Порог распознавания]: устанавливает уровень сходства между зарегистрированными шаблонами лиц и проверенными в устройстве. Значение по умолчанию - 83, используйте значения от 83 до 95.

[Порог обнаружения]: чем ниже значение, тем выше точность при более высоком уровне отклонения. Очень сильно влияет на скорость распознавания. Рекомендуемое значение составляет 80, может колеблется от 30 до 80.

[Многократное распознавание]: если выбрано, будет поддерживаться функция многократного распознавания. После включения, 4-6 человек могут быть распознаны одновременно. Не рекомендуется в системах контроля доступа.

5.3 Учет рабочего времени

Соответствующие параметры учета рабочего времени могут быть определены администратором.

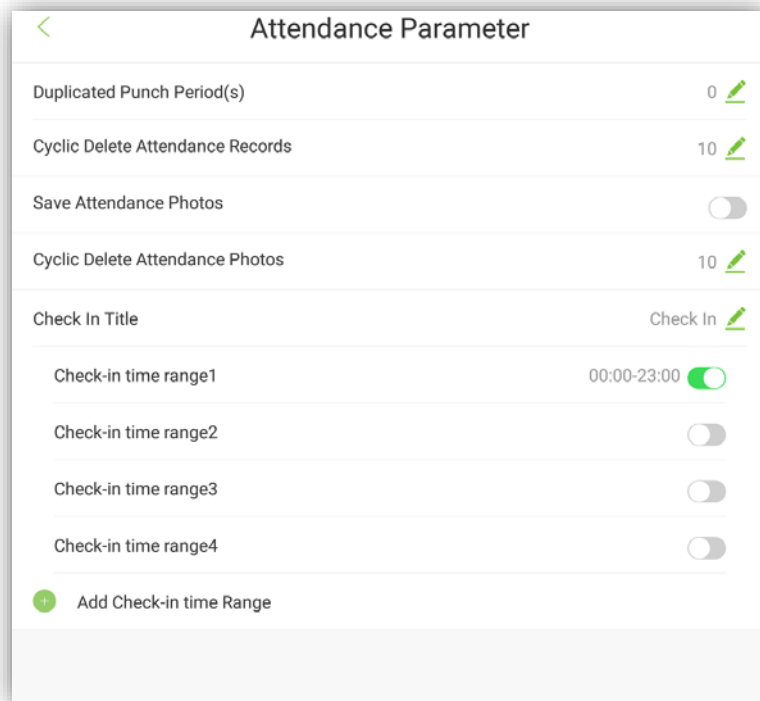

Описание:

[Повторный период регистрации]: установить период времени, в течение которого повторная проход одного и того же сотрудника запрещен (в секундах).

[Циклическое удаление записи о посещаемости]: указывает продолжительность сохранения записей о посещаемости. Это означает, что когда число записей о посещаемости достигает максимума, система удалит самую раннюю запись в цикле. Максимальное время хранения записей посещаемости составляет 10 недель. Значения в диапазоне 0-9999 суток. 0 означает отсутствие удаления.

[Сохранить фото посещаемости]: установите, хотите ли вы сохранить захваченную фотографию после проверки. По умолчанию отключено.

[Циклическое удаление фотографии посещаемости]: Когда количество фотографий учета посещаемости достигает максимума, система удалит самую раннюю фотографию в цикле. Максимальная вместимость составляет 1 неделя. Значения в диапазоне 0-9999 суток. 0 означает отсутствие удаления.

[Заголовок окна регистрации]: установка заголовка устройства FaceKiosk. (Примечание. Когда устройство использует программное обеспечение BioTime, название автоматически переключается, т.к. оно отправляется программным обеспечением.)

[Диапазон времени регистрации]: лицо не будет идентифицировано, если текущее время не находится в диапазоне разрешенного времени для регистрации. Имеется 4 диапазона по умолчанию.

Администратор может добавить еще 5 временных диапазонов.

5.4 Функция сохранения фотографий незарегистрированных пользователей

В интерфейсе настроек системы нажмите [Функция сохранения незарегистрированных фотографий]. Когда опция включена, незарегистрированные лица, будут распознаны, а фото записаны. Захваченные фотографии можно просмотреть в [Поиск записи]. Когда опция отключена, запись не производится.

5.5 Функция тревоги при обнаружении незарегистрированных лиц

В интерфейсе настроек системы нажмите [функции тревоги]. Когда опция включена, сигнал тревоги будет звучать в течение 10 секунд, если в зоне мониторинга появится незарегистрированное лицо. В случае, если опция включена, в главном окне вы увидите иконку: 

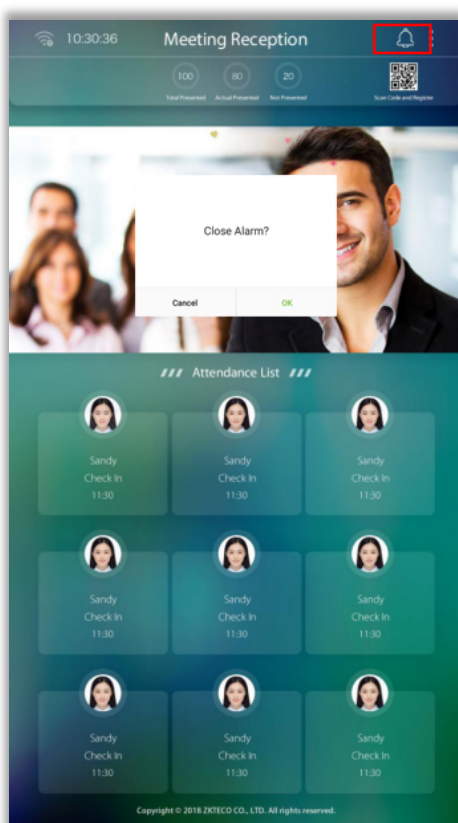

5.6 Сохранение фото людей из черного списка

В интерфейсе настроек системы нажмите [Сохранение фото черного списка]. Когда опция включена, фото человека из черного списка будет сохранено, если он появится в перед монитором. Захваченные фотографии можно просмотреть в [Поиск записи].

5.7 Тревога при обнаружении лиц из черного списка

В интерфейсе настроек системы нажмите [Черный список тревога]. Когда опция включена, сигнал тревоги будет звучать в течение 10 секунд, если зоне мониторинга появится человек из черного списка. Нажмите в главном интерфейсе , чтобы временно отключить тревогу, как показано ниже:

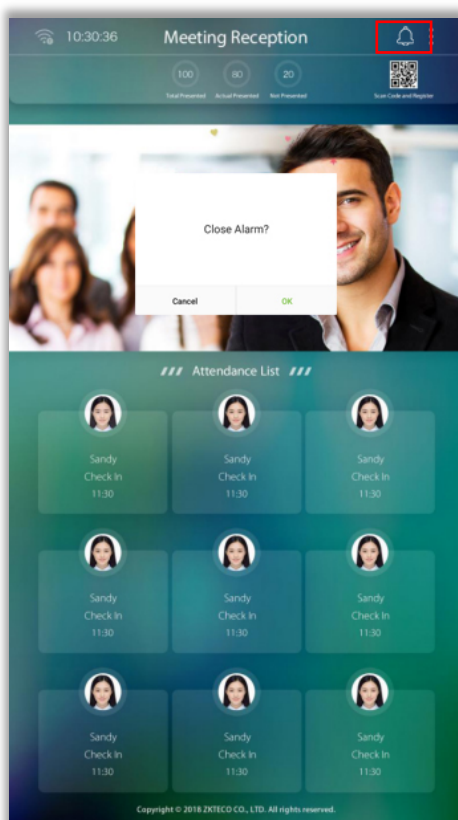

5.8 Настройка QR кода

Нажмите [Настройка QR-кода] в интерфейсе настроек системы. Администратор может установить URL-адрес QR-кода сервера. После настройки используйте телефон для сканирования QR-кода в главном интерфейсе. Интерфейс регистрации персонала будет отображен на телефоне. Если адрес сервера, формируется программным обеспечением BioTime или ZKBioSecurity, QR-код, автоматически будет содержать информацию о серийном номере устройства. Когда пользователь сканирует QR-код для регистрации, серийный номер устройства будет виден в интерфейсе программного обеспечения.

Формат адреса QR-кода:

QR-кода в программном обеспечении ZKBiosecurity3.0: http:// IP-адрес сервера: порт / app / v1 / adreg

QR-кода в программном обеспечении BioTime7.0: http:// IP-адрес сервера: / facereg

6. Управление данными

Нажмите [Управление данными] в главном меню, чтобы выполнить удаление, восстановление и резервное копирование данных.

6.1 Удалить данные

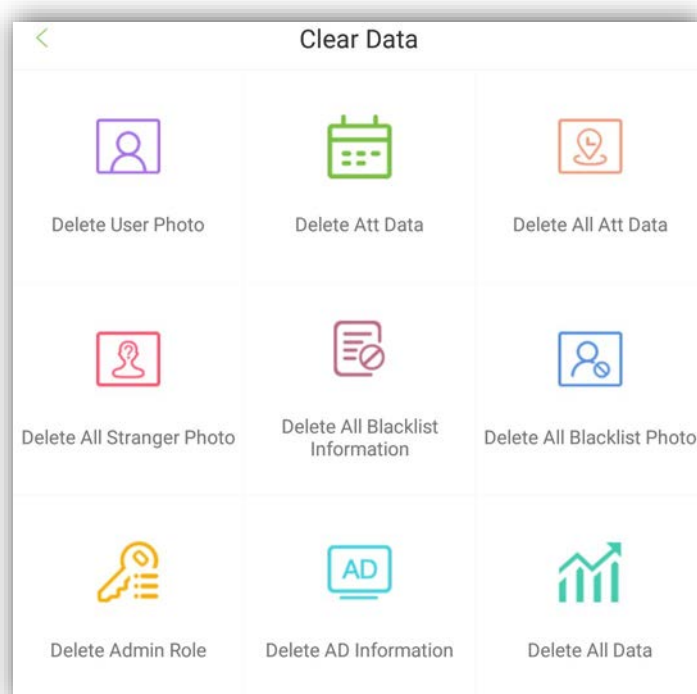

Опции:

[Удалить запись о посещаемости]: удаляет все записи о посещаемости на устройстве или за определенный период.

[Удалить фотографию пользователя]: удаление всех фотографий пользователя с устройства.

[Удалить рекламную информацию]: удаляет все или конкретные рекламные изображения с устройства.

[Удалить все фотографии посещаемости]: удаление всех фотографий посещаемости с устройства.

[Удалить всю информацию из черного списка]: удаление всех записей из черного списка устройства.

[Удалить фото из черного списка]: удаление всех фотографий из черного списка устройства.

[Удалить фотографии незарегистрированных лиц]: удаляет все фотографии незарегистрированных лиц с устройства.

[Удалить профиль администратора]: удаление конкретного администратора с устройства.

[Удалить все данные]: удаление всех данных с устройства.

6.2 Резервное копирование данных

Нажмите [Резервное копирование и восстановление] в интерфейсе управления данными. Нажмите [Резервное копирование], как показано ниже:

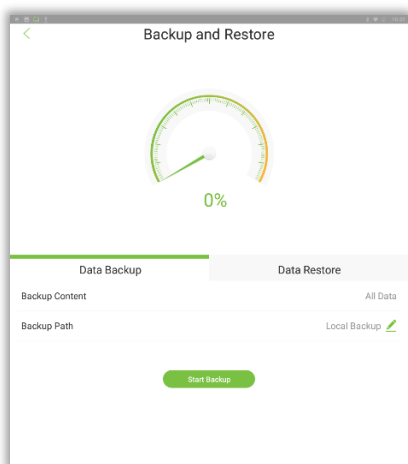

Меню	Функции
Содержимое	Резервное копирование всех данных по умолчанию, не может быть изменено.
Путь	Локальное резервное копирование: резервное копирование по определенному пути (по умолчанию). Резервное копирование U-диска: подключите U-диск перед операцией.
После настройки нажмите [Начать резервное копирование], чтобы выполнить резервное копирование	

6.3 Восстановить данные

Нажмите [Резервное копирование и восстановление] в интерфейсе управления данными. Нажмите [Восстановить данные], как показано ниже:

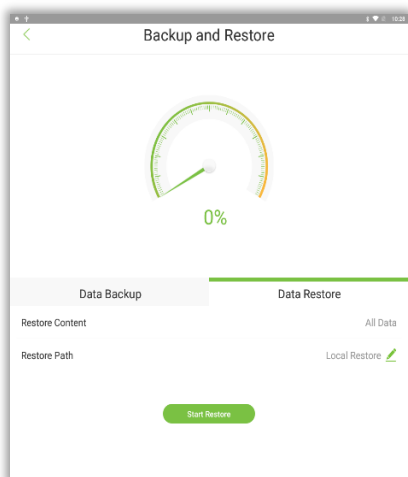

Меню	Функции
Содержимое	Восстановление всех данных по умолчанию, не может быть изменено.
Путь	Локальное восстановление: восстановление по определенному пути (по умолчанию). Восстановление с U-диска: подключите U-диск перед операцией.
После настройки нажмите [Начать восстановление], чтобы выполнить резервное копирование	

7. Управление U диском

На экране главного меню нажмите [Управление U диском]. Отобразится меню [Управление U диском].

Вставьте USB-накопитель в USB-порт устройства перед загрузкой и выгрузкой данных .

7.1 Загрузка данных на USB-накопитель

В меню [Управление U диском] нажмите [Загрузка на USB].

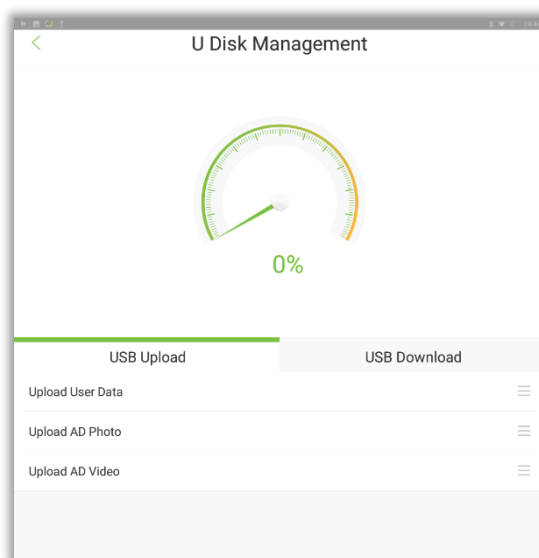

Меню	Функции
[Загрузить данные пользователей]	Загружает пользовательскую информацию с USB-накопителя на устройство.
[Загрузить рекламные фото]	1. Место хранения рекламных фото. 2. Создайте папку в корневом каталоге USB-накопителя и переименуйте ее в «ad»; затем создайте новую папку «picture» в папке «ad» для сохранения рекламных изображений. Поддерживаются следующие форматы изображений - JPG, BMP, GIF и PNG.
[Загрузить рекламные видео]	Создайте папку «video» в папке «ad» для сохранения видеорекламы. Поддерживаются следующие форматы AVI, 3GP, WMV, FLV, MP4, MKV.
Примечание	Выберите тип рекламы - фото или видеоролики. Если на устройство добавлены рекламные изображения, то рекламные видеоролики добавить нельзя.

7.2 Выгрузка данных на USB-накопитель

В меню управления USB-накопителем нажмите [Выгрузка на USB]. Вы можете скопировать данные с одного устройства на другие устройства через USB-накопитель.

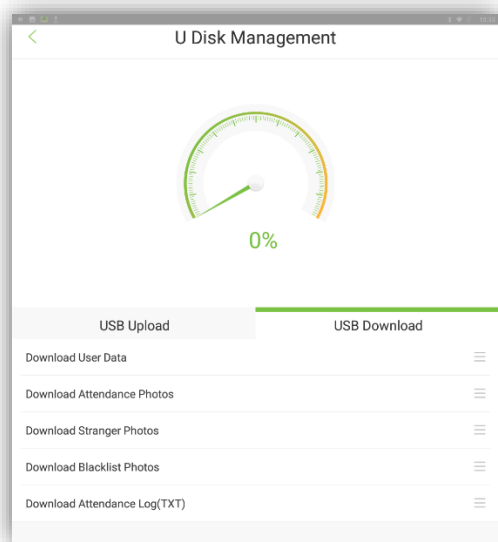

Меню	Функции
[Выгрузить данные пользователей]	Скачать пользовательскую информацию с устройства на USB-накопитель.
[Выгрузить фото учета рабочего времени]	Скачать все фотографии журнала посещаемости или за определенный период времени.
[Выгрузить фото незарегистрированных]	Скачать все фотографии незарегистрированных лиц или за определенный период времени.
[Выгрузить фото черного списка]	Скачать все фотографии из черного списка или за определенный период времени.
[Выгрузить журнал посещаемости]	Скачать все записи о посещаемости или за определенный период времени. Формат: TXT.

8. Поиск записей

Нажмите [Поиск записи], чтобы войти в интерфейс поиска.

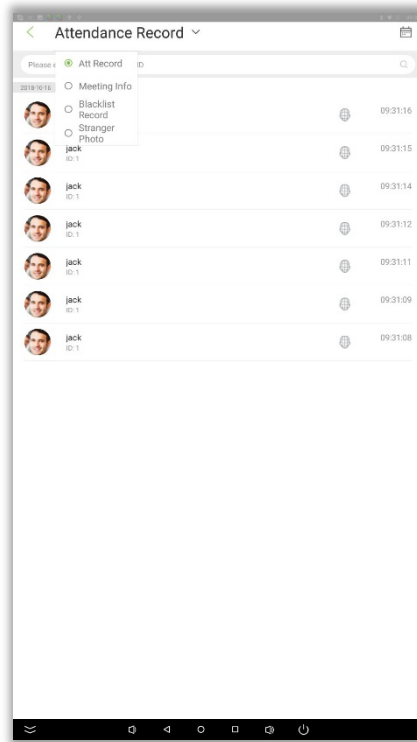

8.1 Журнал посещаемости и поиск фотографий

Выберите [Журнал посещаемости], чтобы просмотреть все записи посещаемости на устройстве. Нажмите  для фильтрации записей, как показано ниже:

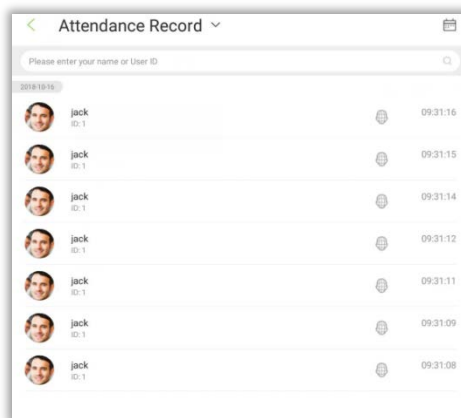

- ★ Нажмите на портрет человека, чтобы увеличить фотографию. Отображаемая информация включает в себя: имя сотрудника, идентификатор сотрудника, время регистрации, фото при идентификации, как показано ниже:

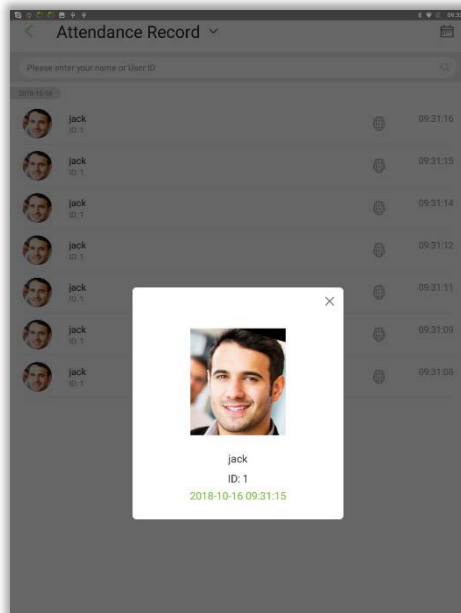

Примечание. Если функция сохранения фотографий при идентификации отключена, будет отображаться фотография пользователя из профиля. Перейдите к [Настройка системы] → [Параметры посещения], чтобы включить эту функцию.

8.2 Информация о встречах

Выберите [Запись собрания], вы увидите список встреч, отправленный программным обеспечением BioTime, который включает в себя название, время начала и окончания и количество участников. Эта функция доступна только для программного обеспечения BioTime:

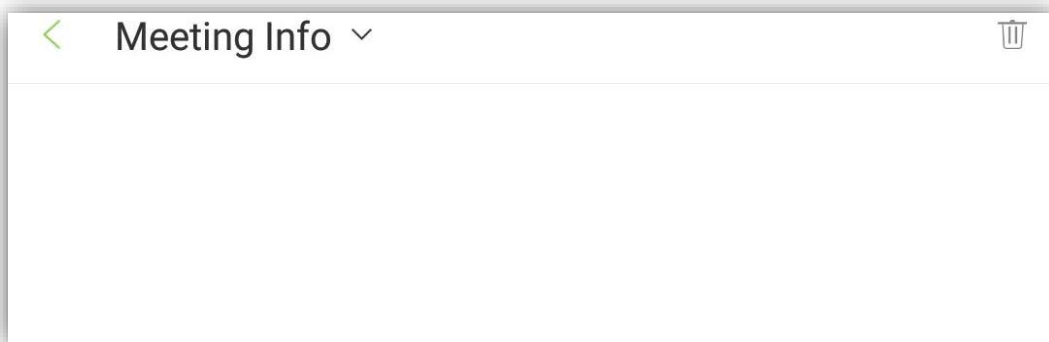

8.3 Фото незарегистрированных лиц

Выберите [Фото незарегистрированных лиц], чтобы просмотреть или удалить фотографии незарегистрированных лиц.

Перейдите к [Системные настройки] → [Функция сохранения незарегистрированных лиц], чтобы включить эту функцию.

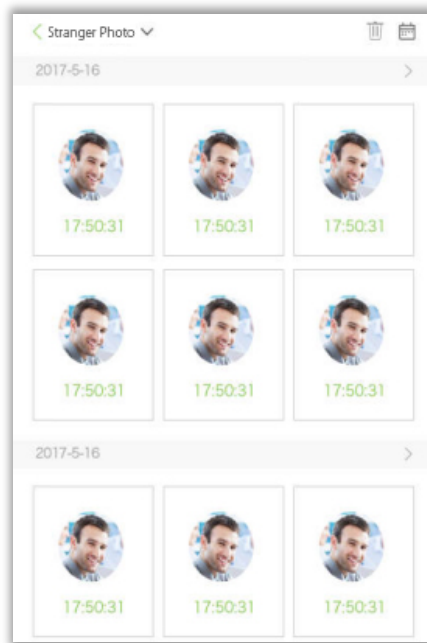

8.4 Фото лиц черного списка

Выберите [Фото черного списка] для просмотра или удаления снимков лиц из черного списка. Перейдите к [Настройка системы] → [Сохранение фото черного списка], чтобы включить эту функцию.

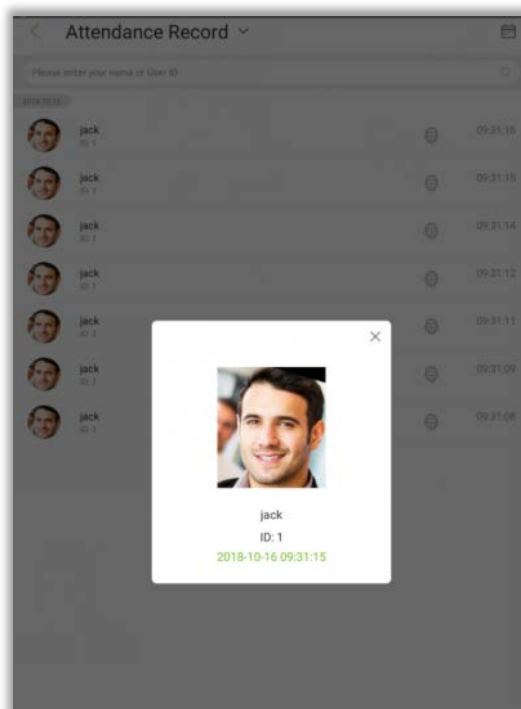

9. Информация о системе

Меню [Информация о системе] позволяет просматривать информацию о памяти устройства и версии ПО.

На экране главного меню нажмите [Информация о системе].

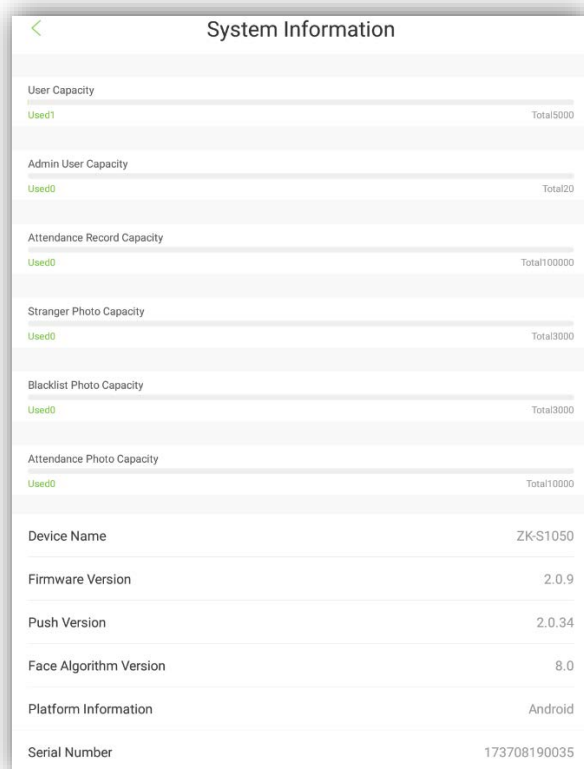

10. Настройка рекламы

На экране [Настройка рекламы] нажмите [Включить рекламу], чтобы включить воспроизведение рекламы и установить время переключения фото / видео рекламы, как показано на следующем рисунке.

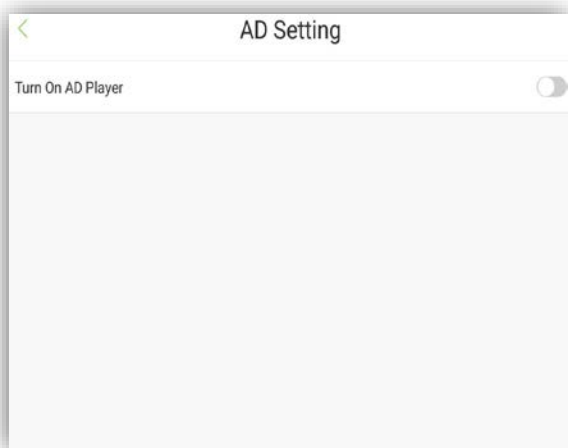

1. Включить рекламу.

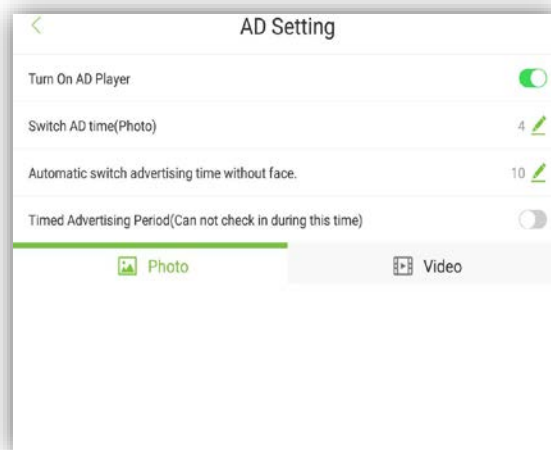

2. Выберите фото / видео.

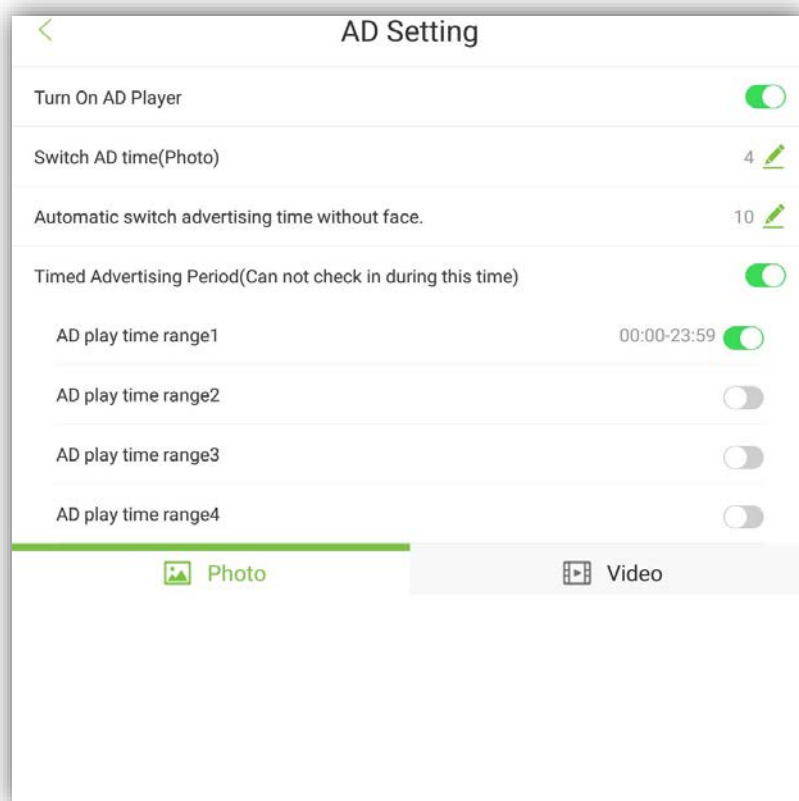

3. Установите время воспроизведения фото или видео (в секундах).

Опции:

- Изменить время показа рекламы: используйте, чтобы установить частоту смены рекламных фото.
- Время простоя до начала показа рекламы: используйте для установки времени, по истечении которого начнется показ рекламы в случае отсутствия лиц для идентификации.

- Показ рекламы вручную: сдвиньте рекламу влево прямо из правой части интерфейса мониторинга лица. Положение показано ниже:

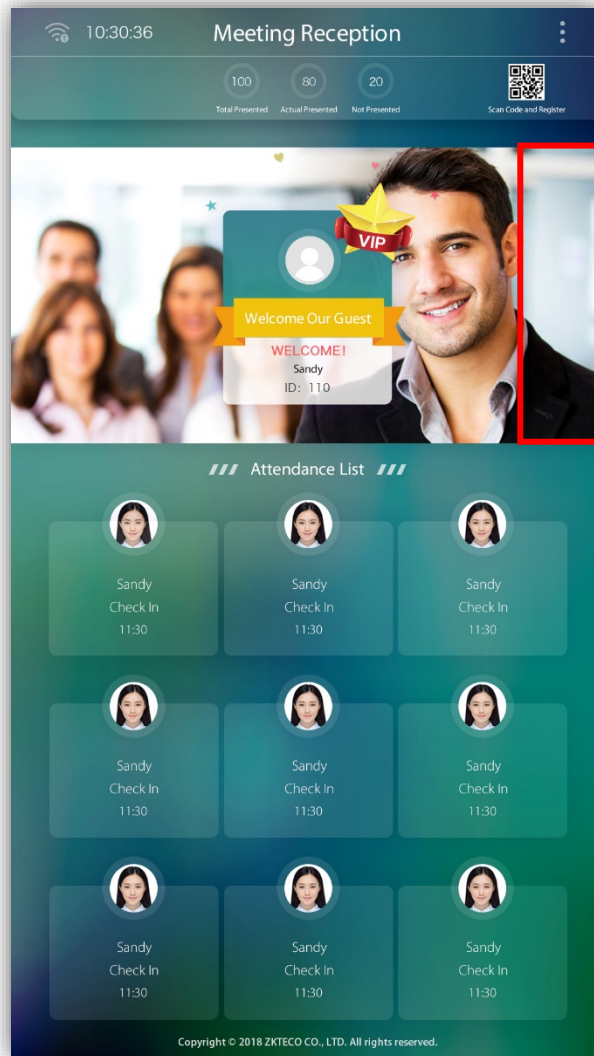

Время воспроизведения рекламы: Используйте для установки периода времени для показа рекламы.

11. Настройки

Нажмите [Настройки] в главном меню. Можно использовать для настройки голосовой трансляции, времени ожидания устройства, отображения строки состояния, настройки специальных эффектов. Как показано ниже:



Опции:

[Строка состояния]: отображение или скрытие строки состояния на панели устройства.

[Специальные эффекты]: Используйте для установки специальных эффектов для VIP персон.

Пользователь может выбрать один из четырех специальных эффектов. Настройка по умолчанию - без спецэффектов.

[Голосовая трансляция]: Включает функцию голосовой трансляции.

[Настройка голосовой трансляции]: устанавливает контент голосовой трансляции, как показано ниже:

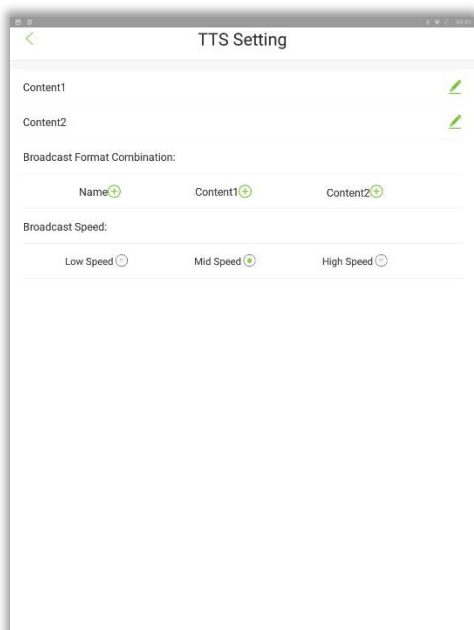

Меню	Функции
Пользовательский контент 1	Поддержка букв, цифр. Можно ввести максимум пять символов.
Пользовательский контент 2	Поддержка букв, цифр. Можно ввести максимум пять символов.
Формата вещания	Установите комбинацию форматов голосовой трансляции. По умолчанию транслируется только имя.
Скорость голосовой трансляции	Выберите низкую скорость, среднюю скорость или высокую скорость.

Примечание: установка большего количества символов в этой функции приведет к увеличению времени трансляции. В ситуации множественного распознавания это повлияет на скорость распознавания. Пользователи могут выбирать, включать эту функцию или нет в соответствии с потребностями.

12. Управление доступом

Нажмите [Управление контролем доступа] в главном интерфейсе устройства. Параметры контроля доступа могут быть установлены в этом интерфейсе. Как показано ниже:

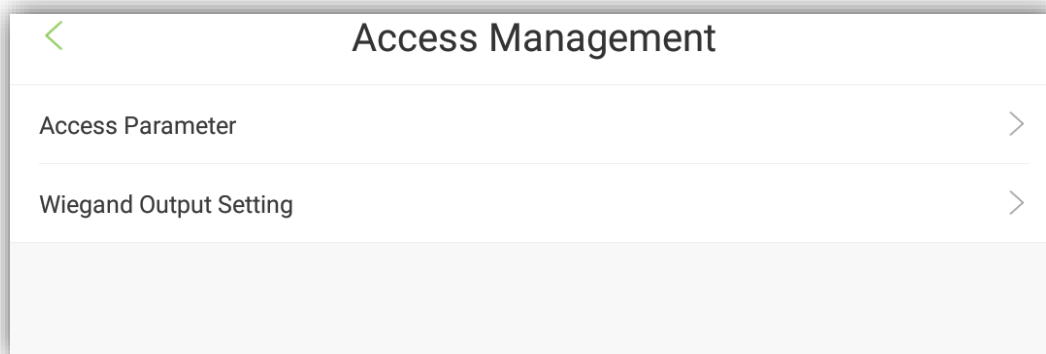

12.1 Параметры контроля доступа

Нажмите [Параметры управления доступом], чтобы установить параметры, как показано ниже:

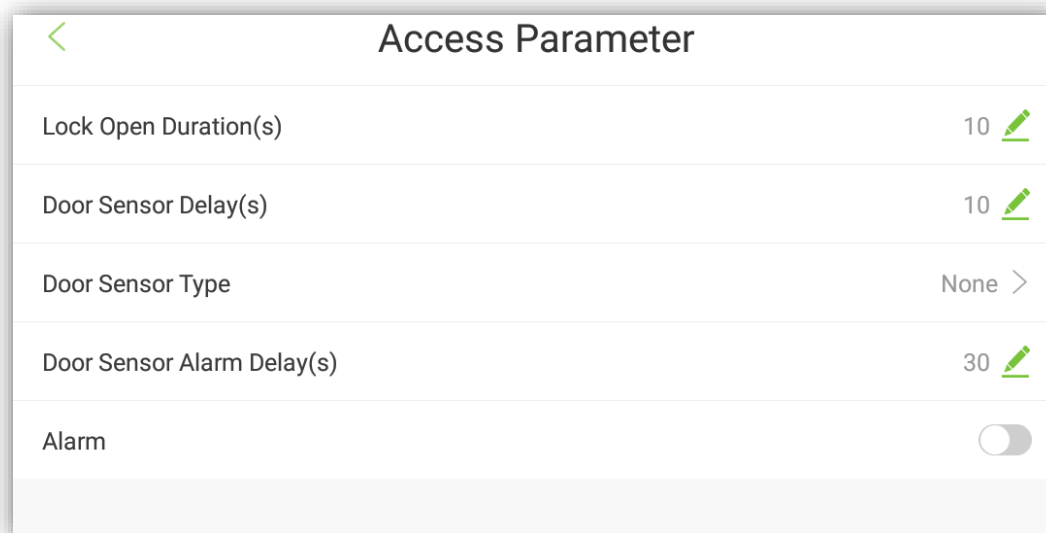

Опция:

[Задержка блокировки двери]: время, в течение которого замок будет разблокирован устройством. (значение: 1 ~ 10 секунд)

[Задержка датчика двери]: когда дверь открыта, датчик двери будет опрашиваться через определенный промежуток времени; если состояние датчика двери не совпадает с режимом двери, срабатывает сигнализация (допустимое значение: от 1 до 99 секунд).

[Тип датчика двери]: варианты - Нет, Нормально открытый и Нормально закрытый.

Нет - датчик двери не используется;

Нормально открытый означает, что дверь всегда открыта при включении питания;

Нормально закрытый означает, что дверь всегда закрыта при включении питания.

[Задержка сигнализации]: сигнал тревоги будет активирован через определенный промежуток времени (допустимое значение: от 1 до 99 секунд).

[Тревога]: включение функции тревоги.

12.2 Настройка Wiegand выхода

Нажмите [Настройка Wiegand выхода], чтобы установить его параметры, как показано ниже:

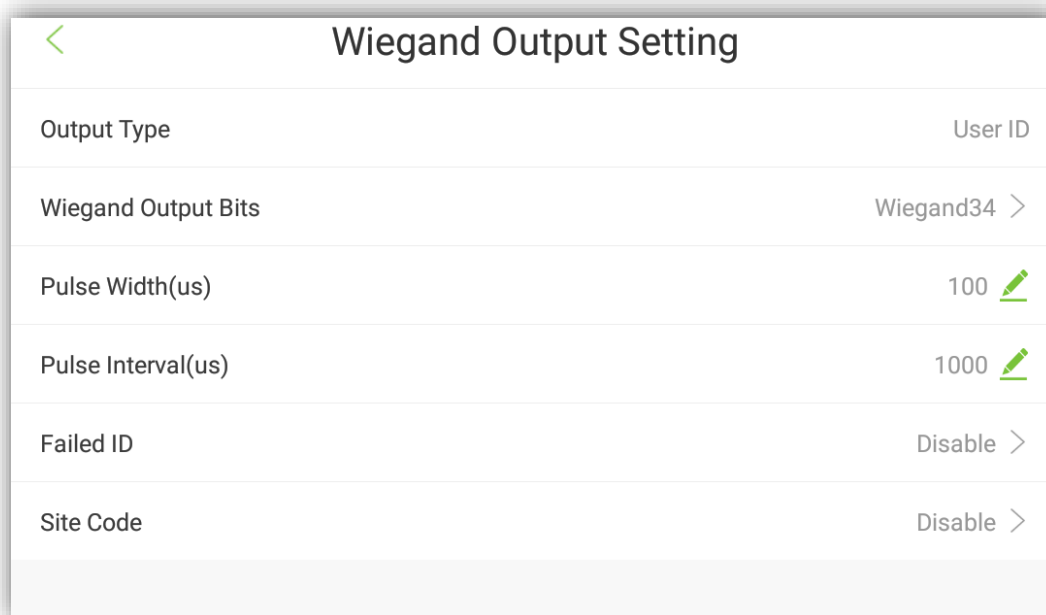

Опции:

[Тип]: передает идентификатор пользователя (нельзя изменить).

[Wiegand бит]: по умолчанию используется Wiegand34. Другие варианты: Wiegand26, Wiegand26a и Wiegand34a.

[Ширина импульса (мкс)]: значение по умолчанию 100, диапазон 20-400.

[Интервал между импульсами (мкс)]: по умолчанию 1000, диапазон 200-20000.

[Failed ID]: значение для неудачной идентификации. Формат вывода зависит от настройки [Wiegand Format].

Диапазон 0 - 65535.

[Код]: используется для настройки формата Wiegand. Он почти аналогичен идентификатору устройства, единственное отличие состоит в том, что его можно установить вручную и повторить на разных устройствах. По умолчанию отключен, диапазон 0 - 256.

13. Соединение с BioTime 7.0

Устройство может взаимодействовать с модулем учета рабочего времени программного обеспечения BioTime 7.0, вы можете добавлять пользователей через программное обеспечение. Вы можете загрузить записи о посещаемости и сформировать отчет.

13.1 Добавление устройства

Существует два способа добавить устройство:

- Автоматически

Установите IP-адрес сервера и номер порта на устройстве.

- Вручную

1. В меню перейдите к [Устройство] → [Добавить]. Появится следующий экран.

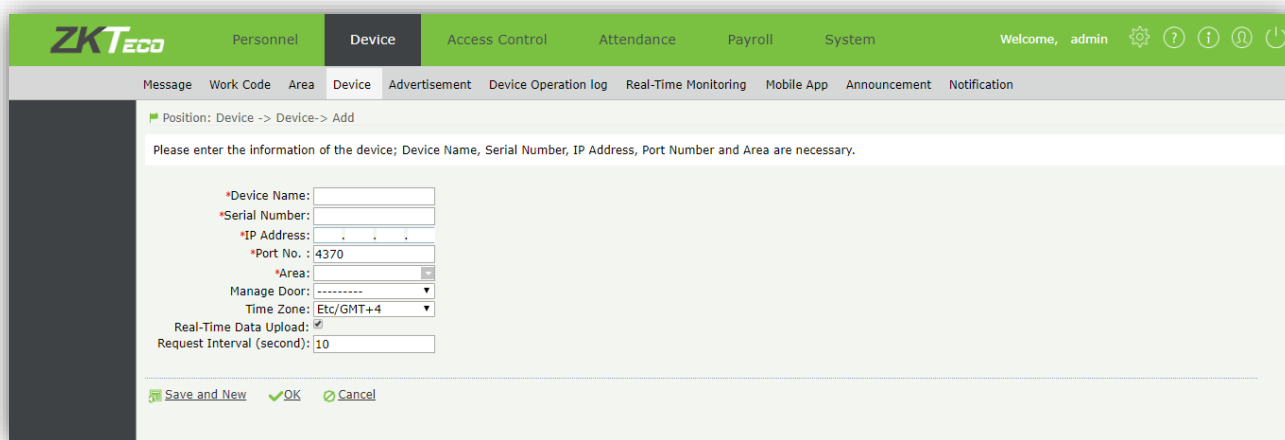

The screenshot shows the ZKTeco software interface. The top navigation bar includes 'Personnel', 'Device', 'Access Control', 'Attendance', 'Payroll', and 'System'. The 'Device' menu is active. Below the navigation bar, there are several sub-menus: 'Message', 'Work Code', 'Area', 'Device', 'Advertisement', 'Device Operation log', 'Real-Time Monitoring', 'Mobile App', 'Announcement', and 'Notification'. The main content area displays the 'Add Device' form. The form title is 'Position: Device -> Device-> Add'. Below the title, there is a message: 'Please enter the information of the device; Device Name, Serial Number, IP Address, Port Number and Area are necessary.' The form fields are: '*Device Name:' (text input), '*Serial Number:' (text input), '*IP Address:' (text input), '*Port No. : 4370' (text input), '*Area:' (dropdown menu), 'Manage Door:' (dropdown menu), 'Time Zone:' (dropdown menu, set to 'Etc/GMT+4'), 'Real-Time Data Upload:' (checkbox, checked), and 'Request Interval (second): 10' (text input). At the bottom of the form, there are three buttons: 'Save and New', 'OK', and 'Cancel'.

2. Установите параметры и нажмите [OK], чтобы добавить устройство. Вы можете нажать [Отмена], чтобы отменить добавление.

Опции:

[Имя устройства]: Имя устройства присутствия. Вы можете ввести до 20 символов.

[Серийный номер]: серийный номер устройства.

[IP-адрес]: IP-адрес устройства.

[Номер порта]: номер порта устройства. Значением по умолчанию является 4370.

[Область]: области, на устройстве для управления данными.

[Часовой пояс]: укажите часовой пояс.

[Интервал обновления] (мин): частота отправки запросов.

[Фиксированное время передачи]: время передачи данных. Вы можете установить 10 значений, разделенных точкой с запятой.

13.2 Управление пользователями

13.2.1 Добавление пользователя

Перейдите к [Персонал] → [Добавить], чтобы добавить пользователя.

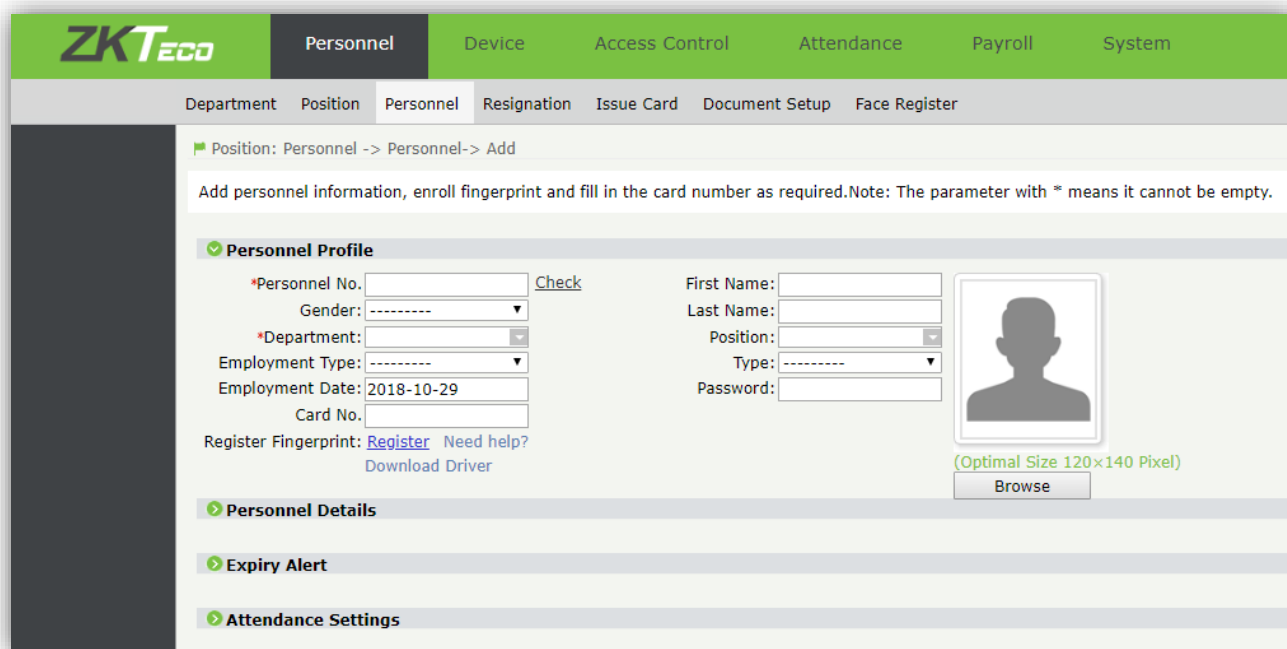

The screenshot displays the ZKTeco Personnel management web interface. The top navigation bar includes 'Personnel', 'Device', 'Access Control', 'Attendance', 'Payroll', and 'System'. Below this, a secondary menu shows 'Department', 'Position', 'Personnel', 'Resignation', 'Issue Card', 'Document Setup', and 'Face Register'. The main content area is titled 'Position: Personnel -> Personnel-> Add' and contains the following fields and options:

- Personnel Profile:**
 - *Personnel No.: [Check](#)
 - Gender: ▼
 - *Department: ▼
 - Employment Type: ▼
 - Employment Date:
 - Card No.:
 - Register Fingerprint: [Register](#) [Need help?](#) [Download Driver](#)
- Personal Information:**
 - First Name:
 - Last Name:
 - Position: ▼
 - Type: ▼
 - Password:
- Image Upload:** A placeholder for a user photo with a 'Browse' button. Below it, text indicates '(Optimal Size 120x140 Pixel)'.

Below the main form, there are expandable sections for 'Personnel Details', 'Expiry Alert', and 'Attendance Settings'.

13.3 Управление отчетами учета рабочего времени

После загрузки записей о посещаемости в программное обеспечение, настройте расписание для управления статистикой. Подробнее смотрите в руководстве пользователя по программному обеспечению. Нажмите  в главном меню, чтобы обратиться к справке.

14. Соединение с ZKBiosecurity

Устройство может взаимодействовать с модулем учета рабочего времени программного обеспечения ZKBioSecurity. Вы можете добавлять пользователей и загружать рекламные изображения или видеоролики. Кроме того, вы можете скачать журнал учета рабочего времени.

14.1 Добавление устройства

Существует два способа добавить устройство:

- Автоматически

Установите IP-адрес сервера и номер порта на устройстве и нажмите Enable , чтобы добавить устройство.

- Вручную

1. В меню перейдите к [Посещаемость] → [Устройство] → [Новый]. Появится следующий экран.

The screenshot shows a 'New' configuration window with the following fields and options:

- Device Name* (text input)
- Device Serial Number* (text input)
- IP Address* (text input)
- Communication port* (text input, value: 4370)
- Attendance Area (dropdown menu, value: FaceOn)
- Time Zone (dropdown menu, value: Etc/GMT+8)
- Enrollment Device (checkbox, unchecked)
- Data Update Flag (checkboxes): Attendance Records (checked), Operation Logs (checked), Attendance Photo (checked), Enroll Fingerprint (checked), Enroll Personnel (checked), Fingerprint Picture (checkbox, unchecked), Edit Personnel (checked), Modify Fingerprint (checkbox, unchecked), Facial Enrollment (checked), Personnel Photo (checked)
- Data Sending Flag (checkboxes): Send Fingerprint Data (checkbox, unchecked), Send Face Data (checkbox, unchecked), Send Photo (checkbox, unchecked)
- Refresh Duration(Mins) (text input, value: 1)
- Timed Sending Time (text input, value: 00:00;14:05)
- Timed Uploading Data (checkbox, checked)
- The maximum number of commands to communicate with the server. (text input, value: 20)
- Inquiry record time (text input, value: 10)

Buttons at the bottom: Save and New, OK, Cancel.

2. Установите параметры и нажмите [OK], чтобы добавить устройство. Вы можете нажать [Отмена], чтобы отменить добавление.

Опции:

[Имя устройства]: Имя устройства. Введите до 20 символов.

[Серийный номер устройства]: серийный номер устройства.

[IP-адрес]: IP-адрес устройства.

[Порт]: номер порта устройства. По умолчанию 4370.

[Зона присутствия]: Области, разделенные на устройстве для управления данными.

[Часовой пояс]: ваш часовой пояс.

[Устройство регистрации]: если этот пункт не выбран, загруженные пользовательские данные не обрабатываются (кроме записей о посещаемости); Если выбрана эта опция, загруженные пользовательские данные обрабатываются.

[Обновление данных]: типы данных для активной загрузки (в основном, программные).

[Отправка данных]: данные, подлежащие доставке на устройство (функции, поддерживаемые устройством)

[Обновление] (мин): частота отправки запросов.

[Время передачи]: время передачи данных. Вы можете установить 10 значений, разделенных точкой с запятой.

[Максимальное количество команд для связи с сервером]: максимальное количество команд за раз.

[Время записи запроса] (с): временной интервал для поиска записей.

3. Включить устройство.

Если вы включите устройство, данные будут загружены и доставлены.

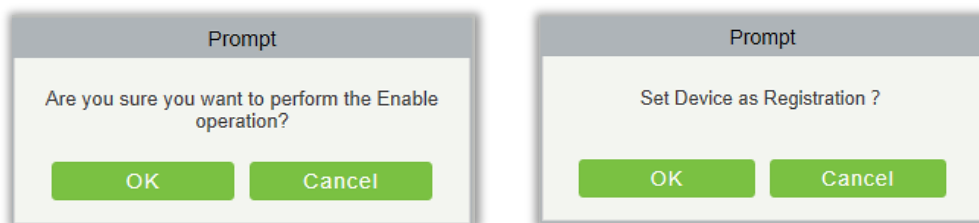

14.2 Управление пользователями

14.2.1 Добавление пользователя

Перейдите к [Персонал] → [Персона] → [Новый], чтобы добавить пользователя.

- ★ Требования к фотографии: четкое фото, без деформаций, лицо в центре. Не менее 640x480 и не более 1920x1080 пикс. Формат - jpg.

14.2.2 Загрузка фото

Чтобы загрузить фотографию, выполните следующие действия:

- (1) Перейдите в [Персонал] > [Персона] и нажмите [Идентификатор] > [Изменить]. Отображается экран редактирования профиля пользователя.
- (2) Нажмите [Обзор], чтобы выбрать фотографию, и нажмите [OK].

Чтобы сделать снимок, выполните следующие действия:

- (1) Подключитесь к внешней камере или переключитесь на встроенную камеру устройства.
- (2) Перейдите в [Персонал] > [Персона] и нажмите [Идентификатор] > [Изменить]. Отображается экран редактирования профиля пользователя.
- (3) Нажмите [Захват]. Откроется экран захвата фотографий. Система позволяет выбрать камеру. Экран выглядит следующим образом:

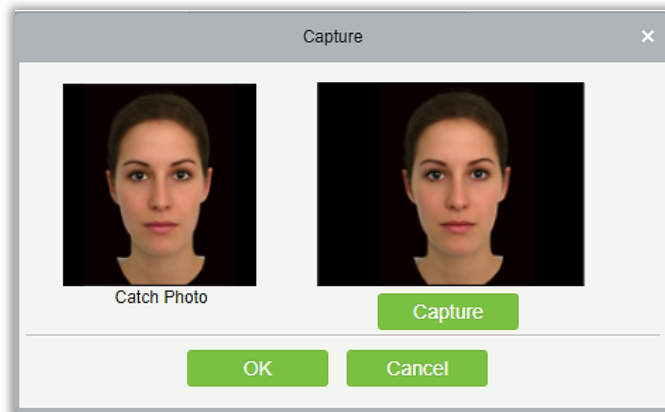

(4) Нажмите [Capture], чтобы сделать снимок, и нажмите [OK].

14.2.3 Пакетный импорт информации о пользователях

1. Экспортируйте шаблон информации о пользователе, нажмите [Экспорт], выберите [Экспорт персонала], выберите поля информации о пользователе и нажмите [OK], чтобы выгрузить шаблон.

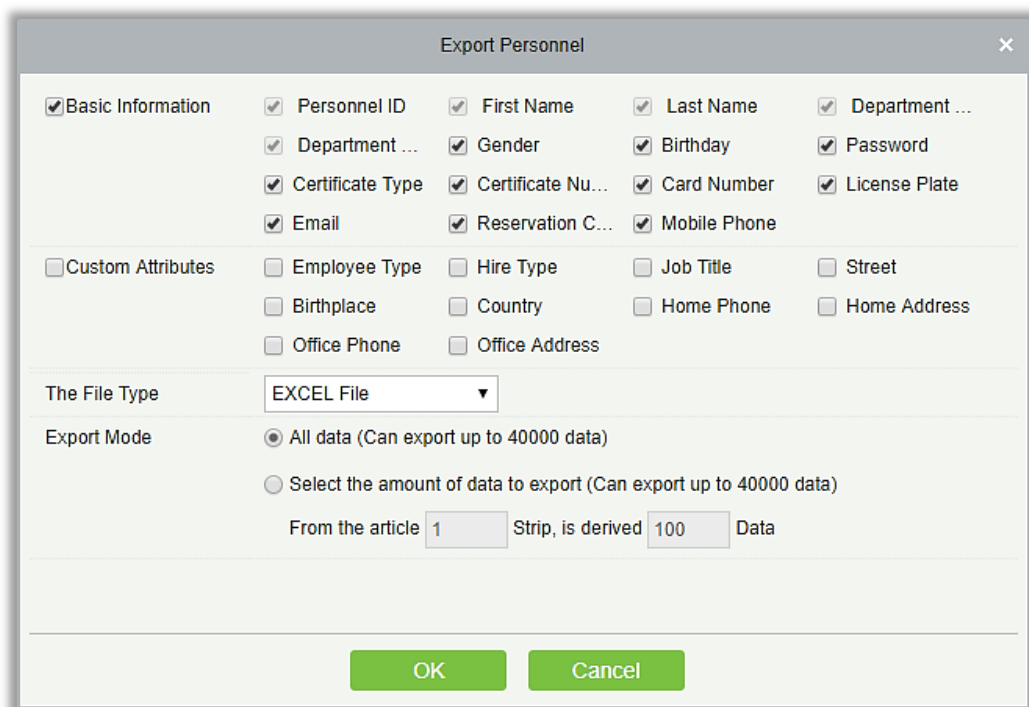

2. Заполните информацию по шаблону.

3. Нажмите [Импорт] и выберите [Импорт персонала]. Отображается экран импорта.

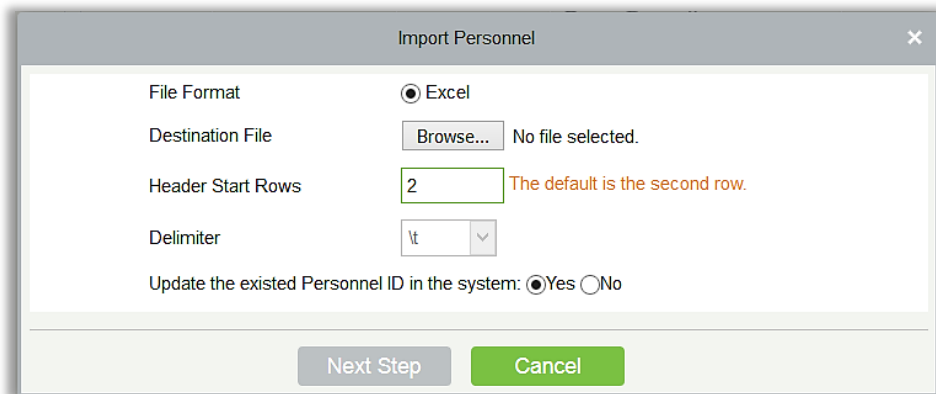

Опции:

[Формат файла]: формат файла - Excel.

[Путь]: Нажмите [Обзор], чтобы выбрать файл для импорта.

[Заголовки]: выберите первую строку данных.

[Обновить существующий идентификатор персонала в системе]: если вы выберете [Да], информация о пользователе будет обновлена; если вы выберете [Нет], информация о пользователе останется неизменной.

14.2.4 Пакетный импорт фотографий пользователей

★ Требования к фотографиям: четкое фото, без деформаций, лицо в центре. Не менее 640x480 и не более 1920x1080 пикс. Формат - jpg.

Нажмите [Импорт] и выберите [Импортировать фото]:

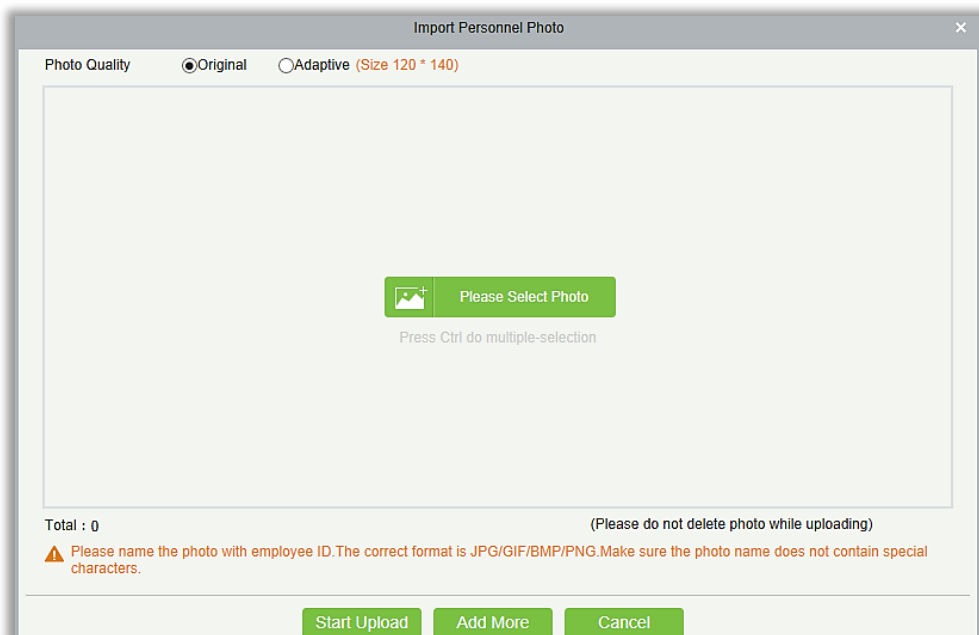

Примечание: используйте идентификатор сотрудника является именем файла с фотографией.

Поддерживаемый формат - JPG. Название не должно содержать специальных символов.

Нажмите [Выберите фото] и выберите несколько фотографий, нажав Ctrl. Нажмите [Начать загрузку], чтобы импортировать фотографии.

14.3 Добавление рекламы

Примечание. Вы можете добавлять фотографии или видео в качестве рекламы. Если изображение добавлено в качестве рекламного на устройство, видео добавить нельзя.

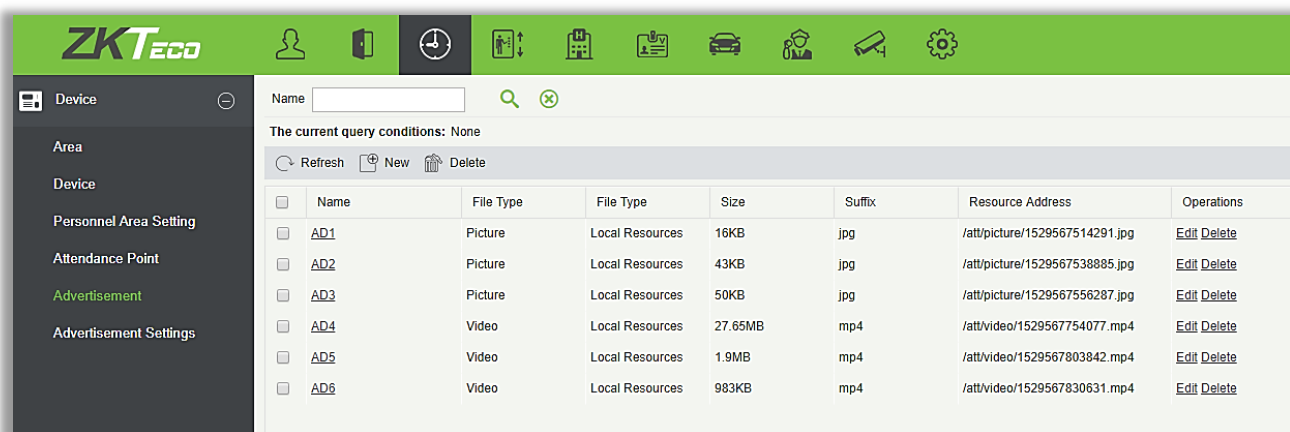

14.3.1 Добавить рекламные картинки

Нажмите на [Посещаемость] → [Устройство] → [Реклама], интерфейс показан ниже:

The 'New' dialog box contains the following fields and controls:

- File Type***: Dropdown menu with 'Picture' selected.
- Media Resource Type***: Dropdown menu with 'Local Resources' selected.
- Name***: Text input field.
- File Upload***: Radio button labeled 'Not Uploaded' is selected, with a 'Browse' button below it.
- Buttons at the bottom: 'Save and New', 'OK', and 'Cancel'.

[Загрузка файла]: нажмите [Обзор] и выберите нужный файл изображения для загрузки. Размер и расширение будут отображаться автоматически.

[Имя]: введите название файла (не более 10 символов).

[Удалить изображения]: вернитесь к списку рекламных изображений, выберите изображения, которые необходимо удалить, и нажмите [Удалить].

14.3.2 Добавить рекламное видео

Нажмите на [Посещаемость] → [Устройство] → [Реклама], интерфейс показан ниже:

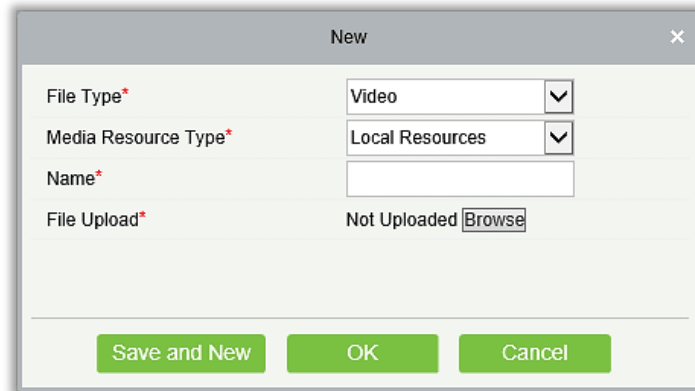

The 'New' dialog box contains the following fields and controls:

- File Type***: Video (dropdown menu)
- Media Resource Type***: Local Resources (dropdown menu)
- Name***: (empty text input field)
- File Upload***: Not Uploaded (radio button) and Browse (button)

Buttons at the bottom: Save and New, OK, Cancel.

[Загрузка файла]: Нажмите [Обзор], чтобы выбрать необходимое видео для загрузки. Размер, имя и расширение будут отображаться автоматически.

[Имя]: введите название видео, не более 10 символов.

[Удалить видео]: вернитесь к списку рекламных видео, затем выберите видео, которое необходимо удалить, и нажмите [Удалить].

Примечание. Если рекламное видео слишком большое (более 50 МБ), его необходимо загрузить на USB-диск. Поддерживаются форматы MP4, WMV и AVI, размером не более 50 МБ. Поддерживаются изображения форматов - JPG, BMP, GIF и PNG .

14.3.3 Настройки рекламы

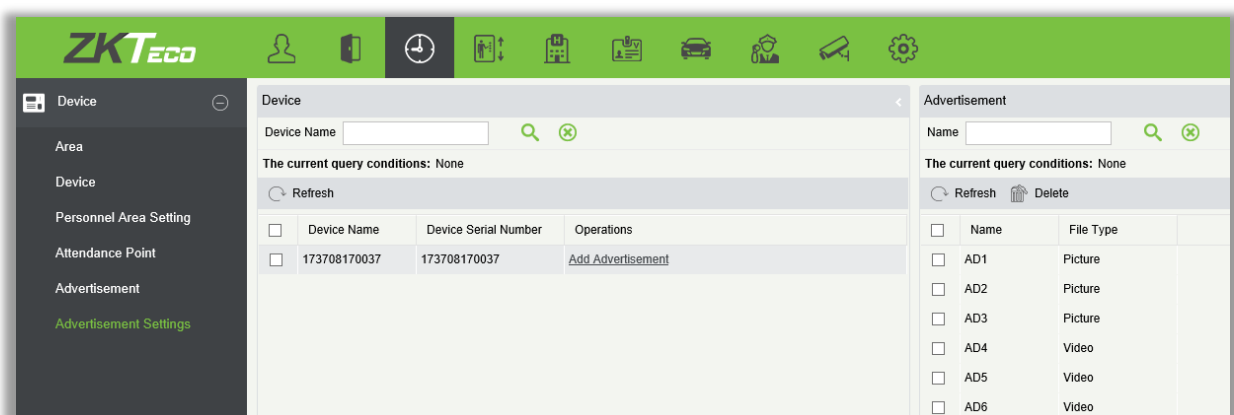

The interface shows the following sections:

- Device Section:** Includes a search bar for 'Device Name' and a table with columns: Device Name, Device Serial Number, and Operations. A row is visible with Device Name '173708170037' and Device Serial Number '173708170037'. An 'Add Advertisement' link is present in the Operations column.
- Advertisement Section:** Includes a search bar for 'Name' and a table with columns: Name and File Type. A list of advertisements is shown: AD1 (Picture), AD2 (Picture), AD3 (Picture), AD4 (Video), AD5 (Video), and AD6 (Video).

- Добавить рекламу

Нажмите [Добавить рекламу], чтобы добавить рекламный контент на устройство. Список контента можно посмотреть, нажав [Реклама].

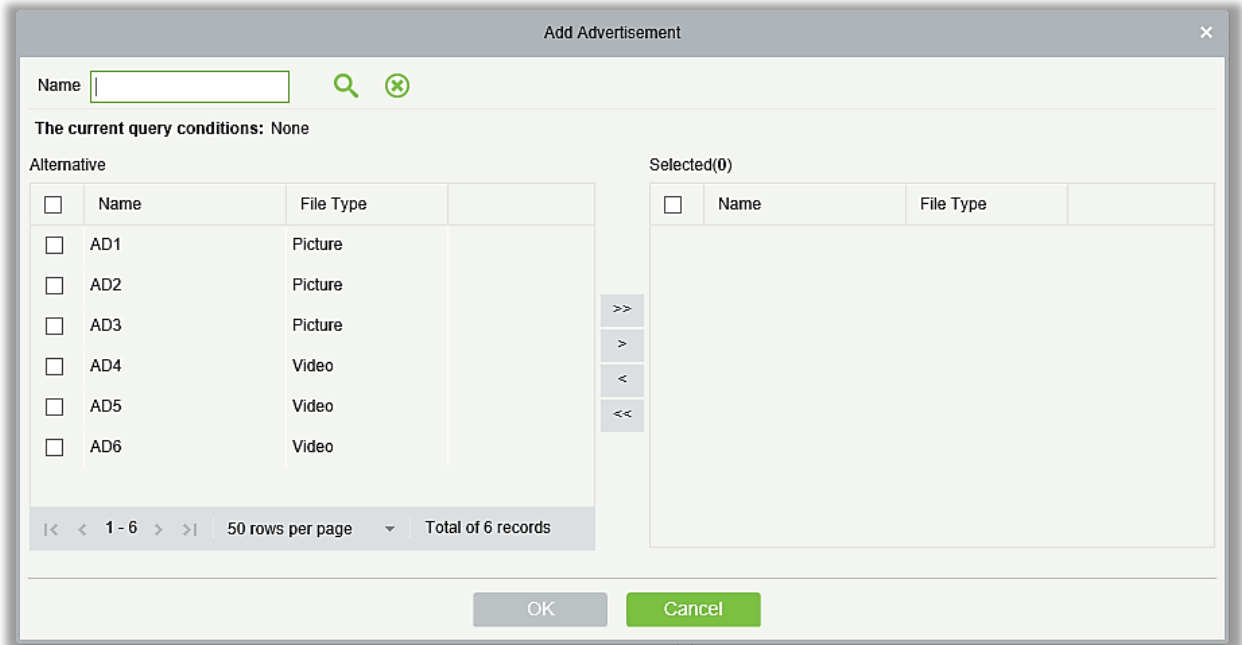

- Удалить рекламу

Выберите нужное объявление и нажмите [Удалить], чтобы удалить рекламу.

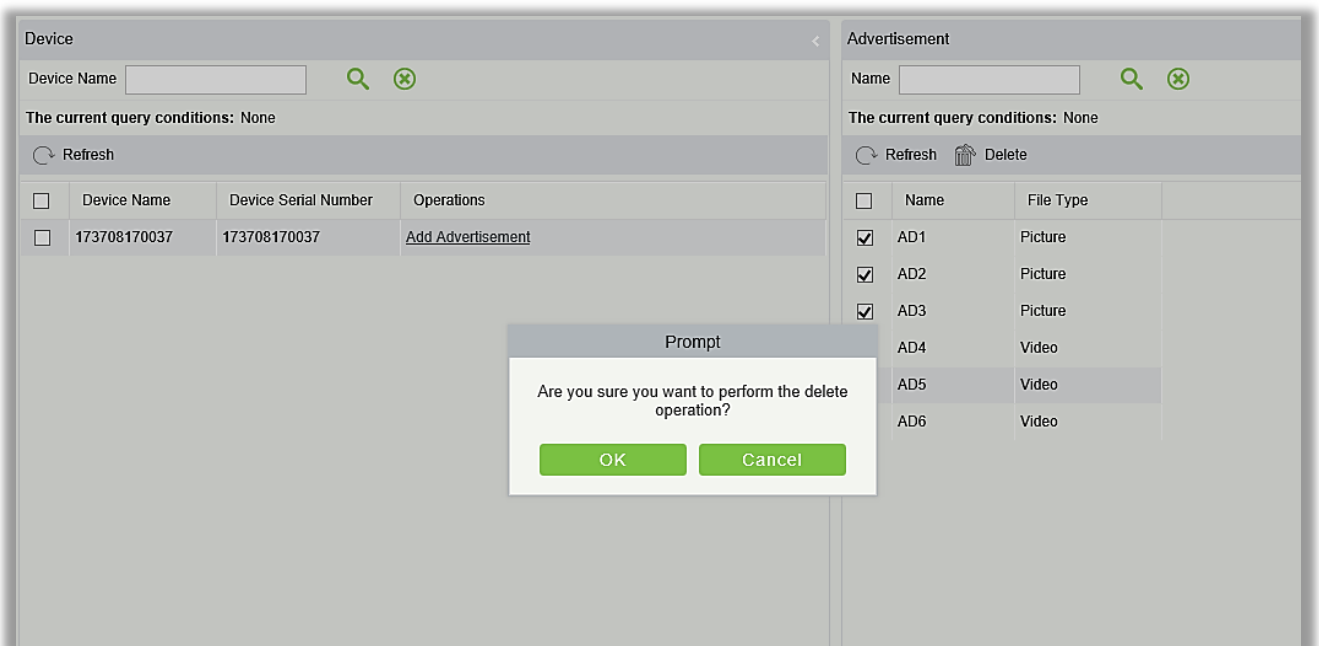

14.4 Управление отчетами учета рабочего времени

После загрузки записей о посещаемости в программное обеспечение, настройте расписание для управления статистикой. Подробнее смотрите в руководстве пользователя по программному обеспечению. Нажмите  в главном меню, чтобы обратиться к справке.

14.5 Регистрация QR-кода

1. Перейдите к главному меню, затем откройте [Сканирование] на мобильном телефоне и отсканируйте QR-код, отобразится интерфейс регистрации, введите информацию об имени и рабочем номере и нажмите «Загрузить фото» или сделайте фотографию. Нажмите [Доступ к камере мобильного телефона], чтобы открыть камеру мобильного телефона и сделать снимок. После захвата фотографии, нажмите кнопку регистрации, чтобы зарегистрироваться.
2. После проверки отобразится интерфейс регистрации. Нажмите [Персонал] → [Персонал] → [Временный персонал]

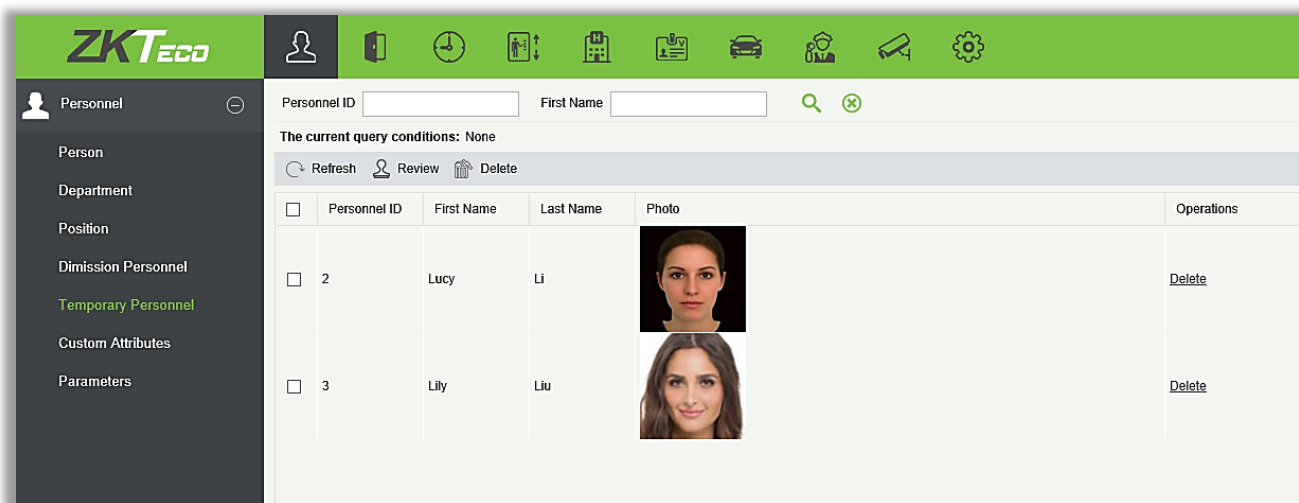

Выберите необходимый персонал и администратора. Нажмите [Аудит], чтобы проверить и подтвердить. Только после успешного одобрения, идентификация может быть пройдена через устройство.

Официальное представительство "ZKTECO CO.,LTD" в России и СНГ: Тел. +7 (495) 132-31-33.
107078, г. Москва, ул. Новорязанская, д.18, стр. 5.
www.zkteco.ru www.zkteco.com

